

КАТАЛОГ ИЗДЕЛИЙ

CAMBRO[®]

TRUSTED FOR GENERATIONS[™]

СОДЕРЖАНИЕ КАТАЛОГА ИЗДЕЛИЙ ФИРМЫ SAMBRO®



7-44



45-60



61-72



73-121

ПОДНОСЫ

Продукции	8-11
Индивидуализация дизайна	12-13
Подносы Versa	14-17
Подносы Versa Lite	18-20
Подносы Camtray®	21-23
Цвета подносов Camtray®	24-25
Подносы для диетического питания	26
Подносы CamLite®	26
Подносы Camtread®	27
Подносы Дизайнерской Серии	28
Деревянные подносы	29-30
Подносы Corfu	31
Подносы Carpi	32-33
Подносы Mukonos	34
Подносы Madeira	35
Подносы для предприятий быстрого	36
Подносы Polytread®	37
Подносы из поликарбоната Camwear®	37
Теплоизолированные подносы	38
Школьные подносы с отделениями	39
Подносы с отделениями Camwear®	40-41
Система доставки питания	41-43
Торговые подносы	44
Поднос Серии V	44

Компания Sambro выражает благодарность нашим давним заказчикам и помощникам, согласившимся сняться с целью оформления обложки каталога (на передней стороне обложки, слева направо):

Barbara Cooper
профессору колледжа «Орандж кост»
Orange Coast College

Cade Nagy
фирме Catering by Design
Denver, Colorado

Kix Nystrom
вице-президенту компании
The Cheesecake Factory Restaurants,
зав. кулинарными операциями

Dave Wicker
вице-президенту компании,
Claim Jumper Restaurants, зав. закупками

Philippe Brenot
начальнику отдела закупок отеля
Hyatt Regency, Scottsdale, Arizona

ОБСЛУЖИВАНИЕ ЗА СТОЛОМ

Индивидуализация	46
Обеденная посуда	47-48
Крышки Camcover® Серии Versa	49
Крышки Camcover®	50
Кувшины	51
Стаканы и бокалы Aliso®	52
Бокалы	52
Стаканы®	53-58
CamLid®	54
Графины Camliter	58
Бак для напитков на 21 л	59
Полиэтиленовое ведро с ручкой	59
Чаши Swirl Bowl®	59
Ваза для цветов	60
Чаши для пунша	60
Ведерко для охлаждения вина	60

ДЕМОНСТРАЦИЯ БЛЮД И ПРОДУКТОВ

Салатницы и блюда	62
Блюда и миски Showfest®	63
Салатницы и миски	64-66
Торговые подносы и торговые лотки	67
Выставочные Крышки и подносы	68
Контейнеры	69
Раздаточные ложки	70
Жаропрочные ложки	70
Захваты	71
Солонки, переносчики	72
Банки для приправ	72

ХРАНЕНИЕ И ПРИГОТОВЛЕНИЕ БЛЮД

Стеллажи Camshelving®	72-89
Комплекты стоек секций	77
Компоненты	78
Комплект угловых соединителей	79
Стеллаж с системой компактного хранения	80-81
Детали конфигурации	82
Напольные опоры	83
Комплекты полок	83
Основные решетчатые секции	84
Дополнительные принадлежности	85-86
Система ограждений для стеллажей	86
Стойки и ролики передвижных секций	87
Подвижные секции	87
Ролики	87
Запирающаяся клетка для стеллажа	88
Разделитель лотков для системы хранения Camshelving®	88
Выдвижная стойка для стеллажей Camshelving®	88
Настенные полки	89
Напольные опоры Серии S	90
Соединители Camlink®	90

ХРАНЕНИЕ И ПРИГОТОВЛЕНИЕ БЛЮД

Коробки под тесто для пиццы	92
Варианты систем хранения	93
Материалы	93
Пищевые контейнеры Camsquare®	94-97
Круглые пищевые контейнеры	98-101
Пищевые коробки Camwear®	102-105
Пищевые лотки: краткий обзор	106
Пищевые лотки из поликарбоната Camwear®	108-111
Лотки-дуршлагаи H-pan™	112-115
Стандартные пищевые лотки	116-117
Крышки пищевых лотков: справочник	118
Крышки и Пульверизаторы	119
Контейнеры для ингредиентов	120
Контейнеры Camcrisper	120
Совки	121
Мерные чашки	121
Ярлыки Storesafe®	122



123-144

**ПЕРЕДВИЖНОЕ ТОРГОВОЕ
ОБОРУДОВАНИЕ**

Система пищевого обслуживания Versa	124-127
Пищевые бары, принадлежности для баров, размеры баров	128-130
Система Camkiosk®	131-132
Индивидуализация киосков Camkiosk®	132
Тележка Camkiosk	132
Рабочая станция Camkiosk®	133
Стойки для оборудования	133
Тележка с раковиной Camkiosk®	133
Торговые тележки	134-135
Организаторы	136
Детские сиденья	136
Передвижные бары Cambar®	138-143
Тележки для льда	144



145-170

**ХРАНЕНИЕ И ДОСТАВКА
ПИЩЕВЫХ ПРОДУКТОВ**

Термоконтейнеры Camserver®	147
Рукомойник	147
Контейнеры Ultra Camtainer®	148
Контейнеры Camtainer®	149
Подставки	149
Держатель для приправ	149
Дозатор Easy Serve	149
Контейнеры Camcarrier®	150-151, 154, 169
Контейнеры Ultra Pan Carrier серии S	151
Контейнеры Ultra Pan Carrier®	151, 154
Холодильник Camchiller®	152-153
Теплоизолирующий разделитель ThermoBarrier®	152-153
Нагреватель Camwarmer®	152-153
Тележки Ultra Camcart®	158-159
Контейнеры UPCN400/UPCN800/UPCN1600 и тележка серии H	161-163
Вместимость контейнеров для перевозки	164
Тележки CamTherm®	165-166
Тележки-термоконтейнеры Combo Cart®	167
Изолированный контейнер для выпечки	167
Тележки Camcart®	168-169
Тележка для подачи напитков	170



171-178

ЗДРАВООХРАНЕНИЕ

Система Доставки Блюد	172-173
Термическая подставка	173
Тележка Camshelving® Для Сушки И Хранения Выпуклых Крышек	173
Крышки Camlids®	174
Стойка Camrack® Для Мойки И Хранения	174
Крышки Camlids®	175
Тележки Для Доставки Блюд На Подносах	176-178



179-207

**СИСТЕМА МОЙКИ, ХРАНЕНИЯ И
ПЕРЕВОЗКИ ПОСУДЫ CAMRACK®**

Тележка KD для обслуживания	181
Подсобная тележка KD	181
Тележки для обслуживания	182
Коробки Cambox® для грязной посуды	183
Тележки Camdolly®	184-186
Хозяйственные тележки	186
Тележка для подносов и тарелок	187
Тележка для подносов и столовых приборов	187
Тележки для посуды	189-191
Стойки Camrack®	193-207
Полноразмерные стойки Camrack®	194-195
Стойки половинного размера	196
Стойки для чашек	197
Подносы для стаканов	197
Базовые стойки Camrack®	198
Штырьковые стойки	199
Штырьковая стойка, 5 x 9 рядов	199
Открытая стойка для подносов	199
Стойки для столовых приборов	199
Стойка для тарелок PlateSafe™	200
Крышки для стоек Camrack® и тележек Camdolly®	201
Стойка Camrack® IceExpress для лед	201
Правильный выбор стоек Camrack®	201
Система компонентов	202-203
Индивидуализация и кодирование	204-205
Руководство по выбору стоек	206-207

ОБЩАЯ ИНФОРМАЦИЯ

www.Cambro.com	6
Обозначения-пиктограммы	6
Торговые представители фирмы Cambro	208-213
Перечень буквенно-цифровых кодов	214-223
Таблица цветов изделий, формованных на центрифуге	225

ИНДИВИДУАЛИЗАЦИЯ

Подносы	12,13
Обслуживание за столом	46
Киоски Camkiosk®	132
Бары Camcruiser®	135
Стойки Camrack®	204-205

АЛФАВИТНЫЙ УКАЗАТЕЛЬ ИЗДЕЛИЙ ФИРМЫ SAMBRO®

Бак для напитков	59, 148-149	Лопаточки	70	Выдвижная стойка для подносов	88	Тележки	
Банки для приправ	72	Лотки ColdFest® для холодных блюд	119	Дополнительные секции	85-86	Комбинированные тележки	167
Банки и блюда для деликатесов	62	Лотки H-Pan	112-115	Запирающаяся клеть	88	Подсобные тележки	182
Бары SamBar с принадлежностями	138-143	Лотки пищевые	106-118	Компактная система хранения	80-81	Тележка для подачи напитков	170
Бары передвижные, для напитков	138-143	Мерные чашки	121	Комплект угловых соединителей	83	Тележки для горячих и холодных блюд	165-166
Бокалы	52	Миски столовые	47-48	Комплекты настенных полок	90	Тележки для перевозки	181-182
Буфетные бары	128-130	Нагреватель Samwarmer®	152-153	Комплекты передвижных стоек	87	Тележки для подносов, посуды и	
Ваза для цветов	60	Опорные стойки	91	Комплекты полок	84	столовых приборов	187
Ведерки для вина	60	Организаторы для приправ	136	Комплекты стоек	83	Тележки для развозки блюд	176-178
Ведро с ручкой	59	Пищевые бары с принадлежностями	124-130	Компоненты	78	Теплоизолированная тележка Camtherm	165-166
Гигиенические ограждения	130	Пищевые лотки	106-118	Консультации	77	Теплоизолированные тележки	158-170
Графины Camliter®	58	Подносы		Напольные опоры	83	Теплоизолированные тележки для подносов	
Графины для напитков	58	Деревянные подносы	29-30	Подробности конфигурации	82	и пищевых коробок	169
Демонстрационные крышки и подносы	68	Диетические подносы	26	Принадлежности	83	Торговые тележки	134-135
Детские сиденья	136	Индивидуализация дизайна	12-13	Разделитель для кастрюль	88	Тележки Camcart®	158-159, 169
Дуршлаг	103, 105, 110, 114	Подносы Camlite®	26	Ролики	87	Тележки Camdolly®	184-186
Захваты	70	Подносы Camtray®	21-23	Сборка	77	Тележки KD	181
Изолированный контейнер для выпечки	167	Подносы Camtread®	27	Система ограждений	86	Тележки для доставки блюд	176-178
Квадратные контейнеры для хранения		Подносы Camtread® дизайнерских серий	28	Стенды для оборудования	133	Тележки для льда	144
продуктов	94-97	Подносы Capri	32-33	Стойка Samrack для мойки и хранения	174	Тележки для погрузки-разгрузки	184-186
Контейнер для ингредиентов с наклонным		Подносы Corfu	31	Стойки Samrack®	193-207	Тележки для перевозки	181-182
верхом	120	Подносы Madeira	35	5 x 9 штырьков	199	Тележки для тарелок	189-191
Контейнер для льда Ice Express	201	Подносы Mykonos	34	Базовые стойки	198	Теплоизолированная тележка Camtherm®	165-166
Контейнер для овощей Camcrisper	120	Подносы Polytread®	37	Индивидуализация дизайна	204	Теплоизолированная система доставки	
Контейнеры		Подносы Versa	14-17	Крышка стойки Samrack	201	блюд	172-173
Для ингредиентов	120	Подносы Versa Lite	18-20	Открытая стойка для подносов	199	Теплоизолированные дверцы и крышки	48
Для овощей (Crisper)	120	Подносы для быстрого обслуживания	36	Полноразмерные стойки	194-195	Теплоизолированные контейнеры для	
Организаторы	136	Подносы для доставки блюд	42-43	Правильный выбор стоек Samrack	201	пищевых лотков	144
Контейнеры Samcarrier® 150-151, 154, 157, 169		Подносы из поликарбоната Camwear	37	Система компонентов	202-203	Теплоизолятор ThermoBarrier®	152-153
Контейнеры Samtainer®	148-149	Подносы с отделениями	40-41	Справочные руководства	206-207	Термоконтейнеры CamServer®	147
Контейнеры Ultra Samcarrier® серии S	151	Подносы серии V	44	Стойки для тарелок	199	Термосы	173
Контейнеры Ultra Samtainer®	148-149	Рекламные подносы	44	Стойки для тарелок PlateSafe™	200	Термосы для кофе	147-149
Контейнеры для ингредиентов	120	Справочник для выбора изделий	8-11	Стойки для чашек и бокалов	197	Торговые киоски	134-135
Контейнеры для напитков	148-149	Теплоизолированные подносы	38	Стойки для чашек и бокалов	197	Торговые тележки	134-135
Контейнеры для хранения продуктов	94-101	Школьные подносы с отделениями	39	Стойки для чашек	197	Утварь кухонная	70
Коробки		Подсобные тележки	182, 186	Стойки для тарелок	193-207	Холодильник Camchiller®	152-153
Коробки для посуды	183	Подъемный ремень	154, 157, 163	Стойки для тарелок	197	Холодильные пакеты	152-153
Коробки для продуктов	102-105	Полки	74-89	Стойки для чашек	197	Чаша ShowFest® и демонстрационные	
Коробки под тесто для пиццы	89	Посуда для питья		Стойки для чашек	197	подносы	63
Коробки Sambox®	183	Бокалы	52	Стойки для чашек	197	Чаша Swirl®	59
Коробки под тесто для пиццы	92	Стаканы	53-58	Стойки для чашек	197	Чаша для пунша	60
Кофейный сервис	147	Чашки, кружки	173	Стойки для чашек	197	Черпаки	69
Круглые контейнеры	69	Принадлежности для мытья рук	147	Стойки для чашек	197	Ярлыки StoreSafe	122
Круглые контейнеры для хранения		Рабочая станция киоска CamKiosk	133	Стойки для чашек	197	Ярлыки растворимые	122
продуктов	98-101	Рукомойник	133	Стойки для чашек	197	Общие сведения	
Крышки Samcover для тарелок	49-50	Салатницы	64-66	Стойки для чашек	197	Алфавитно-числовой указатель	214-223
Крышки CamLid®	54, 175	Сводка материалов: изделия для хранения		Стойки для чашек	197	Представители фирмы Sambro	208-213
Крышки CamLid® многоразового пользования		продуктов	93	Стойки для чашек	197	Таблица цветов оборудования для рекламы	
174		Система киоска CamKiosk®	131-132	Стойки для чашек	197	и обслуживания мероприятий	225
Крышки CamLid® одноразового пользования	175	Сливная полка	101, 105, 109, 113, 117	Стойки для чашек	197	Указатель пиктограмм	6
Крышки FlipLid®	111, 115, 118	Совки	121	Стойки для чашек	197		
Крышки GripLid® для стандартных (GN)		Соединитель Camlink	91	Стойки для чашек	197		
лотков	111, 115	Солонки и перечницы	72	Стойки для чашек	197		
Крышки SlidingLid™	144	Стаканы	53-58	Стойки для чашек	197		
Крышки для тарелок Samcover®	49-50	Стаканы Aliso® из поликарбоната Camwear	52	Стойки для чашек	197		
Кувшины	51	Стеллажи Camshelving®	74-89	Стойки для чашек	197		
Кухонная утварь Camtensil®	70	Базовые передвижные секции с		Стойки для чашек	197		
Ложки	70	решетчатыми полками	87	Стойки для чашек	197		
		Базовые секции	85-86	Стойки для чашек	197		



ИСТОРИЯ ФИРМЫ CAMBRO®

Фирму Cambro основали в 1951 г. два брата, Билл и Аргайл Кэмпбеллы, когда Билл изобрел подносы Camtray®, и Аргайл начал поставлять их обслуживающей больницы корпорации American Hospital Supply.

Подносы Camtray быстро получили признание среди предприятий, поставляющих оборудование в рестораны, отели, школы и кафетерии. Характеристики подносов Camtray стали промышленным стандартом. Развивая успешный опыт основателей, сегодня наша компания предлагает предприятиям общественного питания самый широкий ассортимент подносов всевозможных размеров, форм и цветов из различных материалов.

Изобретательность Билла Кэмпбелла послужила стимулом к разработке новых видов продукции. На протяжении 1960-х гг. фирма Cambro стала выпускать прочные и долговечные крышки Camcover® для блюд, стаканы и бокалы, обеденную посуду, столовые приборы, салатницы и миски. Кроме того, фирма Cambro разработала первую пластиковую кастрюлю и первый прозрачный пластиковый контейнер для пищевых продуктов.

Продолжая внимательно прислушиваться к пожеланиям пищевых предприятий, фирма Cambro разработала полностью укомплектованную систему хранения пищевых продуктов, помогающую

поварам и поставщикам соблюдать санитарно-гигиенические правила и всегда иметь под рукой запас свежих продуктов.

К такому оборудованию относятся наши последние новинки – патентованные крышки FlipLid®, GripLid® и SlidingLid™. В начале 1970-х гг., применив сочетание формованного пластика и теплоизоляционного пеноматериала, фирма Cambro изготовила первый термоконтейнер Camtainer®. Теперь наша компания выпускает все виды теплоизолированных контейнеров для хранения, перевозки и раздачи горячих и холодных закусок, блюд и напитков. Расширению предлагаемого нами ассортимента в этой области способствовало торговое оборудование, помогающее предприятиям увеличивать объем продаж, пользуясь киосками CamKiosk®, барами Cambar®, салатными барами, тележками для хранения и перевозки льда и многими другими изделиями. В 1980-е годы фирма Cambro начала экспортировать продукцию. В 1997 г. компания Cambro приобрела фирму Presswerk Köngen, а в 2004 г. – фирму Oza Manufacturing. Приобретение двух европейских фирм, изготавливающих подносы, позволило компании Cambro выйти на общеевропейский рынок и предложить покупателям самый широкий ассортимент подносов в мире. Теперь мы рекламируем

нашу продукцию по всему миру, и международный сбыт составляет существенную долю нашего общего оборота.

На протяжении последних 56 лет фирма Cambro, сначала выпускавшая только подносы Camtray, перешла к изготовлению тысяч различных изделий. Когда-то у нас был один торговый агент – теперь нас представляет глобальная сеть оптовых и розничных торговых предприятий и представительств. Когда-то у нас был один небольшой цех с двумя прессами – сегодня мы располагаем несколькими крупными производственными комплексами. Тем не менее, несмотря на внушительный рост, цель фирмы Cambro остается прежней: мы стремимся проектировать и поставлять только самые долговечные, самые высококачественные изделия для предприятий общественного питания.

Посетите наш сайт www.cambro.com — на его страницах вы найдете большое количество различной информации о нашей продукции, в том числе сведения о новых изделиях, интерактивный справочник для выбора стоек Camtask для стаканов и бокалов, справочные инструкции по сборке и чертежи в формате САПР, руководства по уходу за изделиями и профилактическому обслуживанию и многое другое.

ПИКТОГРАММЫ

В каталоге Cambro используются следующие пиктограммы, поясняющие характеристики продукции и услуг фирмы Cambro.

STORESAFE®

Фирма Cambro делает все возможное, чтобы ее продукция, поставляемая предприятиям пищевого обслуживания, способствовала соблюдению этими предприятиями требований, предъявляемых в рамках программы анализа риска и проверки критических параметров (НАССР) Федерального (США) управления по контролю лекарственных препаратов и пищевых продуктов.

- Изделия фирмы Cambro, предназначенные для хранения пищевых продуктов, спроектированы таким образом, чтобы они способствовали сохранению свежести продуктов и предотвращению их взаимного загрязнения.
- Стеллажи системы Camshelving легко очищаются, что помогает соблюдать санитарно-гигиенические правила в помещениях для хранения продуктов.
- Оборудование фирмы Cambro для предприятий общественного питания и обслуживания мероприятий и учреждений позволяет поддерживать температуру блюд и продуктов на уровне, необходимом для их безопасных хранения и перевозки.
- Герметизированная конструкция системы мойки и хранения посуды Camtask® позволяет хранить стеклоизделия в замкнутом пространстве без нарушения санитарно-гигиенических правил.

Продукция фирмы Cambro, обеспечивающая безопасное хранение и перевозку пищевых продуктов, обозначается в каталоге Cambro эмблемой StoreSafe.



Многие изделия компании Cambro могут быть утилизированы. Дальнейшие сведения можно получить, обратившись к местному представителю компании Cambro.



Безопасное хранение и перевозка пищевых продуктов



Зарегистрировано Национальным санитарным фондом США (NSF), независимой организацией, регистрирующей продукцию, соответствующую ее санитарно-гигиеническим критериям.



Изделия, пригодные для хранения пищевых продуктов



Изделия, пригодные к автоматической мойке



Гарантия на 5 лет



Изоляционный пеноматериал



Изделия укладываются в стопу или в штабель



Возможно оформление по индивидуальному заказу. Только на поверхностях, не соприкасающихся с пищевыми продуктами.



1 упаковка соответствует требованиям к весу и объему грузов, доставляемых компанией UPS.



Новое изделие

Примечание: указанные в этом каталоге диапазоны температур определялись на основе конкретных критериев проведения испытаний и приводятся в качестве общей справочной информации. Результаты практического применения продукции могут быть различными, в зависимости от температуры содержимого или температуры окружающей среды.

Подносы

Подносы Versa

Подносы Versa Lite

Подносы Samtray®

Подносы Samtray из
стекловолокна, с отделениями

Подносы Camlite®

Подносы Samtread®

Деревянные подносы

Подносы Corfu

Подносы Capri

Подносы Мукonos

Подносы Madeira

Подносы для закусовых

Подносы Polytread®

Подносы Samwear® из
поликарбоната

Теплоизолированные подносы
Tablotherm

Подносы с отделениями

Подносы для доставки питания

Торговые подносы

Поднос серии V



КРАТКИЙ ПЕРЕЧЕНЬ ХАРАКТЕРИСТИК ПРОДУКЦИИ

ПОДНОСЫ ИЗ ПОЛИЭФИРНОГО ВОЛОКНА

Наименование	Подносы Versa VT/GP стр. 14-15	Подносы Versa GP с декор. узором стр. 16	Подносы Versa с декор. узором и шероховатой поверхностью GP стр. 17	Подносы Versa Lite VT/GP стр. 18-19	Подносы Versa Lite с резиновой шероховатой поверхностью VL/GL стр. 20
Материал	SMC: усиленный стекловолокном полиэфир с высокими характеристиками	SMC: усиленный стекловолокном полиэфир с высокими характеристиками + меламиновое покрытие	SMC: усиленный стекловолокном полиэфир с высокими характеристиками + меламиновое покрытие + шероховатая поверхность	SMC: усиленный стекловолокном полиэфир со стандартными характеристиками	SMC: усиленный стекловолокном полиэфир со стандартными характеристиками + резиновое шероховатое покрытие
Поверхность	Гладкая	Гладкая	Шероховатая	Гладкая	Резиновое шероховатое покрытие
Характеристики	Очень высокие	Очень высокие	Очень высокие	Очень высокие	Очень высокие
Рекомендуемое применение	Ⓜ Ⓝ Ⓟ Ⓞ Ⓠ	Ⓜ Ⓝ Ⓟ Ⓞ Ⓠ	Ⓜ Ⓝ Ⓟ Ⓞ Ⓠ	Ⓞ Ⓠ Ⓡ Ⓢ Ⓣ	Ⓚ Ⓛ Ⓜ Ⓨ Ⓩ
Индивидуализация дизайна	Да	Нет	Нет	Да	Нет
Гарантийный срок (лет)	5	5	2	3	3
Выступы для укладки в столы*	Да	Да	Да	Да	Да
Пригодность к машинной мойке	Пригодны к частой мойке	Пригодны к частой мойке	Пригодны к частой мойке	Пригодны к нормальной мойке	Пригодны к нормальной мойке
Устойчивость к воздействию химических веществ	Очень высокие	Очень высокие **	Высокая	Высокая	Высокая
Скорость сушки	Очень высокая	Очень высокая	Очень высокая	Очень высокая	Очень высокая
Устойчивость к резким перепадам температуры	Очень высокая	Очень высокая	Очень высокая	Высокая	Высокая
Устойчивость к поломке	Очень высокая	Очень высокая	Очень высокая	Высокая	Высокая
Устойчивость к царапанию	Очень высокая	Очень высокие	Высокая	Высокая	Высокая
Устойчивость к образованию пятен	Очень высокая	Очень высокая	Высокая	Высокая	Высокая
Термостойкость	от -40° до +140° С	от -40° до +100° С ‡	от -40° до +100° С ‡	от -40° до +100° С ‡	от -40° до +100° С ‡
Число размеров	22	3	2	16	7
Число форм	9	1	1	4	3
Число цветов	10	11	5	7	2

* Выступы для укладки в столы обеспечивают свободную циркуляцию воздуха между подносами, уложенными в аккуратные столы. ‡ Использование в тележке с подогревом не рекомендуется.

** Если вы пользуетесь оборудованием для термохимической дезинфекции, пожалуйста, свяжитесь с нами. Мы поможем вам выбрать поднос, подходящий к условиям эксплуатации на вашем предприятии.

Краткое описание материалов

ПОДНОСЫ ИЗ ПОЛИЭФИРНОГО ВОЛОКНА

- Подносы VT/GP (1)
- Подносы VT/GP с декоративным узором (2)
- Подносы VT/GP с декоративным узором и шероховатой поверхностью (3)

Подносы из полиэфирного волокна с высокими эксплуатационными характеристиками состоят из долговечного армированного слоя длинных полиэфирных волокон, усиленного исключительно ударопрочным стеклопластиком. Окрашенная изопталевая полиэфирная смола отличается высокой устойчивостью к воздействию химических веществ и ультрафиолетового излучения.

(1) Идеальные подносы для тележек с нагревателями для доставки горячих блюд.

(2) Верхний слой меламиновой смолы повышает устойчивость к образованию пятен, износоустойчивость и устойчивость к царапанию.

(3) Идеальные подносы для тележек с индукционными нагревателями для доставки горячих блюд. Сохранение свойств шероховатой поверхности гарантируется на 2 года.

ПОДНОСЫ VERSA LITE

- Подносы VL/GL
- Подносы VL/GL с шероховатой поверхностью

Подносы из стекловолокна и стандартной полиэфирной смолы со стандартными характеристиками.

Пиктограммы рекомендуемых условий применения:



Больницы



Школы



Университеты



Походные кухни, кафетерии, предприятия самообслуживания



Военные кухни и столовые



Обслуживание в номерах гостиниц



Обслуживание банкетов



Рестораны и кафе



Бары и клубы



Развозка блюд по заказу



Пивные



Тюрьмы, исправительные учреждения



Доставка блюд на дом



Предприятия быстрого обслуживания



Буфеты, закусовые



Гастрономические витрины



Кухонное оборудование

КРАТКИЙ ПЕРЕЧЕНЬ ХАРАКТЕРИСТИК ПРОДУКЦИИ

Наименование	ПОДНОСЫ ИЗ СТЕКЛОПЛАСТИКА				ПОДНОСЫ ИЗ ПОЛИЭФИРНОГО ВОЛОКНА	
	Подносы Camtray стр. 21-25	Подносы для диетического питания стр. 26	Подносы Camlite стр. 26	Подносы Camtread и дизайнерских серий стр. 27, 28	Деревянные подносы с гладкой поверхностью стр. 29	Деревянные подносы с шероховатой поверхностью стр. 29, 30
Материал	Многослойный стеклопластик + полиэфирная смола + алюминиевая арматура	Многослойный стеклопластик + полиэфирная смола + алюминиевая арматура	Многослойный стеклопластик + полиэфирная смола + алюминиевая арматура	Многослойный стеклопластик + полиэфирная смола + резиновое шероховатое покрытие	Буковая фанера	Буковая фанера с шероховатым покрытием + шероховатая поверхность
Поверхность	Гладкая	Гладкая	Гладкая	Резиновое шероховатое покрытие	Гладкая	Шероховатая
Характеристики	Очень высокие	Очень высокие	Очень высокие	Очень высокие	Высокая	Высокая
Рекомендуемое применение						
Индивидуализация дизайна	Да	Нет	Нет	Нет	Нет	Нет
Гарантийный срок (лет)	5	3**	3**	5	3**	3**
Выступы для укладки в стопы*	Да	Да	Да	Да	Нет	Нет
Пригодность к машинной мойке	Пригодны к частой мойке	Пригодны к частой мойке	Пригодны к частой мойке	Пригодны к частой мойке	Пригодны к нормальной мойке	Пригодны к редкой мойке
Устойчивость к воздействию химических веществ	Высокая	Высокая	Высокая	Высокая	Очень высокая	Высокая
Скорость сушки	Очень высокая	Очень высокая	Очень высокая	Очень высокая	Высокая	Высокая
Устойчивость к резким перепадам температур	Очень высокая	Очень высокая	Очень высокая	Очень высокая	Высокая	Высокая
Устойчивость к поломке	Очень высокая	Высокая	Высокая	Высокая	Высокая	Высокая
Устойчивость к царапанию	Очень высокая	Высокая	Высокая	Очень высокая	Высокая	Высокая
Устойчивость к образованию пятен	Очень высокая	Очень высокая	Очень высокая	Высокая	Высокая	Высокая
Термостойкость	от -10° до +100°С ‡	от -10° до +100°С ‡	от -10° до +100°С ‡	от -10° до +100°С ‡	от -10° до +100°С ‡	от -10° до +100°С ‡
Число размеров	40	7	9	16	14	22
Число форм	5	1	1	4	4	4
Число цветов	55	58	8	8	1	2

* Выступы для укладки в стопы обеспечивают свободную циркуляцию воздуха между подносами, уложенными в аккуратные стопы.

‡ Использование в тележке с подогревом не рекомендуется.

** Трехлетние распределенные гарантийные обязательства на основе договора о поставках

Краткое описание материалов

ПОДНОСЫ ИЗ СТЕКЛОПЛАСТИКА

- Подносы Camtray
- Подносы для диетического питания
- Подносы Camlite
- Подносы Market
- Подносы Camtread

Состоят из долговечного внутреннего стеклопластикового слоя и гладкого поверхностного слоя, содержащего ударопрочную полиэфирную смолу, устойчивую к образованию пятен и воздействию химических веществ. Гарантийный срок: 5 лет.

Отсутствие расслоений в подносах Camtread с шероховатой резиновой поверхностью гарантируется на 5 лет.

ДЕРЕВЯННЫЕ ПОДНОСЫ

- С гладкой поверхностью
- С прозрачной шероховатой поверхностью

Подносы из нескольких слоев натуральной буковой фанеры с прослойками синтетической смолы, прессованные под высоким давлением при высокой температуре.

Поверхность герметизирована нанесенным под высоким давлением двойным слоем меламина, обеспечивающим возможность периодической мойки.

ОПИСАНИЯ ИСПЫТАНИЙ

Испытания на устойчивость к резким перепадам температуры. В ходе испытаний подносы подвергаются воздействию резких кратковременных перепадов температуры. Поднос, вынутый из ледяной воды (0°С), помещается в кипящую воду (100°С); при этом измеряются любые возникающие деформации.

Испытания на ударопрочность. В ходе испытаний металлический шар падает с определенной высоты на поднос; при этом измеряются любые возникающие деформации.

Испытания на устойчивость к царапанию.

Измеряются характеристики царапин и абразивного износа, возникающих в результате трения между фарфоровой посудой и поверхностью подноса.

В ходе испытаний фарфоровое блюдо перемещается под давлением руки вдоль поверхности подноса; при этом измеряются любые возникающие следы абразивного износа поверхности.

КРАТКИЙ ПЕРЕЧЕНЬ ХАРАКТЕРИСТИК ПРОДУКЦИИ

	ПОДНОСЫ ИЗ СТЕКЛОПЛАСТИКА				ПОЛИПРОПИЛЕНОВЫЕ ПОДНОСЫ		ПОЛИКАРБОНАТА
Наименование	Многослойные подносы Corfu с резиновой шероховатой поверхностью стр. 30	Многослойные подносы Capri с гладкой поверхностью стр. 32	Многослойные подносы Mikonos с шероховатой поверхностью стр. 33	Многослойные подносы Madeira с текстурированной деревянной поверхностью стр. 34	Подносы для предприятий быстрого обслуживания стр. 35	Подносы Polytreed® стр. 36	Подносы из поликарбоната стр. 36
Материал	Многослойный материал с резиновой шероховатой поверхностью	Многослойный материал	Многослойный материал с шероховатой поверхностью	Многослойный материал	Полипропилен	Полипропилен + резиновая шероховатая поверхность	Поликарбонат
Поверхность	Шероховатое покрытие	Гладкая	Шероховатая	Текстурированная	Текстурированная	Шероховатая	Текстурированная
Характеристики	Очень высокие	Высокие	Высокие	Высокие	Высокие	Высокие	Очень высокие
Рекомендуемое применение	(CS) (BS) (RC) (BC) (C)	(CS) (RS) (RC) (BC) (C) (B)	(BS) (RC) (BC) (C)	(CS) (RS) (RC) (BC)	(QS) (FC)	(RS) (RC) (BC)	(S) (U) (CS) (M) (QS) (FC)
Индивидуализация дизайна	Да†	Да	Да	Нет	Да	Нет	Нет
Гарантийный срок (лет)	3**	3**	3**	3**	3**	3**	3
Выступы для укладки в стопы*	Нет	Нет	Нет	Нет	Да	Да	Да
Пригодность к машинной мойке	Пригодны к нормальной мойке	Пригодны к нормальной мойке	Пригодны к редкой мойке	Пригодны к нормальной мойке	Пригодны к редкой мойке	Пригодны к редкой мойке	Пригодны к частой мойке
Устойчивость к воздействию химических веществ	Очень высокая	Очень высокая	Высокая	Очень высокая	Очень высокая	Высокая	Высокая
Скорость сушки	Высокая	Высокая	Высокая	Высокая	Высокая	Высокая	Очень высокая
Устойчивость к резким перепадам температуры	Высокая	Высокая	Высокая	Высокая	Высокая	Высокая	Очень высокая
Устойчивость к поломке	Высокая	Высокая	Высокая	Высокая	Высокая	Высокая	Очень высокая
Устойчивость к царапанию	Высокая	Высокая	Высокая	Высокая	Высокая	Высокая	Очень высокая
Устойчивость к образованию пятен	Высокая	Очень высокая	Высокая***	Очень высокая	Высокая	Высокая	Очень высокая
Термостойкость	от -10° до +100°С ‡	от -10° до +100°С ‡	от -10° до +100°С ‡	от -10° до +100°С ‡	от -10° до +80°С ‡	от -10° до +80°С ‡	от -40° до +99°С ‡
Число размеров	8	22	15	9	3	6	4
Число форм	2	5	3	4	2	2	2
Число цветов	2	11	9	4	17	2	6

* Выступы для укладки в стопы обеспечивают свободную циркуляцию воздуха между подносами, уложенными в аккуратные стопы.

† Индивидуализация дизайна возможна только с нижней стороны подносов Corfu.

‡ Использование в тележке с подогревом не рекомендуется.

** Трехлетние распределенные гарантийные обязательства на основе договора о поставках

*** Подносы с узором «Береза» (E75) отличаются ограниченной устойчивостью к образованию пятен.

Краткое описание материалов

МНОГОСЛОЙНЫЕ ПОДНОСЫ

– Corfu* – Capri
– Mikonos – Madeira

Изготавливаются из нескольких слоев прессованной бумаги, пропитанной меламином, с прослойками синтетической смолы, формованной под высоким давлением при высокой температуре.

Поверхность герметизирована нанесенным под высоким давлением двойным слоем меламина, обеспечивающим возможность периодической мойки.

* Шероховатая резиновая поверхность сплавлена с верхним слоем подноса и не отслаивается.

Примечание: все многослойные подносы необходимо сушить перед укладкой в стопы.

ПОЛИПРОПИЛЕНОВЫЕ ПОДНОСЫ

– Подносы для предприятий быстрого обслуживания

– Подносы Polytreed

Текстурированная поверхность подносов для пищевых предприятий быстрого обслуживания скрывает царапины и предотвращает выкальзывание подноса из рук. Резиновая шероховатая поверхность подносов Polytreed сплавлена с верхним слоем подноса и не отслаивается.

СТЕПЕНИ ПРИГОДНОСТИ К МАШИННОЙ МОЙКЕ

Пригодны к частой мойке. Эти подносы можно мыть с любой частотой.

Пригодны к нормальной мойке. Эти подносы можно мыть до 3 раз в день.

Пригодны к редкой мойке. Эти подносы можно мыть 1 раз в день.

КРАТКИЙ ПЕРЕЧЕНЬ ХАРАКТЕРИСТИК ПРОДУКЦИИ

	ТЕПЛОИЗОЛИРОВАННЫЕ ПОДНОСЫ	ПОДНОСЫ С ОТДЕЛЕНИЯМИ				ПОДНОСЫ ДЛЯ ОБСЛУЖИВАНИЯ	
Наименование	Теплоизолированные подносы Tablotherm стр. 37	Подносы из поликарбоната стр. 38-42	АБС стр. 38	Подносы из сополимерного материала стр. 38-42	Подносы из жаростойкого пластика стр. 42	Торговые подносы стр. 43	Поднос серии V стр. 43
Материал	Полипропилен + теплоизоляция из пеноматериала	Поликарбонат	АБС	Сополимерный материал	Жаростойкий пластик	Многослойный стеклопластик + полиэфирная смола	SMC – армированный стекловолокном полиэфир с высокими характеристиками
Поверхность	Гладкая	Текстурированная	Текстурированная	Текстурированная	Текстурированная	Гладкая	Гладкая
Характеристики	Очень высокие	Очень высокие	Очень высокие	Очень высокие	Очень высокие	Очень высокие	Очень высокие
Рекомендуемое применение	Н RS C HD	S U M P	S U M P	S U HD P	P	D	K
Индивидуализация дизайна	Нет	Нет	Нет	Нет	Нет	Нет	Да
Гарантийный срок (лет)	3**	3**	3**	3**	3**	3**	5
Выступы для укладки в стопы*	Приливы для укладки в стопы*	Да	Да	Да	Да	Да	Да
Пригодность к машинной мойке	Да	Пригодны к частой мойке	Пригодны к частой мойке	Пригодны к редкой мойке	Пригодны к частой мойке	Пригодны к частой мойке	Пригодны к частой мойке
Устойчивость к воздействию химических веществ	Высокая	Высокая	Очень высокая	Очень высокая	Очень высокая	Высокая	Очень высокая
Скорость сушки	Высокая	Очень высокая	Очень высокая	Очень высокая	Очень высокая	Очень высокая	Очень высокая
Устойчивость к резким перепадам температуры	Высокая	Очень высокая	Высокая	Высокая	Очень высокая	Очень высокая	Очень высокая
Устойчивость к поломке	Высокая	Очень высокая	Высокая	Очень высокая	Очень высокая	Высокая	Очень высокая
Устойчивость к царапанию	Высокая	Очень высокая	Очень высокая	Очень высокая	Очень высокая	Высокая	Очень высокая
Устойчивость к образованию пятен	Высокая	Очень высокая	Очень высокая	Очень высокая	Очень высокая	Очень высокая	Очень высокая
Термостойкость	-10° to +100°С ‡	-40° to +99°С ‡	-10° to + 82°С ‡	-10° to + 80°С ‡	-40° to +190°С ‡	-10° to + 100°С ‡	-40° to + 130°С ‡
Число размеров	2	11	1	7	2	19	1
Число форм	1	12	1	5	1	1	1
Число цветов	2	14***	7	7	1	9	1

** Выступы для укладки в стопы обеспечивают свободную циркуляцию воздуха между подносами, уложенными в аккуратные стопы.

*** Трехлетние распределенные гарантийные обязательства на основе договора о поставках

*** Поставляются подносы не всех стилей.

‡ Использование в тележке с подогревом не рекомендуется.

Краткое описание материалов

ТЕПЛОИЗОЛИРОВАННЫЕ ПОДНОСЫ

– Подносы Tablotherm

Изготавливаются из полиэтиленовой внутренней оболочки, заполняемой теплоизолирующим пенополиуретаном.

ПОДНОСЫ ИЗ ПОЛИКАРБОНАТА

– Подносы для обслуживания

– Подносы с отделениями

Изготавливаются из высокопрочного, практически небьющегося поликарбоната.

ПОДНОСЫ ИЗ МАТЕРИАЛА АБС

– Подносы с отделениями

Изготавливаются из акрилонитрил-бутадиен-стирола (АБС), отличающегося высокой ударной прочностью, термостойкостью и устойчивостью к воздействию химических веществ.

ПОДНОСЫ ИЗ СОПОЛИМЕРНОГО МАТЕРИАЛА

– Подносы с отделениями

Изготавливаются из экономичного гибкого, но ударопрочного сополимерного материала.

ТЕПЛОСТОЙКИЕ ПОДНОСЫ

– Подносы с отделениями

Изготавливаются из термостойкого материала. Пригодны к использованию в духовках (при температуре до 190°С) и микроволновых печах. Полезны в тележках с подогревом и при быстром охлаждении приготовленных блюд.

ПОДНОСЫ ИЗ МАТЕРИАЛА SMC

– Подносы серии V

Универсальный поднос, полезный на кухне. Изготавливается из стандартной полиэфирной смолы, армированной стекловолокном. Пригоден к использованию в микроволновых печах.

ИНДИВИДУАЛИЗАЦИЯ ДИЗАЙНА

Дополнительные преимущества индивидуального дизайна

Повышайте популярность своего предприятия среди клиентов и служащих, пользуясь подносами с индивидуальными эмблемами, товарными знаками, девизами или узорами предприятия.

Оформление заказов

1) Выберите размеры, цвет, текстуру поверхности и (или) узор подноса.

2) Предоставьте полностью подготовленный к копированию графический дизайн и укажите его расположение на подносе.

3) В зависимости от выбранного типа подноса, фирма Cambro может наносить графические изображения, состоящие из 1, 2, 3 или 4 цветов, а также многоцветные изображения на основе 4 составляющих цветов.

Для индивидуального оформления продукции необходимо предоставить следующее.

а. Электронный файл, содержащий графический дизайн, на диске Zip или на компакт-диске в формате Mac или PC.

ПОДНОСЫ ИЗ ПОЛИЭФИРНОГО ВОЛОКНА

Подносы Versa VT/GP (см. стр. 14-15)

Подносы Versa Lite VL/GL (см. стр. 18-19)

- Индивидуализация дизайна производится только в отношении следующих моделей подносов:

Подносы Versa:

VT1216, VT1418, VT2632, VT3253, VT3343, VT3343C, VT3646C, VT3753, VT3853, GP0540, GP1070, GP1080, GP3074, GP3980, GP4002, GP4210, GP4004, GP4701, GP4709, GP4853

Подносы Versalite:

VL1014, VL1216, VL1418, VL2632, VL3253, VL3343, VL3343C, VL3646C, VL3753, GL0540, GL1070, GL1080, GL3074, GL3980, GL4002, GL4210, GL4701, GL4709

- **Минимальный объем заказа:** 120 подносов одного размера.
- **Срок производства образца:** 10 рабочих дней, не считая срока доставки, начиная со дня получения готового к копированию графического дизайна.
- **Срок выполнения заказа:** до 4-6 недель, не считая срока доставки, начиная со дня утверждения образца дизайна и оформления твердо обусловленного заказа.
- За дополнительные образцы, предоставляемые в отсутствие твердо обусловленного заказа, взимается плата в размере *** за каждый образец (не считая стоимости доставки).

Применяемый процесс печати

Процесс четырехцветной печати позволяет печатать одноцветные или многоцветные графические изображения, а также воспроизводить фотографии.

Цвета подносов Versa VT/GP, рекомендуемые при индивидуализации дизайна:

Жемчужно-белый (A33), светло-серый (A27), «Терраццо» (A86), «Гранит» (A83), «Сахара» (A22), «Мокок в крапинку» (A21).

Выбирая следующие цвета подносов, пожалуйста, звоните в отдел обслуживания заказчиков фирмы Cambro, чтобы предварительно подтвердить возможность нанесения на эти подносы требуемого изображения: «Волшебный голубой» (A24), «Волшебный желтый» (A25), «Волшебный мятно-зеленый» (A26).

Цвета подносов Versa Lite Trays VL/GL, рекомендуемые при индивидуализации дизайна:

«Дымчатый в крапинку» (A20), «Мокок в крапинку» (A21), «Сахара» (A22), светло-серый (A27), жемчужно-белый (A33) и «Терраццо» (A86).

Запечатываемая площадь:

Графическое изображение может покрывать только плоскую поверхность подноса; ширина полей (расстояние от края изображения до внутреннего края кромки подноса) составляет не менее 1 см.

Плата, взимаемая за индивидуализацию дизайна (в расчете на 1 поднос):

КОЛ-ВО ПОДНОСОВ КАЖДОГО РАЗМЕРА	ДОПОЛНИТЕЛЬНАЯ ПЛАТА
120-300	***
312-996	***
1008 и более	***

*** Цены можно узнать у торгового представителя фирмы Cambro.

Мы принимаем файлы, подготовленные с помощью следующих программ:

- Adobe Illustrator, Corel Draw, Macromedia Freehand, Adobe Photoshop и QuarkXpress, в форматах JPEG, TIFF и EPS.
 - Размеры изображения, содержащегося в файле, должны на 100% соответствовать размерам требуемого дизайна, а разрешение изображения должно составлять 300 точек на дюйм.
- b. Графическое изображение, напечатанное на бумаге: качество изображения должно быть достаточным для точного сканирования. Пожалуйста, указывайте кодовый номер каждого цвета в соответствии с номенклатурой цветов PANTONE или поясните, что многоцветное изображение было получено на основе 4 составляющих цветов.
- 4) За дополнительную подготовку изображений, не готовых к копированию, взимается гонорар художника в размере *** в час. Если потребуется дополнительная подготовка изображения, фирма Cambro свяжется с вами и предварительно сообщит оценочную стоимость такой подготовки.
- 5) Процесс оценки образцов

a. В ходе выполнения каждого нового заказа заказчику представляется на утверждение образец окончательной продукции.

b. Первый образец предоставляется бесплатно (при условии наличия твердо обусловленного заказа). (Заказчик, однако, оплачивает доставку образца.)

c. За предоставление образцов в случае отсутствия твердо обусловленного заказа или за предоставление дополнительных образцов (за исключением первого) взимается следующая плата. – Подносы из полиэфирного волокна, стеклопластика и многослойного материала: *** за каждый образец (не считая стоимости доставки).

– Полипропиленовые подносы для предприятий быстрого обслуживания: *** за каждый образец (не считая стоимости доставки).

d. По получении твердо обусловленного заказа стоимость одного образца вычитается из счета.

б) Цены, взимаемые за индивидуализацию дизайна, относятся как к первоначальному, так и к повторным заказам.

ПОДНОСЫ ИЗ СТЕКЛОПЛАСТИКА

Подносы Camtray® (см. стр. 21-25)

- Возможна индивидуализация дизайна подносов Camtray всех размеров (за исключением подносов с отделениями, показанных в полном каталоге продукции фирмы Cambro).

• Минимальный объем заказа:

Процесс трафаретной печати: 144 подносов одного размера.

Процесс четырехцветной печати: 72 подноса одного размера.

- **Срок производства образца:** 10 рабочих дней, не считая срока доставки, начиная со дня получения готового к копированию графического дизайна.

- **Срок выполнения заказа:** до 4-6 недель, не считая срока доставки, начиная со дня утверждения образца дизайна и оформления твердо обусловленного заказа.

- За дополнительные образцы, предоставляемые в отсутствие твердо обусловленного заказа, взимается плата в размере *** за каждый образец (не считая стоимости доставки).

Применяемый процесс печати: трафаретная печать или четырехцветная печать.

a. **Процесс трафаретной печати** позволяет получать графическое изображение посредством нанесения красок разных цветов на различные части поверхности. Этот процесс не позволяет получать полутона или воспроизводить фотографические изображения. Процесс трафаретной печати лучше всего применять, когда требуется наносить светлое графическое изображение на поднос темного цвета.

Запечатываемая площадь: графическое изображение может занимать всю площадь подноса, от одного края до другого.

b. **Процесс четырехцветной печати** позволяет печатать одноцветные или многоцветные графические изображения, а также воспроизводить фотографии. Этот процесс можно применять только при нанесении изображений на подносы светлой расцветки. Четырехцветная печать на темных подносах приводит к потемнению цветов графического изображения.

Цвета подносов, рекомендуемые при использовании процесса четырехцветной печати:

«Древний пергамент» (101), светло-персиковый (106), темно-персиковый (117), белый (148), небесно-голубой (177), зеленовато-лимонный (429), «Сахарная вата» (434), празднично-лимонный (536), желтый «Камея» (537), сливочный белый (538).

Запечатываемая площадь: графическое изображение может покрывать только плоскую поверхность подноса; ширина полей (расстояние от края изображения до внутреннего края кромки подноса) составляет не менее 1 см.

Плата, взимаемая за индивидуализацию дизайна (в расчете на 1 поднос):

КОЛ-ВО ПОДНОСОВ КАЖДОГО РАЗМЕРА	ДОПОЛНИТЕЛЬНАЯ ПЛАТА
72*-144**	***
145-288	***
289-432	***
433 и более	Бесплатно

* Минимальный объем заказа в случае применения четырехцветной печати.

** Минимальный объем заказа в случае применения трафаретной печати.

*** Цены можно узнать у торгового представителя фирмы Cambro.



1418C

ИНДИВИДУАЛИЗАЦИЯ ДИЗАЙНА

МНОГОСЛОЙНЫЕ ПОДНОСЫ

Corfu (см. стр. 31) Capri (см. стр. 32)
Mykonos (см. стр. 33)
Madeira (см. стр. 34)



поверхности.

- По специальному заказу производятся многослойные подносы любых цветов. Индивидуализация дизайна возможна в отношении многослойных подносов всех размеров. За подбор цветов по специальному заказу плата взимается как за индивидуализацию дизайна.
- Графическое изображение можно наносить как на лицевую, так и на нижнюю поверхность всех многослойных подносов, за исключением подносов Corfu, которые позволяют наносить графическое изображение только на нижнюю поверхность. Плата за индивидуализацию дизайна взимается отдельно за изображения, которые наносятся на лицевую и на нижнюю
- Минимальный объем заказа:** 120 подносов одного размера.
- Срок производства образца:** 10 рабочих дней, не считая срока доставки, начиная со дня получения готового к копированию графического дизайна.
- Срок выполнения заказа:** до 4-6 недель, не считая срока доставки, начиная со дня утверждения образца дизайна и оформления заказа твердо обусловленного заказа.
- За дополнительные образцы,

предоставляемые в отсутствие твердо обусловленного заказа, взимается плата в размере *** за каждый образец (не считая стоимости доставки).

Применяемый процесс печати: четырехцветная печать или подбор цветов по специальному заказу.

а. Процесс четырехцветной печати позволяет печатать одноцветные или многоцветные графические изображения, а также воспроизводить фотографии.

б. Подбор цветов по специальному заказу расценивается, как индивидуализация дизайна. Для того, чтобы получить подносы любого цвета, предоставьте фирме Cambro кодовый номер требуемого цвета в соответствии с номенклатурой цветов PANTONE.

Запечатываемая площадь: графическое изображение может

занимать всю площадь подноса, от одного края до другого. В связи с необходимостью удаления кромок изображения размеры графического изображения должны превышать размеры заказываемого подноса с каждой стороны на 4 см (например, если заказывается поднос размером 36 x 46 см, размеры графического изображения должны составлять 40 x 50 см).

Плата, взимаемая за индивидуализацию дизайна (в расчете на 1 поднос)

КОЛ-ВО ПОДНОСОВ КАЖДОГО РАЗМЕРА	ДОПОЛНИТЕЛЬНАЯ ПЛАТА
120-288	***
312-2400	***
2424 и более	***

*** Цены можно узнать у торгового представителя фирмы Cambro.

ПОЛИПРОПИЛЕНОВЫЕ ПОДНОСЫ

Подносы для предприятий быстрого обслуживания (см. стр. 35)



- Любые подносы для пищевых предприятий самообслуживания, кроме 1217FFH, могут быть оформлены индивидуальным дизайном.
- Минимальный объем заказа:** 288 подносов одного размера.
- Срок производства образца:** 10 рабочих дней, не считая срока доставки, начиная со дня получения готового к копированию графического дизайна.
- Срок выполнения заказа:** до 4-6 недель, не считая срока доставки, начиная со дня утверждения образца дизайна и оформления заказа твердо обусловленного заказа.
- За дополнительные образцы, предоставляемые в отсутствие твердо обусловленного заказа, взимается плата в размере *** за

каждый образец (не считая стоимости доставки).

Применяемый процесс печати: Одноцветное горячее штампование. В связи с особенностями процесса нанесения изображения на текстурированную поверхность подносов выбор белых подносов допускается, но не рекомендуется.

Запечатываемая площадь: площадь графического изображения не должна превышать 15 кв. см.

Стоимость индивидуализации дизайна:

Одноразовая плата за изготовление штампа: *** в расчете на каждый заказ.

Плата, взимаемая за индивидуализацию дизайна (в расчете на 1 поднос):

КОЛ-ВО ПОДНОСОВ КАЖДОГО РАЗМЕРА	ДОПОЛНИТЕЛЬНАЯ ПЛАТА
288-767	***
768-1199	***
1200-5999	***
6000-11999	***
12000 и более	***

*** Цены можно узнать у торгового представителя фирмы Cambro.

ПОДНОСЫ CAMTREAD

Индивидуализация нижней стороны подносов и тиснение на резиновой поверхности



- Подносы Camtread, поставляемые из США**
Поставляются подносы Camtread всех размеров.
- Подносы Camtread, поставляемые из Европы**
Поставляются подносы размеров 1100СТ, 1400СТ, 1600СТ и 1800СТ
- Срок производства образца:** 10 рабочих дней, не считая срока доставки, начиная со дня получения готового к копированию графического дизайна.
- Срок выполнения заказа:** От 4 до 6 недель после утверждения макета и подтверждения заказа + срок перевозки и доставки.
- За каждый дополнительный образец,

предоставляемый без подтверждения заказа, взимается *** (плюс стоимость доставки).

Применяемый процесс печати индивидуализированного изображения на нижней стороне подноса

Процесс четырехцветной печати обеспечивает возможность печати одноцветного или многоцветного

изображения, а также воспроизведения фотографии.

Подносы Camtread, поставляемые из США: рекомендуется индивидуализация нижней стороны белых подносов.

Размеры печатаемого изображения: изображение может занимать всю плоскую поверхность подноса, за исключением полей шириной 2,54 см вдоль наружных краев подноса.

Стоимость индивидуальной печати в расчете на каждый поднос

КОЛ-ВО ПОДНОСОВ КАЖДОГО РАЗМЕРА	ДОПОЛНИТЕЛЬНАЯ ПЛАТА
Подносы Camtread, поставляемые из США	
72-144	***
145-288	***
289-432	***
433 и более	Бесплатно
Подносы Camtread, поставляемые из Европы	
120-996	***
1,008 и более	***

Тиснение на резиновой поверхности

- Формат электронного файла:** Adobe Illustrator EPS.

Размеры тисненого изображения: изображение может занимать всю поверхность подноса, за исключением полей шириной 2,54 см вдоль внутренних краев подноса.

Стоимость индивидуального тиснения в расчете на каждый поднос

КОЛ-ВО ПОДНОСОВ КАЖДОГО РАЗМЕРА	ДОПОЛНИТЕЛЬНАЯ ПЛАТА
Подносы Camtread, поставляемые из США	
72 и более	***
Подносы Camtread, поставляемые из Европы	
156 и более	***

*** Цены можно узнать у торгового представителя фирмы Cambro.

ПОДНОСЫ VERSA ИЗ ПОЛИЭФИРНОГО ВОЛОКНА С ГЛАДКОЙ ПОВЕРХНОСТЬЮ

СВОЙСТВА

Материал	SMC: усиленный стекловолокном полиэфир с высокими характеристиками
Поверхность	Гладкая
Характеристики	Очень высокие
Выступы для укладки в стопы	Да
Пригодность к машинной мойке	Пригодны к частой мойке
Устойчивость к воздействию химических веществ	Очень высокая
Скорость сушки	Очень высокая
Ударопрочность	Очень высокая
Устойчивость к поломке	Очень высокая
Устойчивость к царапанию	Очень высокая
Устойчивость к образованию пятен	Очень высокая
Термостойкость	от -40° до + 140° С



Индивидуализация дизайна: см. стр. 12.

КОД	ДИАМ./ РАЗМЕРЫ (СМ)	ШТ. В КАЖД. УПАКОВКЕ	УПАКОВКА, КГ (М³)
Подносы Versa – глубокие			
VT1216	30,5 x 41,5	12	7,8 (0,014)
VT1418	35,5 x 45,7	12	10,0 (0,020)
VT3343	33,0 x 43,0	12	8,7 (0,016)

КОД	ДИАМ./ РАЗМЕРЫ (СМ)	ШТ. В КАЖД. УПАКОВКЕ	УПАКОВКА, КГ (М³)
Подносы Versa – неглубокие			
VT2632	32,5 x 26,5	12	5,5 (0,009)
VT3253	32,5 x 53,0	12	11,0 (0,020)
VT3753	37,0 x 53,0	12	11,8 (0,022)
VT3853	37,5 x 53,0	12	12,3 (0,022)

КОД	ДИАМ./ РАЗМЕРЫ (СМ)	ШТ. В КАЖД. УПАКОВКЕ	УПАКОВКА, КГ (М³)
Подносы Versa: низкопрофильный дизайн			
VT3646C	35,5 x 45,7	12	8,8 (0,013)
VT3343C	32,9 x 42,9	12	8,7 (0,016)

РЕКОМЕНДУЕМОЕ ПРИМЕНЕНИЕ

Частая, интенсивная эксплуатация

- Больницы
- Школы
- Университеты
- Походные кухни, кафетерии, предприятия самообслуживания
- Военные кухни и столовые

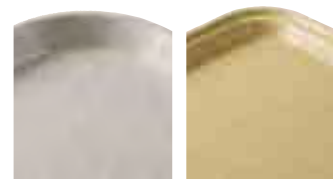

Глубокие

Неглубокие



Низкопрофильный дизайн

С плоской кромкой

Подносы Versa – глубокие



Подносы Versa – неглубокие

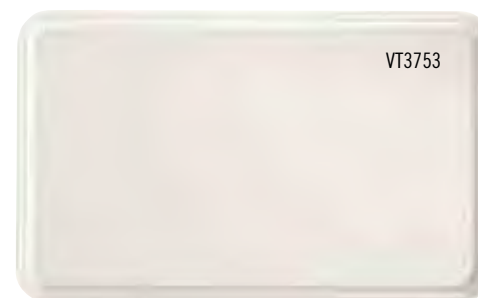

Подносы Century Versa – низкопрофильный дизайн



VT3646C

Новаторский низкопрофильный дизайн кромок и углов увеличивает полезную площадь поверхности подноса и делает поднос более удобным для пользователей во время еды.

ПОДНОСЫ VERSA ИЗ ПОЛИЭФИРНОГО ВОЛОКНА С ГЛАДКОЙ ПОВЕРХНОСТЬЮ

КОД	ДИАМ./ РАЗМЕРЫ (СМ)	ШТ. В КАЖД. УПАКОВКЕ	УПАКОВКА, КГ (М³)
Подносы Versa с плоской кромкой			
GP0540*	46,0 x 34,4	12	9,2 (0,019)
GP1070*	32,5 x 26,5	12	5,3 (0,009)
GP1080*	37,0 x 26,5	12	5,5 (0,010)
GP3074	45,0 x 32,0	12	7,5 (0,010)
GP3980*	53,0 x 37,0	12	11,3 (0,020)
GP4002*	53,0 x 32,5	12	10,0 (0,019)
GP4004**	53,0 x 32,5	12	10,0 (0,019)
GP4701	42,5 x 32,5	12	7,1 (0,010)
GP4709	46,0 x 32,5	12	8,1 (0,012)
GP4856*	34,5 x 23,0	12	4,5 (0,006)

* С армированными углами для автоматической укладки на конвейерную ленту посудомоечной машины

**Шероховатая поверхность препятствует скольжению посуды. Не поставляется с узором А72.

КОД	ДИАМ./ РАЗМЕРЫ (СМ)	ШТ. В КАЖД. УПАКОВКЕ	УПАКОВКА, КГ (М³)
Подносы Versa для кофе			
GP55653	40,0 x 27,0	12	6,0 (0,009)
GP55702	26,0 x 20,0	12	2,0 (0,003)
GP55703	29,0 x 21,0	12	2,5 (0,003)

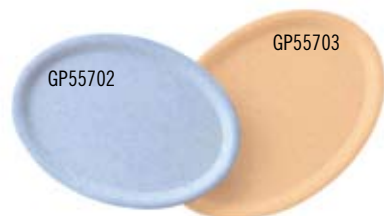

КОД	ДИАМ./ РАЗМЕРЫ (СМ)	ШТ. В КАЖД. УПАКОВКЕ	УПАКОВКА, КГ (М³)
Компактные подносы Versa			
GP4210	48,0 x 34,0	12	7,4 (0,018)
GP4853	42,4 x 32,5	12	7,0 (0,009)

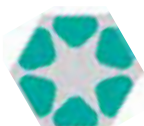

Для
шестиугольных
столов со стороной
70 см GP4210



Для квадратных
столов 80 x 80 см
GP4210



Для круглых
столов диам.
135 см GP4853



Для квадратных
столов 95 x 95 см
GP4853

Подносы Versa с плоской кромкой



Подносы Versa для кофе



Компактные подносы Versa



Цвета подносов



«Мокко в крапинку»
(A21)

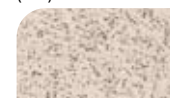

«Сахара» (A22)



«Волшебный желтый»
(A25)

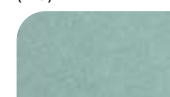

«Волшебный мятно-
зеленый» (A26)



«Светло-серый» (A27)



«Жемчужно-белый»
(A33)



«Синий в крапинку»
(A36)



«Угольно-черный»
(A72)



«Гранит» (A83)



«Терраццо» (A86)

Подносы Versa VT/GP из полиэфирного волокна рекомендуются к использованию в тележках для доставки блюд, нагреваемых до 140°C.

С любыми вопросами, относящимися к предусмотренному или какому-либо специализированному применению подносов, пожалуйста, обращайтесь в отдел обслуживания заказчиков фирмы Sambro или компании Presswerk Köngen GmbH. Фирма Sambro предоставит вам четкие инструкции по надлежащему использованию подносов, соблюдение которых позволит вам максимально продлить срок эксплуатации нашей продукции.

ПОДНОСЫ VERSA ИЗ ПОЛИЭФИРНОГО ВОЛОКНА С ДЕКОРАТИВНЫМ УЗОРОМ И ГЛАДКОЙ ПОВЕРХНОСТЬЮ

СВОЙСТВА

Материал	SMC: усиленный стекловолокном полиэфир с высокими характеристиками + меламиновый поверхностный слой
Поверхность	Гладкая
Характеристики	Очень высокие
Выступы для укладки в стопы	Да
Пригодность к машинной мойке	Пригодны к частой мойке
Устойчивость к воздействию химических веществ	Очень высокая *
Скорость сушки	Очень высокая
Ударопрочность	Очень высокая
Устойчивость к поломке	Очень высокая
Устойчивость к царапанию	Очень высокая
Устойчивость к образованию пятен	Очень высокая
Термостойкость	от -40° до +100° С‡

РЕКОМЕНДУЕМОЕ ПРИМЕНЕНИЕ

Частая, интенсивная эксплуатация

- Больницы
- Школы
- Университеты
- Походные кухни, кафетерии, предприятия самообслуживания
- Военные кухни и столовые

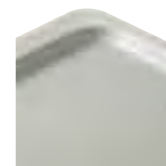

С плоской кромкой



‡ Использование в тележке с подогревом не рекомендуется.

* Если вы пользуетесь оборудованием для термохимической дезинфекции, пожалуйста, свяжитесь с нами. Мы поможем вам выбрать поднос, подходящий к условиям эксплуатации на вашем предприятии.

КОД	ДИАМ./ РАЗМЕРЫ (СМ)	ШТ. В КАЖД. УПАКОВКЕ	УПАКОВКА, КГ (М³)
Подносы Versa с плоской кромкой			
GR0540*	46,0 x 34,4	12	9,2 (0,019)
GR3980*	53,0 x 37,0	12	11,3 (0,020)
GR4002*	53,0 x 32,5	12	10,0 (0,019)

* С армированными углами для автоматической укладки на конвейерную ленту посудомоечной машины.



Узоры и фоновые цвета подносов



Серый цвет Rebbled на фоне «Терраццо» (B98)



«Граффити» на светло-сером фоне (B21)



«Черная галька» на светло-сером фоне (B99)



Жемчужно-белый на жемчужно-белом фоне (B33)



Светло-серый на светло-сером фоне (B27)



Белизна Rebbled на фоне «Терраццо» (B96)



«Крацованная сталь» на светло-сером фоне (B101)



«Черная галька» на фоне «Терраццо» (B100)



«Крацованная сталь» на фоне «Терраццо» (B102)



«Титан» на гранитном фоне (B93)



Белизна Rebbled на светло-сером фоне (B95)



«Серая галька» на фоне «Терраццо» (B97)



«Аква» на светло-сером фоне (B26)



«Сахара» на фоне «Сахара» (B22)



«Лава» на синем в крапинку фоне (B31)

ПОДНОСЫ VERSA ИЗ ПОЛИЭФИРНОГО ВОЛОКНА С ДЕКОРАТИВНЫМ УЗОРОМ И ШЕРОХОВАТОЙ ПОВЕРХНОСТЬЮ

СВОЙСТВА

Материал	SMC: усиленный стекловолокном полиэфир с высокими характеристиками + слой меламиновой смолы + шероховатое поверхностное покрытие
Поверхность	Шероховатая
Характеристики	Очень высокие
Выступы для укладки в стопы	Да
Пригодность к машинной мойке	Пригодны к частой мойке
Устойчивость к воздействию химических веществ	Высокая
Скорость сушки	Очень высокая
Ударопрочность	Очень высокая
Устойчивость к поломке	Очень высокая
Устойчивость к царапанию	Высокая
Устойчивость к образованию пятен	Высокая
Термостойкость	от -40° до +100° C±



‡ Использование в тележке с подогревом не рекомендуется.

РЕКОМЕНДУЕМОЕ ПРИМЕНЕНИЕ

Частая, интенсивная эксплуатация

- Больницы
- Школы
- Университеты
- Походные кухни, кафетерии, предприятия самообслуживания
- Военные кухни и столовые



С плоской кромкой

КОД	ДИАМ./ РАЗМЕРЫ (СМ)	ШТ. В КАЖД. УПАКОВКЕ	УПАКОВКА, КГ (М³)
Подносы Versa с плоской кромкой			
GP3980NS*	53,0 x 37,0	12	11,3 (0,020)
GP4002NS*	53,0 x 32,5	12	10,0 (0,019)
GP0540NS*	46,0 x 34,4	12	9,2 (0,019)
GP1080NS*	37,0 x 26,5	12	5,5 (0,010)

* С армированными углами для автоматической укладки на конвейерную ленту посудомоечной машины.



Узоры и фоновые цвета подносов:



«Сахара» на фоне «Сахара» (B22)



«Титан» на фоне «Гранит» (B93)



«Лава» на синем в крапинку фоне (B31)



«Черная галька» на светло-сером фоне (B99)



«Черная галька» на фоне «Терраццо» (B100)

ПОДНОСЫ VERSA LITE ИЗ ПОЛИЭФИРНОГО ВОЛОКНА С ГЛАДКОЙ ПОВЕРХНОСТЬЮ

СВОЙСТВА

Материал	SMC: усиленный стекловолокном полиэфир со стандартными характеристиками
Поверхность	Гладкая
Характеристики	Очень высокие
Выступы для укладки в стопы	Да
Пригодность к машинной мойке	Пригодны к нормальной мойке
Устойчивость к воздействию химических веществ	Высокая
Скорость сушки	Очень высокая
Ударопрочность	Высокая
Устойчивость к поломке	Высокая
Устойчивость к царапанию	Высокая
Устойчивость к образованию пятен	Высокая
Термостойкость	от -40° до +130° C‡



Индивидуализация дизайна: см. стр. 12.

‡ Не рекомендуется использовать в тележках с подогревом.

РЕКОМЕНДУЕМОЕ ПРИМЕНЕНИЕ

Умеренно интенсивная эксплуатация в условиях экономии средств

- Школы
- Университеты
- Походные кухни, кафетерии, предприятия самообслуживания
- Военные кухни и столовые
- Обслуживание в номерах гостиниц

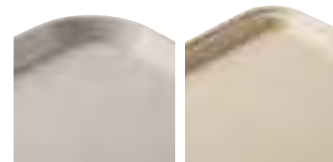

Глубокие

Неглубокие



Низкопрофильный дизайн

С плоской кромкой

КОД	ДИАМ./ РАЗМЕРЫ (СМ)	ШТ. В КАЖД. УПАКОВКЕ	УПАКОВКА, КГ (М³)
Подносы Versa с плоской кромкой			
GL0540*	46,0 x 34,4	12	9,2 (0,019)
GL1070*	32,5 x 26,5	12	5,3 (0,009)
GL1080*	37,0 x 26,5	12	5,5 (0,010)
GL3074	45,0 x 32,0	12	7,5 (0,010)
GL3980*	53,0 x 37,0	12	11,3 (0,020)
GL4002*	53,0 x 32,5	12	10,0 (0,019)
GL4060	40,0 x 60,0	12	13,0 (0,022)
GL4701	42,5 x 32,5	12	7,1 (0,010)
GL4709	46,0 x 32,5	12	8,1 (0,012)

* С армированными углами для автоматической укладки на конвейерную ленту посудомоечной машины.

Подносы Versa с плоской кромкой

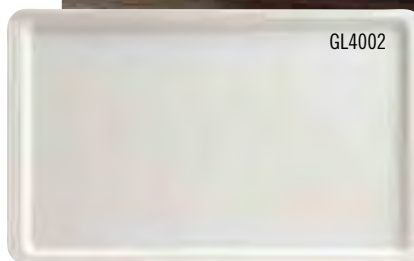

Компактные подносы Versa

КОД	ДИАМ./ РАЗМЕРЫ (СМ)	ШТ. В КАЖД. УПАКОВКЕ	УПАКОВКА, КГ (М³)
Компактные подносы Versa			
GL4210	48,0 x 34,0	12	7,4 (0,018)

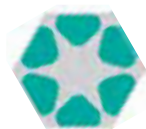

Для шестиугольных столов со стороной 70 см
GL4210



Для квадратных столов 80 x 80 см
GL4210



ПОДНОСЫ VERSA LITE ИЗ ПОЛИЭФИРНОГО ВОЛОКНА С ГЛАДКОЙ ПОВЕРХНОСТЬЮ

КОД	ДИАМ./ РАЗМЕРЫ (СМ)	ШТ. В КАЖД. УПАКОВКЕ	УПАКОВКА, КГ (М³)
Глубокие подносы Versa			
VL1014	27,0 x 35,0	12	5,6 (0,007)
VL1216	30,5 x 41,5	12	7,8 (0,014)
VL3343	33,0 x 43,0	12	8,7 (0,016)
VL1418	35,5 x 45,7	12	10,0 (0,020)

Глубокие подносы Versa



КОД	ДИАМ./ РАЗМЕРЫ (СМ)	ШТ. В КАЖД. УПАКОВКЕ	УПАКОВКА, КГ (М³)
Подносы Versa - Неглубокие			
VL2632	32,5 x 26,5	12	5,5 (0,009)
VL3253	32,5 x 53,0	12	11,0 (0,020)
VL3753	37,0 x 53,0	12	11,8 (0,022)

Подносы Versa - Неглубокие



Цвета подносов:



«Дымчатый в крапинку» (A20)



«Мокко в крапинку» (A21)



«Сахара» (A22)



«Светло-серый» (A27)

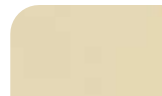

«Жемчужно-белый» (A33)



«Гранит» (A83)

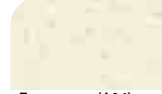

«Терраццо» (A86)

КОД	ДИАМ./ РАЗМЕРЫ (СМ)	ШТ. В КАЖД. УПАКОВКЕ	УПАКОВКА, КГ (М³)
Низкопрофильные подносы Versa			
VL3646C	35,5 x 45,7	12	8,8 (0,013)
VL3343C	32,9 x 42,9	12	8,7 (0,016)

Низкопрофильные подносы Versa



Новаторский низкопрофильный дизайн кромок и углов увеличивает полезную площадь поверхности подноса и делает поднос более удобным для пользователей во время еды.

ПОДНОСЫ VERSA LITE ИЗ ПОЛИЭФИРА С ШЕРОХОВАТОЙ РЕЗИНОВОЙ ПОВЕРХНОСТЬЮ

СВОЙСТВА

Материал	SMC: усиленный стекловолокном полиэфир со стандартными характеристиками + резиновая шероховатая поверхность
Поверхность	Резиновое шероховатое покрытие
Характеристики	Очень высокие
Выступы для укладки в стопы	Да
Пригодность к машинной мойке	Пригодны к нормальной мойке
Устойчивость к воздействию химических веществ	Высокая
Скорость сушки	Очень высокая
Ударопрочность	Высокая
Устойчивость к поломке	Высокая
Устойчивость к царапанию	Высокая
Устойчивость к образованию пятен	Высокая
Термостойкость	от -40° до +100° С‡



‡ Использование в тележке с подогревом не рекомендуется.

РЕКОМЕНДУЕМОЕ ПРИМЕНЕНИЕ

Умеренно интенсивная эксплуатация в условиях экономии средств

- Обслуживание банкетов
- Рестораны, кафе
- Бары, клубы
- Развозка блюд по заказу
- Пивные

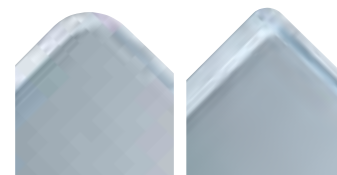

Глубокие

С плоской кромкой



КОД	ДИАМ./ РАЗМЕРЫ (СМ)	ШТ. В КАЖД. УПАКОВКЕ	УПАКОВКА, КГ (М³)
Глубокие подносы Versa			
VL1418RNS	35,5 x 45,7	12	10,0 (0,020)
Подносы Versa с плоской кромкой			
GL1070RNS*	32,5 x 26,5	12	5,3 (0,009)
GL4002RNS*	53,0 x 32,5	12	10,0 (0,019)
GL3980RNS*	53,0 x 37,0	12	11,3 (0,020)
Подносы Versa для кафе			
VL2129RNS	21,0 x 29,0	12	2,91 (0,01)
VL3200RNS	∅ 32,0	12	6,37 (0,02)
VL3600RNS	∅ 36,0	12	9,06 (0,02)

* С армированными углами для автоматической укладки на конвейерную ленту посудомоечной машины.



Узоры и фоновые цвета подносов:



Черный (A87)



Серый на гранитном фоне (A83)

ПОДНОСЫ SAMTRAY® ИЗ СТЕКЛОПЛАСТИКА С ГЛАДКОЙ ПОВЕРХНОСТЬЮ

СВОЙСТВА

Материал	Многослойный стеклопластик + полиэфирная смола + алюминиевая арматура*
Поверхность	Гладкая
Характеристики	Очень высокие
Выступы для укладки в стопы	Да
Пригодность к машинной мойке	Пригодны к частой мойке
Устойчивость к воздействию химических веществ	Высокая
Скорость сушки	Очень высокая
Ударопрочность	Очень высокая
Устойчивость к поломке	Очень высокая
Устойчивость к царапанию	Очень высокая
Устойчивость к образованию пятен	Очень высокая
Термостойкость	от -10° до +100° C ‡



‡ Использование в тележке с подогревом не рекомендуется.

Индивидуализация дизайна: см. стр. 12.

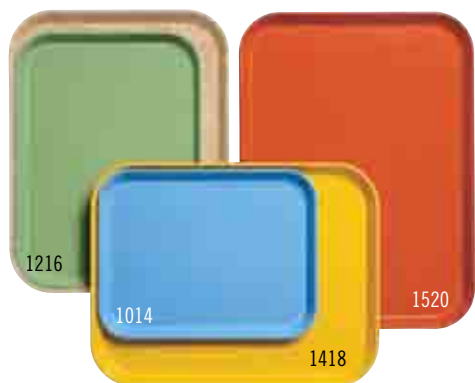

РЕКОМЕНДУЕМОЕ ПРИМЕНЕНИЕ

Частая, интенсивная эксплуатация
– Больницы
– Школы
– Университеты
– Походные кухни, кафетерии, предприятия самообслуживания
– Военные кухни и столовые
– Обслуживание в номерах гостиниц



Глубокие

Неглубокие



Неглубокие



1418C

Новаторский низкопрофильный дизайн кромок и углов увеличивает полезную площадь поверхности подноса и делает поднос более удобным для пользователей во время еды.

КОД	ДИАМ./ РАЗМЕРЫ (СМ)	ШТ. В КАЖД. УПАКОВКЕ	УПАКОВКА, КГ (М³)
Прямоугольные - Глубокие			
915†	22 x 38	12	4,61 (0,011)
926*†	22,5 x 65 x 2,5	12	8,05 (0,022)
1014†	27 x 35	12	4,52 (0,012)
1015*Δ	26 x 38	24	10,38 (0,024)
1116*Δ	27,5 x 40,5	24	11,1 (0,03)
1216†	30,5 x 41,5	12	5,90 (0,017)
1313†	33 x 33	12	6 (0,02)
1318*†	32 x 45 x 3	12	7,93 (0,021)
1418†	35,5 x 45,7	12	7,81 (0,020)
1520†	38 x 51,5	12	9,63 (0,023)
1622†	40,5 x 56	12	12,15 (0,029)
16225*†	42 x 57	12	13,79 (0,031)
1826†	45,5 x 65,5	6	8,4 (0,04)
Прямоугольные неглубокие подносы Century™ Camtray			
1418C	35,5 x 45,7	12	7,95 (0,02)
1520C	38 x 51,5	12	11 (0,02)
Прямоугольные неглубокие подносы			
46†	11 x 15	12	0,84 (0,002)
57*†	12,5 x 18	12	0,89 (0,002)
810†	20,5 x 25	12	2,93 (0,006)
2025*†	53 x 65	6	9,34 (0,020)

† Все стандартные цвета и узоры.

Δ Все стандартные цвета и узоры, кроме узора «Салфеточка».

* Заказное изделие, нет на складе — возврату не подлежит.

Подносы Century с отделениями защищены патентами США D550,043S.



Предлагаемые цвета подносов Century Camtray®:

Черный (110)	Вино-бордовый (522)	Вишнево-красный (505)
«Древний пергамент» (101)	Пустынный бронзовый (104)	Тосканский золотой (171)
Жемчужно-серый (107)	Розоватый (409)	Сливочный белый (538)
Амазонский синий (123)	Шервудский зеленый (119)	Светло-персиковый (106)
Белый (148)	Голубой «Горизонт» (105)	Тихоокеанский синий (610)

ПОДНОСЫ САМТРАУ® ИЗ СТЕКЛОПЛАСТИКА С ГЛАДКОЙ ПОВЕРХНОСТЬЮ

СВОЙСТВА

Материал	Многослойный стеклопластик + полиэфирная смола + алюминиевая арматура
Поверхность	Гладкая
Характеристики	Очень высокие
Выступы для укладки в стопы	Да
Пригодность к машинной мойке	Пригодны к частой мойке
Устойчивость к воздействию химических веществ	Высокая
Скорость сушки	Очень высокая
Ударопрочность	Очень высокая
Устойчивость к поломке	Очень высокая
Устойчивость к царапанию	Очень высокая
Устойчивость к образованию пятен	Очень высокая
Термостойкость	от -10° до +100° С‡

‡ Использование в тележке с подогревом не рекомендуется.

Индивидуализация дизайна:
см. стр. 12.

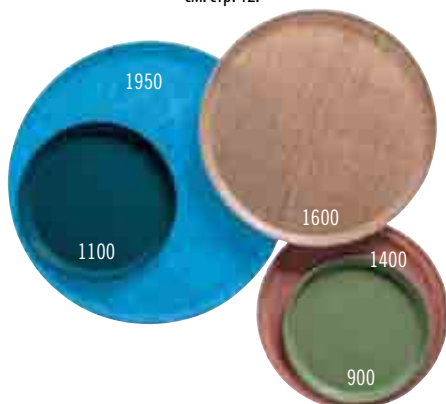

РЕКОМЕНДУЕМОЕ ПРИМЕНЕНИЕ

Частая, интенсивная эксплуатация

- Больницы
- Школы
- Университеты
- Походные кухни, кафетерии, предприятия самообслуживания
- Военные кухни и столовые
- Обслуживание в номерах гостиниц

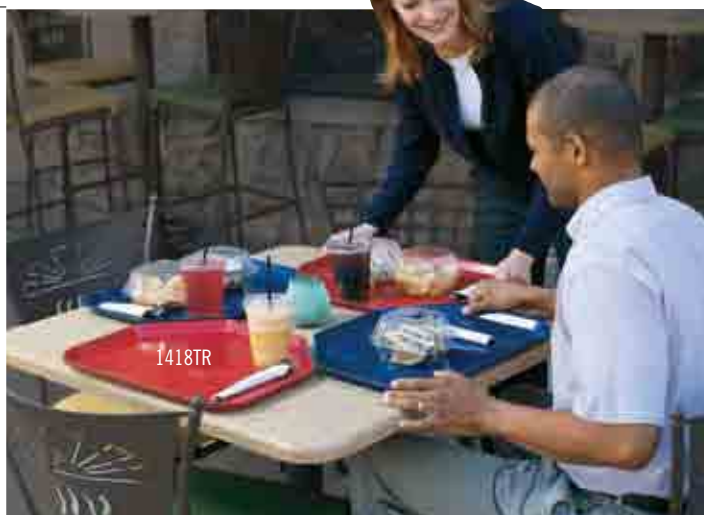
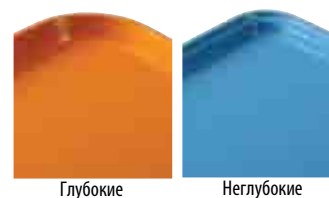

КОД	ДИАМ./ РАЗМЕРЫ (СМ)	ШТ. В КАЖД. УПАКОВКЕ	УПАКОВКА, КГ (М³)
Глубокие трапециевидные подносы			
1418TR*†	35,5 x 45,7	12	6,9 (0,017)
1422TR*†	35,5 x 56	12	8,5 (0,024)
Неглубокие трапециевидные подносы			
1121TR*†	28 x 53,3	12	7,14 (0,018)
1320TR*†	33 x 49,5	12	6,79 (0,020)
1520TR*†	37 x 49,5	12	8 (0,022)
Неглубокие овальные подносы			
2500*Δ	49 x 61	6	7,11 (0,025)
2700*Δ	56 x 68,5	6	8,5 (0,02)
Глубокие круглые подносы			
900*Δ	∅ 23	12	2,01 (0,006)
1000*Δ	∅ 25,5	12	2,81 (0,007)
1100Δ	∅ 28	12	3,5 (0,01)
1200*Δ	∅ 30,5	12	3,74 (0,009)
1300*Δ	∅ 33	12	4,7 (0,012)
1400Δ	∅ 35,5	12	5 (0,015)
1600Δ	∅ 40,5	12	6,99 (0,021)
Неглубокие круглые подносы			
1550*Δ	∅ 40,5	12	7,42 (0,020)
1950*Δ	∅ 49,5	12	11,46 (0,029)

† Цвета и узоры группы I и узоры группы III.

Δ Цвета и узоры группы I, кроме узора «Долли», и узоры группы III

* Заказное изделие, нет на складе – возврату не подлежит.

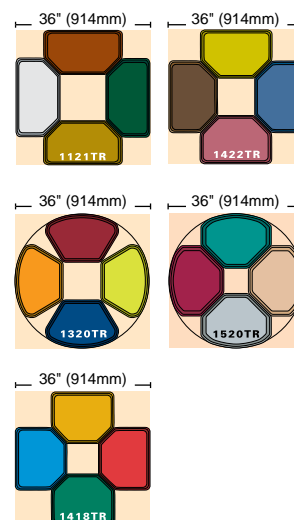

ПОДНОСЫ САМТРАУ® ИЗ СТЕКЛОПЛАСТИКА С ГЛАДКОЙ ПОВЕРХНОСТЬЮ

СВОЙСТВА

Материал	Многослойный стеклопластик + полиэфирная смола
Поверхность	Гладкая
Характеристики	Очень высокие
Выступы для укладки в стопы	Да
Пригодность к машинной мойке	Пригодны к частой мойке
Устойчивость к воздействию химических веществ	Высокая
Скорость сушки	Очень высокая
Ударопрочность	Очень высокая
Устойчивость к поломке	Очень высокая
Устойчивость к царапанию	Очень высокая
Устойчивость к образованию пятен	Очень высокая
Термостойкость	от -10° до +100° С‡

* Заказное изделие, нет на складе – возврату не подлежит.

‡ Использование в тележке с подогревом не рекомендуется.

◊ Все стандартные цвета и узоры - ГРУППЫ I



Индивидуализация
дизайна: см. стр. 12.

РЕКОМЕНДУЕМОЕ ПРИМЕНЕНИЕ

Частая, интенсивная эксплуатация

- Больницы
- Школы
- Университеты
- Походные кухни, кафетерии, предприятия самообслуживания
- Военные кухни и столовые
- Обслуживание в номерах гостиниц

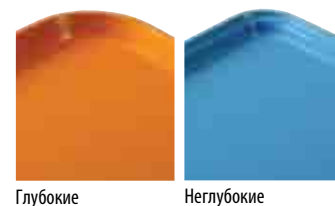

Глубокие

Неглубокие



КОД	ДИАМ./ РАЗМЕРЫ (СМ)	ШТ. В КАЖД. УПАКОВКЕ	УПАКОВКА, КГ (М³)
Глубокие прямоугольные подносы метрических размеров			
1313◊	33 x 33	12	6,26 (0,012)
3242◊	31,9 x 41,9	12	3,27 (0,014)
3853*◊	37,5 x 53	12	10 (0,023)
Неглубокие прямоугольные подносы метрических размеров			
2632*◊	26,5 x 32,5	12	4,5 (0,01)
3046*◊	30 x 46	12	7,94 (0,016)
3253*◊	32,5 x 53	12	7,73 (0,019)
3343◊	33 x 43	12	7,04 (0,014)
3753*◊	37 x 53	12	10,41 (0,024)



ЦВЕТА ПОДНОСОВ SAMTRAY® ГРУППЫ I

Цвета приводятся в последовательности, соответствующей английскому алфавиту. См. также перечень цветов по номерам на следующей странице.



Амазонский синий (123)



«Древний пергамент» (101)



Лаврово-коричневый (513)



Черный (110)



Розоватый (409)



Бразильский коричневый (116)



Винно-бордовый (522)



Красный «Самбро» (521)



Желтый «Камея» (537)



Вишнево-красный (505)



Цитрусовый оранжевый (220)



Сливочный белый (538)



Темно-персиковый (117)



Пустынный бронзовый (104)



Золотой песок (514)



Насыщенный красный (221)



Виноградный (551)



Голубой «Горизонт» (105)



Зеленовато-лимонный (429)



Празднично-лимонный (536)



Светло-персиковый (106)



«Лайм» (113)



Горчичный (504)



Оливково-зеленый (428)



Оранжевый «Шик» (222)



Жемчужно-серый (107)



Малиново-сливочный (410)



Насыщенный ржавый (501)



Голубой «Яйцо малиновки» (518)



Шервудский зеленый (119)



«Красный сигнал» (510)



Небесно-голубой (177)



Синевато-серый (401)



Замшево-коричневый (508)



Серо-коричневый (199)



Лазоревый (414)



Тосканский золотой (171)



Белый (148)

ИНДИВИДУАЛЬНЫЙ ПОДБОР ЦВЕТОВ

Фирма Sambro предлагает индивидуальный подбор цветов только подносов Samtray (минимальный объем заказа — 144 подноса каждого размера). По получении подтвержденного заказа на поставку мы запросим образец желаемого цвета, и наши специалисты по приготовлению материалов изготовят образец подноса этого цвета, который будет представлен на ваше утверждение. За предоставление более чем одного образца и за изготовление образца без получения подтвержденного заказа взимается плата в размере **. Подносы индивидуально подобранных цветов возврату не подлежат. ** Цены можно узнать у местного представителя фирмы Sambro.

**В процессе печати каталога цвета могут быть переданы неточно.
За образцами цветов обращайтесь в фирму Sambro или к ее представителю.**

УЗОРЫ ПОДНОСОВ САМТРАУ® ГРУППЫ I

«Галактика»



«Древний пергамент»
(523 золотой, 531 серебряный)

«Водоворот»



Черный и золотой (270)



Серый (277)

«Салфеточка»



«Древний пергамент» (241)



Светло-персиковый (246)

«Декоративный»



«Травяной коврик» (203)

«Абстрактный»

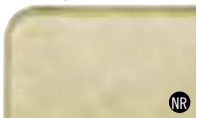

Бронзовый (214)



Серый (215)

«Полотно»



«Тоффи» (329)

NR Подносы возврату не подлежат.



ТЕКСТУРЫ ПОДНОСОВ САМТРАУ ГРУППЫ III

«Дерево»



«Бирманский тик» (308)



«Сельский дуб» (304)



«Темное плетение» (301)



«Яванский тик» (309)



«Светлое плетение» (302)



«Светлый брус» (303)



«Светлый вяз» (307)



«Ротанг» (204)

ЦВЕТА ПОДНОСОВ САМТРАУ ГРУППЫ I: ПЕРЕЧЕНЬ ПО НОМЕРАМ

«Древний пергамент» (101),
«Пустынный бронзовый» (104),
«Голубой горизонт» (105),
светло-персиковый (106),
жемчужно-серый (107),
черный (110), лайм (113),
«Бразильский коричневый» (116),
темно-персиковый (117),

«Шервудский зеленый» (119),
«Амазонский синий» (123), белый (148),
«Тосканский золотой» (171),
небесно-голубой (177),
серо-коричневый (199),
«Цитрусовый оранжевый» (220),
насыщенный красный (221),
«Оранжевый шик» (222),

синевато-серый (401), розоватый (409),
малиново-сливочный (410),
лазоревый (414), оливково-зеленый (428),
зеленовато-лимонный (429),
насыщенный ржавый (501),
горчичный (504), вишнево-красный (505),
замшево-коричневый (508),
«Красный сигнал» (510),

лаврово-коричневый (513),
«Золотой песок» (514),
голубой «Яйцо малиновки» (518),
красный «Самбо» (521),
винно-бордовый (522),
празднично-лимонный (536),
желтый «Камея» (537),
сливочный белый (538), виноградный (551).

В процессе печати каталога цвета могут быть переданы неточно.
За образцами цветов обращайтесь в фирму Sambo или к ее представителю.

ПОДНОСЫ ДЛЯ ДИЕТИЧЕСКОГО ПИТАНИЯ

СВОЙСТВА

Материал	Многослойный стеклопластик + полиэфирная смола
Поверхность	Гладкая
Характеристики	Очень высокие
Выступы для укладки в стопы	Да
Пригодность к машинной мойке	Пригодны к частой мойке
Устойчивость к воздействию химических веществ	Высокая
Скорость сушки	Очень высокая
Ударопрочность	Очень высокая
Устойчивость к поломке	Высокая
Устойчивость к царапанию	Высокая
Устойчивость к образованию пятен	Очень высокая
Термостойкость	от -10° до +100° С‡



‡ Использование в тележке с подогревом не рекомендуется.

РЕКОМЕНДУЕМОЕ ПРИМЕНЕНИЕ

Частая, интенсивная эксплуатация

- Больницы
- Школы
- Университеты
- Походные кухни, кафетерии, предприятия самообслуживания
- Военные кухни и столовые
- Обслуживание в номерах гостиниц

Все стандартные подносы гарантируются на один год.

* Заказное изделие, нет на складе — возврату не подлежит.



Неглубокие



КОД	ДИАМ./РАЗМЕРЫ (СМ)	ШТ. В КАЖД. УПАКОВКЕ	УПАКОВКА, КГ (М³)
Неглубокие подносы для диетического питания			
1216D*	30,5 x 41,5	12	6,70 (0,013)
1219D*	30,5 x 48,3	12	7,90 (0,018)
1220D*	30,5 x 51	12	7,46 (0,018)
1222D*	30,5 x 56	12	9 (0,018)
1418D*	35,5 x 46	12	7,51 (0,02)
1520D*	38,0 x 51,3	12	4,88 (0,02)
1622D*	40,3 x 55,6	12	11,8 (0,03)

ПОДНОСЫ SAMLITE®

СВОЙСТВА

Материал	Многослойный стеклопластик + полиэфирная смола
Поверхность	Гладкая
Характеристики	Очень высокие
Выступы для укладки в стопы	Да
Пригодность к машинной мойке	Пригодны к частой мойке
Устойчивость к воздействию химических веществ	Высокая
Скорость сушки	Очень высокая
Ударопрочность	Очень высокая
Устойчивость к поломке	Высокая
Устойчивость к царапанию	Высокая
Устойчивость к образованию пятен	Очень высокая
Термостойкость	от -10° до +100° С‡



‡ Использование в тележке с подогревом не рекомендуется.

РЕКОМЕНДУЕМОЕ ПРИМЕНЕНИЕ

Частая, интенсивная эксплуатация

- Больницы
- Школы
- Университеты
- Походные кухни, кафетерии, предприятия самообслуживания
- Военные кухни и столовые
- Обслуживание в номерах гостиниц

Цвета: «Красная роза» (163), желтый (145), зеленый (162), голубой (142), бронзовый (161), «Белая сталь» (676), «Красная сталь» (675), «Синяя сталь» (674), Черный (110).

Минимальный объем любого индивидуального заказа: 12 дюжин.

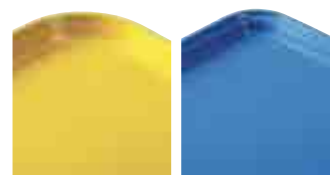

Глубокие

Неглубокие

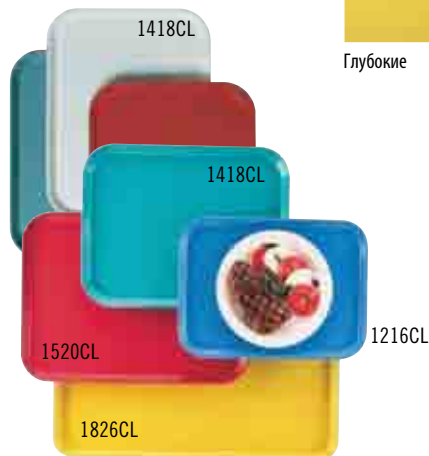

КОД	ДИАМ./РАЗМЕРЫ (СМ)	ШТ. В КАЖД. УПАКОВКЕ	УПАКОВКА, КГ (М³)
Глубокие прямоугольные подносы			
1014CL	27 x 35	12	5,06 (0,011)
1216CL	30,5 x 41,5	12	5,86 (0,016)
1418CL	36 x 46	12	7,98 (0,019)
1520CL	38 x 51,5	12	10,01 (0,023)
1826CL	45,5 x 65,5	12	14,54 (0,038)
Неглубокие прямоугольные подносы			
3253CL	32,5 x 53	12	8,56 (0,019)
3753CL	37 x 53	12	8,6 (0,02)

ПОДНОСЫ SAMTREAD® ИЗ СТЕКЛОПЛАСТИКА С ШЕРОХОВАТОЙ РЕЗИНОВОЙ ПОВЕРХНОСТЬЮ

СВОЙСТВА

Материал	Многослойный стеклопластик + полиэфирная смола + резиновое шероховатое покрытие
Поверхность	Резиновая шероховатая
Характеристики	Очень высокие
Выступы для укладки в стопы	Да
Пригодность к машинной мойке	Пригодны к частой мойке
Устойчивость к воздействию химических веществ	Высокая
Скорость сушки	Очень высокая
Ударопрочность	Очень высокая
Устойчивость к поломке	Высокая
Устойчивость к царапанию	Очень высокая
Устойчивость к образованию пятен	Высокая
Термостойкость	от -10° до +100°С‡



‡ Использование в тележке с подогревом не рекомендуется.

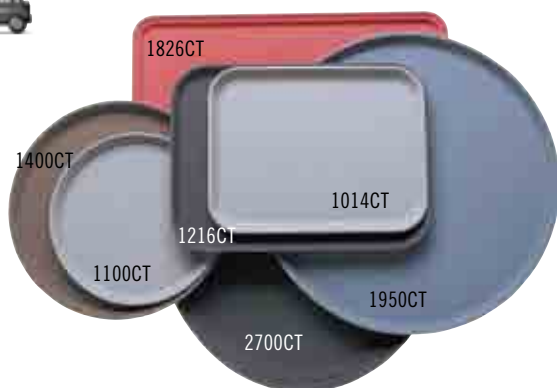

КОД	ДИАМ./ РАЗМЕРЫ (СМ)	ШТ. В КАЖД. УПАКОВКЕ	УПАКОВКА, КГ (М²)
Глубокие круглые подносы			
900СТ*	∅ 23	12	2,63 (0,006)
1100СТ	∅ 28	12	4,06 (0,009)
1400СТ	∅ 35,5	12	6,35 (0,013)
1600СТ	∅ 40,5	12	11,68 (0,018)
1800СТ	∅ 45	6	5,72 (0,0148)
Неглубокие круглые подносы			
1550СТ*	∅ 40,5	12	8,84 (0,02)
1950СТ*	∅ 49,5	12	13,68 (0,030)
Неглубокие овальные подносы			
2500СТ	49 x 59	6	8,51 (0,024)
2700СТ	56 x 68,5	6	11,11 (0,038)
2900СТ	73,5 x 60	6	12,23 (0,026)
Глубокие прямоугольные подносы			
1014СТ*	27 x 35	12	6,24 (0,012)
1216СТ*	30,5 x 41,5	12	8,06 (0,017)
1418СТ	36 x 46	12	9,98 (0,019)
1520СТ*	38 x 51,5	12	13,58 (0,023)
1622СТ*	40,5 x 56	12	17,90 (0,029)
1826СТ	45 x 65	6	10,58 (0,026)
Прямоугольные подносы - Неглубокие			
3253СТ	32,5 x 53	12	12,29 (0,021)

РЕКОМЕНДУЕМОЕ ПРИМЕНЕНИЕ

Частая, интенсивная эксплуатация

- Обслуживание банкетов
- Рестораны, кафе
- Бары, клубы
- Развозка блюд по заказу
- Пивные



Глубокие

Неглубокие



Неглубокие овальные подносы



Расценки на подносы Samtread нестандартных цветов определяются в индивидуальном порядке.

* Заказное изделие, нет на складе — возврату не подлежит.

Не используйте подносы Samtread в закрытых тележках.



Отсутствие расслоения гарантируется на пять лет.

Цвета подносов:



«Черный шелк» (110)



«Хмельной загар» (138)



Синева-серый (401)



Малиново-сливочный (410)



Стальной серый (418)

ПОДНОСЫ SAMTREAD® ДИЗАЙНЕРСКОЙ СЕРИИ

СВОЙСТВА

Материал	Многослойный стеклопластик + полиэфирная смола + шероховатая резиновая поверхность, прессованная от края до края
Поверхность	Резиновая, шероховатая
Характеристики	Очень высокие
Выступы для укладки в стопы	Да
Пригодность к машинной мойке	Пригодны (в т. ч. к продолжительной)
Устойчивость к воздействию химических веществ	Высокая
Скорость сушки	Очень высокая
Ударпрочность	Очень высокая
Устойчивость к поломке	Высокая
Устойчивость к царапанию	Очень высокая
Устойчивость к образованию пятен	Высокая
Термостойкость	от -10° до +100°С±



РЕКОМЕНДУЕМОЕ ПРИМЕНЕНИЕ

Интенсивное обслуживание, частое использование

- Обслуживание банкетов
- Рестораны, кафе
- Бары, клубы
- Развозка блюд по заказу
- Пивные



«Мстительно-черный» (384)



«Тиковое дерево, придымленное в таверне» (377)



«Ореховое дерево, придымленное в таверне» (376)



КОД	ДИАМ./ РАЗМЕРЫ (СМ)	ШТ. В КАЖД. УПАКОВКЕ	УПАКОВКА, КГ (М³)
1400СТ	ø 35,5	12	6 (0,015)
1600СТ	ø 40,5	12	8,2 (0,02)
1800СТ	ø 45	6	5,7 (0,0148)

ДЕРЕВЯННЫЕ ПОДНОСЫ С ГЛАДКОЙ ПОВЕРХНОСТЬЮ

СВОЙСТВА

Материал	Буковая фанера
Поверхность	Гладкая
Характеристики	Высокие
Выступы для укладки в стопы	Нет
Пригодность к машинной мойке	Пригодны к нормально й мойке
Устойчивость к воздействию химических веществ	Высокая
Скорость сушки	Высокая
Ударопрочность	Высокая
Устойчивость к поломке	Высокая
Устойчивость к царапанию	Высокая
Устойчивость к образованию пятен	Высокая
Термостойкость	от -10° до +100° С±



‡ Использование в тележке с подогревом не рекомендуется.



РЕКОМЕНДУЕМОЕ ПРИМЕНЕНИЕ

Не слишком интенсивная эксплуатация там, где важен стиль обслуживания, а частая мойка не требуется

- Обслуживание банкетов
- Рестораны, кафе
- Развозка блюд по заказу



Цвета подносов:



Бук(000)

КОД	ДИАМ./ РАЗМЕРЫ (СМ)	ШТ. В КАЖД. УПАКОВКЕ	УПАКОВКА, КГ (М²)
Прямоугольные подносы серии 60			
РН556010	45,0 x 32,0	12	7,7 (0,015)
РН556020	58,0 x 38,0	12	12,5 (0,021)
РН556030	63,0 x 40,0	12	14,0 (0,029)
РН556040	70,0 x 45,0	12	19,0 (0,047)
РН556050	75,0 x 48,0	12	22,5 (0,047)
Прямоугольные подносы серии 65			
РН556510	27,0 x 20,0	12	2,5 (0,004)
РН556520	33,0 x 23,0	12	3,4 (0,006)
Овальные подносы			
РН557010	23,0 x 16,0	24	1,2 (0,002)
РН557020	26,0 x 20,0	24	1,9 (0,003)
РН557030	29,0 x 21,0	24	1,8 (0,008)
РН557040	33,0 x 24,0	24	2,5 (0,005)
Круглые подносы для пивных кружек			
РН558510	∅ 32,0	12	5,8 (0,020)
РН558520	∅ 36,0	12	7,1 (0,023)
РН558530	∅ 42,0	12	9,0 (0,026)

ДЕРЕВЯННЫЕ ПОДНОСЫ С ШЕРОХОВАТОЙ ПОВЕРХНОСТЬЮ

СВОЙСТВА

Материал	Буковая фанера
Поверхность	Шероховатая
Характеристики	Высокие
Выступы для укладки в стопы	Нет
Пригодность к машинной мойке	Пригодны к редкой мойке
Устойчивость к воздействию химических веществ	Высокая
Скорость сушки	Высокая
Ударопрочность	Высокая
Устойчивость к поломке	Высокая
Устойчивость к царапанию	Высокая
Устойчивость к образованию пятен	Высокая
Термостойкость	от -10° до +100° С±



‡ Использование в тележке с подогревом не рекомендуется.

РЕКОМЕНДУЕМОЕ ПРИМЕНЕНИЕ

Не слишком интенсивная эксплуатация там, где важен стиль обслуживания, а частая мойка не требуется

- Обслуживание банкетов
- Рестораны, кафе
- Бары, клубы
- Развозка блюд по заказу
- Пивные



Цвета подносов:



Бук(000)

КОД	ДИАМ./ РАЗМЕРЫ (СМ)	ШТ. В КАЖД. УПАКОВКЕ	УПАКОВКА, КГ (М²)
Прямоугольные подносы серии 60			
РН556016	45,0 x 32,0	12	7,7 (0,015)
РН556026	58,0 x 38,0	12	12,5 (0,021)
РН556036	63,0 x 40,0	12	14,0 (0,029)
РН556046	70,0 x 45,0	12	19,0 (0,047)
РН556056	75,0 x 48,0	12	22,5 (0,047)
Прямоугольные подносы серии 65			
РН556516	27,0 x 20,0	12	2,5 (0,004)
РН556526	33,0 x 23,0	12	3,4 (0,006)
Овальные подносы			
РН557016	23,0 x 16,0	24	1,2 (0,002)
РН557026	26,0 x 20,0	24	1,9 (0,003)
РН557036	29,0 x 21,0	24	1,8 (0,008)
РН557046	33,0 x 24,0	24	2,5 (0,005)
Круглые подносы для пивных кружек			
РН558516	∅ 32,0	12	5,8 (0,020)
РН558526	∅ 36,0	12	7,1 (0,023)
РН558536	∅ 42,0	12	9,0 (0,026)

ПОДНОСЫ ИЗ КРАСНОГО ДЕРЕВА С ШЕРОХОВАТОЙ ПОВЕРХНОСТЬЮ

СВОЙСТВА

Материал	Буковая фанера
Поверхность	Шероховатая
Характеристики	Высокие
Выступы для укладки в стопы	Нет
Пригодность к машинной мойке	Пригодны к редкой мойке
Устойчивость к воздействию химических веществ	Высокая
Скорость сушки	Высокая
Ударопрочность	Высокая
Устойчивость к поломке	Высокая
Устойчивость к царапанию	Высокая
Устойчивость к образованию пятен	Высокая
Термостойкость	от -10° до +100°С‡

РЕКОМЕНДУЕМОЕ ПРИМЕНЕНИЕ

Не слишком интенсивная эксплуатация там, где важен стиль обслуживания, а частая мойка не требуется

- Обслуживание банкетов
- Рестораны, кафе
- Бары, клубы
- Развозка блюд по заказу
- Пивные



‡ Использование в тележке с подогревом не рекомендуется.

Пожалуйста, учитывайте, что эти подносы изготавливаются из настоящего дерева.



MW3858



MW3200



MW2129

КОД	ДИАМ./ РАЗМЕРЫ (СМ)	ШТ. В КАЖД. УПАКОВКЕ	УПАКОВКА, КГ (М³)
Прямоугольные подносы			
MW3245	32,0 x 45,0	12	7,7 (0,015)
MW3858	37,5 x 57,5	12	12,5 (0,021)
MW3646	36,0 x 46,0	12	8,8 (0,012)
Овальные подносы			
MW2129	21,0 x 29,0	12	1,8 (0,004)
Круглые подносы для пивных кружек			
MW3200	∅ 32,0	12	5,8 (0,020)
MW3600	∅ 36,0	12	7,1 (0,023)
MW4200	∅ 42,0	12	9,0 (0,026)

Цвета подносов:



Красное дерево (W02)

CORFU – МНОГОСЛОЙНЫЕ ПОДНОСЫ С ШЕРОХОВАТОЙ РЕЗИНОВОЙ ПОВЕРХНОСТЬЮ

СВОЙСТВА

Материал	Многослойный, с шероховатой резиновой поверхностью
Поверхность	Шероховатая
Характеристики	Очень высокие
Выступы для укладки в стопы	Нет
Пригодность к машинной мойке	Пригодны к нормальной мойке
Устойчивость к воздействию химических веществ	Очень высокая
Скорость сушки	Высокая
Ударопрочность	Высокая
Устойчивость к поломке	Высокая
Устойчивость к царапанию	Высокая
Устойчивость к образованию пятен	Высокая
Термостойкость	от -10° до +100°С†



Индивидуализация дизайна: см. стр. 13.

† Использование в тележке с подогревом не рекомендуется.

Примечание: все многослойные подносы необходимо сушить перед укладкой в стопы.

РЕКОМЕНДУЕМОЕ ПРИМЕНЕНИЕ

Не слишком интенсивная эксплуатация там, где важен стиль обслуживания, а частая мойка не требуется

- Походные кухни, кафетерии, предприятия самообслуживания
- Обслуживание банкетов
- Рестораны, кафе
- Бары, клубы
- Развозка блюд по заказу



КОД	ДИАМ./ РАЗМЕРЫ (СМ)	ШТ. В КАЖД. УПАКОВКЕ	УПАКОВКА, КГ (М³)
Прямоугольные подносы			
C02632	26,5 x 32,5	12	5,4 (0,007)
C03253	32,5 x 53,0	12	10,2 (0,014)
C03343	33,0 x 43,0	12	8,23 (0,01)
C03646	36,0 x 46,0	12	10,0 (0,013)
C03753	37,0 x 53,0	12	11,7 (0,02)
Круглые подносы			
C03200	∅ 32,0	12	4,3 (0,009)
C03800	∅ 38,0	12	6,3 (0,012)
C04300	∅ 43,0	12	8,6 (0,016)



Цвета подносов:



Черный на сером фоне (D01)



Коричневый (D02)

САРРІ – МНОГОСЛОЙНЫЕ ПОДНОСЫ С ГЛАДКОЙ ПОВЕРХНОСТЬЮ

СВОЙСТВА

Материал	Многослойный
Поверхность	Гладкая
Характеристики	Высокие
Выступы для укладки в стопы	Нет
Пригодность к машинной мойке	Пригодны нормально
Устойчивость к воздействию химических веществ	Очень высокая
Скорость сушки	Высокая
Ударопрочность	Высокая
Устойчивость к поломке	Высокая
Устойчивость к царапанию	Высокая
Устойчивость к образованию пятен	Очень высокая
Термостойкость	от -10° до +100°С±



Индивидуализация
дизайна: см. стр. 13.

≠ Использование в тележке с
подогревом не рекомендуется.

Примечание: все многослойные подносы
необходимо сушить перед укладкой в стопы.

РЕКОМЕНДУЕМОЕ ПРИМЕНЕНИЕ

Умеренно интенсивная эксплуатация в
условиях экономии средств

- Походные кухни, кафетерии,
предприятия самообслуживания
- Обслуживание в номерах гостиниц
- Рестораны, кафе
- Бары, клубы
- Развозка блюд по заказу
- Пивные



New!

КОД	НАРУЖНЫЕ РАЗМЕРЫ	ВНУТРЕННИЕ РАЗМЕРЫ	УПАКОВКА. КГ (М³)
прямоугольные с ручками			
СА4064Н	39,22 x 63,5 x 3 см	35,6 x 53,3 см	1,032 (0,02)

Шт. в упаковке: 12

Саррі – прямоугольные с ручками



СА4064Н Цвета подносов:



Крацованная сталь
(E85)*



Темно-коричневый
(E84)*



«Грецкий орех» (E76)

*Только для изделий СА4064Н.



КОД	ДИАМ./ РАЗМЕРЫ (СМ)	ШТ. В КАЖД. УПАКОВКЕ	УПАКОВКА, КГ (М³)
Овальные подносы			
СА1623	16,0 x 23,0	24	1,4 (0,004)
СА2026	20,0 x 26,5	24	2,7 (0,005)
СА2129	21,0 x 29,0	24	3,4 (0,006)

Саррі – Овальные подносы



САРРИ – МНОГОСЛОЙНЫЕ ПОДНОСЫ С ГЛАДКОЙ ПОВЕРХНОСТЬЮ

КОД	ДИАМ./ РАЗМЕРЫ (СМ)	ШТ. В КАЖД. УПАКОВКЕ	УПАКОВКА, КГ (М³)
Прямоугольные подносы			
СА2028	20,0 x 28,0	24	3,8 (0,005)
СА2632	26,5 x 32,5	24	7,0 (0,009)
СА2738	27,0 x 38,0	24	8,5 (0,011)
СА2836	28,0 x 36,0	24	8,5 (0,011)
СА3244	32,0 x 44,0	24	12,7 (0,016)
СА3253	32,5 x 53,0	24	15,0 (0,021)
СА3343	33,0 x 43,0	24	13,5 (0,019)
СА3446	34,0 x 46,0	24	15,9 (0,02)
СА3646	36,0 x 46,0	24	15,0 (0,022)
СА3748	37,0 x 48,0	24 </td <td>17,0 (0,023)</td>	17,0 (0,023)
СА3753	37,0 x 53,0	24	18,0 (0,026)
СА3952	39,0 x 52,0	24	18,5 (0,025)
СА4361	43,0 x 61,0	12	14,6 (0,019)

Сарри – Прямоугольные подносы



КОД	ДИАМ./ РАЗМЕРЫ (СМ)	ШТ. В КАЖД. УПАКОВКЕ	УПАКОВКА, КГ (М³)
Круглые подносы			
СА1300	∅ 13,0	24	1,5 (0,002)
СА3200	∅ 32,0	24	6,5 (0,013)
СА3800	∅ 38,0	24	9,4 (0,018)
СА4300	∅ 43,0	24	13,0 (0,022)

Сарри – Круглые подносы



Узор на подносе:

Спасибо! (E01).
Только для изделий СА1300.



КОД	ДИАМ./ РАЗМЕРЫ (СМ)	ШТ. В КАЖД. УПАКОВКЕ	УПАКОВКА, КГ (М³)
Трапециевидные подносы			
СА3247TR	32,0 x 47,0	24	11,7 (0,023)

Сарри – Трапециевидные подносы



Цвета подносов:

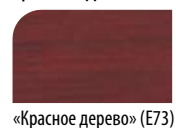

«Красное дерево» (E73)



«Береза» (E75)

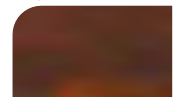

«Грецкий орех» (E76)



Тик (E77)



Белый (E78)



Черный (E79)



Бежевый (E80)



Gray (E81)



«Угльно-черный гранит» (E82)

МУКОНОС – МНОГОСЛОЙНЫЕ ПОДНОСЫ С ШЕРОХОВАТОЙ ПОВЕРХНОСТЬЮ

СВОЙСТВА

Материал	Многослойный материал с шероховатым покрытием
Поверхность	Шероховатая
Характеристики	Высокие
Выступы для укладки в стопы	Нет
Пригодность к машинной мойке	Пригодны к редкой мойке
Устойчивость к воздействию химических веществ	Высокая
Скорость сушки	Высокая
Ударопрочность	Высокая
Устойчивость к поломке	Высокая
Устойчивость к царапанию	Высокая
Устойчивость к образованию пятен	Высокая*
Термостойкость	от -10° до +100°С‡

РЕКОМЕНДУЕМОЕ ПРИМЕНЕНИЕ

Умеренно интенсивная эксплуатация в условиях экономии средств

- Обслуживание банкетов
- Рестораны, кафе
- Бары, клубы
- Развозка блюд по заказу



‡ Использование в тележке с подогревом не рекомендуется.

Примечание: все многослойные подносы необходимо сушить перед укладкой в стопы.

Индивидуализация дизайна: см. стр. 13.

*Подносы в стиле «Береза» (E75) отличаются ограниченной устойчивостью к образованию пятен. С вопросами о возможностях поставки подносов различных моделей обращайтесь к местному торговому представителю фирмы Cambro.



КОД	ДИАМ./ РАЗМЕРЫ (СМ)	ШТ. В КАЖД. УПАКОВКЕ	УПАКОВКА, КГ (М³)
Прямоугольные подносы			
МУ2632	26,5 x 32,5	24	8,0 (0,009)
МУ2738	27,0 x 38,0	24	8,5 (0,011)
МУ3244	32,0 x 44,0	24	13,9 (0,016)
МУ3253	32,5 x 53,0	24	15,3 (0,021)
МУ3343	33,0 x 43,0	24	13,5 (0,019)
МУ3446	34,0 x 46,0	24	16,5 (0,02)
МУ3646	36,0 x 46,0	24	15,3 (0,022)
МУ3753	37,0 x 53,0	24	18,3 (0,023)
МУ3952	39,0 x 52,0	24	18,7 (0,023)
МУ4361	43,0 x 61,0	12	14,6 (0,019)
Овальные подносы			
МУ2026	20,0 x 26,5	24	2,9 (0,005)
МУ2129	21,0 x 29,0	24	3,7 (0,006)
Круглые подносы			
МУ3200	∅ 32,0	24	6,8 (0,012)
МУ3800	∅ 38,0	24	9,6 (0,018)
МУ4300	∅ 43,0	24	13,0 (0,022)

Цвета подносов:



«Красное дерево» (E73)



*«Береза» (E75)



«Грецкий орех» (E76)



Тик (E77)



Черный (E79)



«Угольно-черный гранит» (E82)

MADEIRA – МНОГОСЛОЙНЫЕ ПОДНОСЫ С ТЕКСТУРОВАННОЙ ПОВЕРХНОСТЬЮ ПОД ДЕРЕВО

СВОЙСТВА

Материал	Многослойный материал
Поверхность	Текстурированные верхняя и нижняя поверхности
Характеристики	Высокие
Выступы для укладки в стопы	Нет
Пригодность к машинной мойке	Пригодны к нормальной мойке
Устойчивость к воздействию химических веществ	Очень высокая
Скорость сушки	Высокая
Ударопрочность	Высокая
Устойчивость к поломке	Высокая
Устойчивость к царапанию	Высокая
Устойчивость к образованию пятен	Очень высокая
Термостойкость	от -10° до +100°С‡



Индивидуализация
дизайна: см. стр. 13

‡ Использование в тележке с подогревом не рекомендуется.

Примечание: все многослойные подносы необходимо сушить перед укладкой в стопы.

РЕКОМЕНДУЕМОЕ ПРИМЕНЕНИЕ

Умеренно интенсивная эксплуатация в условиях экономии средств

- Походные кухни, кафетерии, предприятия самообслуживания
- Обслуживание в номерах гостиниц
- Рестораны, кафе
- Бары, клубы



Цвета подносов:



«Красное дерево» (E73)



«Береза» (E75)



«Грецкий орех» (E76)



Тик (E77)

КОД	ДИАМ./ РАЗМЕРЫ (СМ)	ШТ. В КАЖД. УПАКОВКЕ	УПАКОВКА, КГ (М³)
Прямоугольные подносы			
MA2435	24,0 x 35,0	24	6,9 (0,009)
MA3343	33,0 x 43,0	24	13,5 (0,019)
MA3646	36,0 x 46,0	24	15,0 (0,022)
MA4361	43,0 x 61,0	12	14,6 (0,019)
Прямоугольные подносы с ручками			
MA3142H	31,0 x 42,0	24	9,4 (0,019)
Трапециевидные подносы			
MA3652TR	36,0 x 52,0	24	14,4 (0,026)
Круглые подносы			
MA3200	∅ 32,0	24	6,5 (0,013)
MA3800	∅ 38,0	24	9,4 (0,018)
MA4300	∅ 43,0	24	13,0 (0,022)

ПОДНОСЫ ДЛЯ ПИЩЕВЫХ ПРЕДПРИЯТИЙ БЫСТРОГО ОБСЛУЖИВАНИЯ

СВОЙСТВА

Материал	Полипропилен
Поверхность	Текстурированная
Характеристики	Высокие
Выступы для укладки в стопы	Да
Пригодность к машинной мойке	Да, минимальная**
Устойчивость к воздействию химических веществ	Очень высокая
Скорость сушки	Высокая
Ударопрочность	Высокая
Устойчивость к поломке	Высокая
Устойчивость к царапанию	Высокая
Устойчивость к образованию пятен	Высокая
Термостойкость	от -10° до +80°С‡



Индивидуализация дизайна: см. стр. 13.

‡ Использование в тележке с подогревом не рекомендуется.

** Мыть 1 раз в день в течение 60 секунд при температуре не выше 80°С.

РЕКОМЕНДУЕМОЕ ПРИМЕНЕНИЕ

Умеренно интенсивная эксплуатация в условиях экономии средств

- Рестораны быстрого обслуживания
- Буфеты, закулочные



Глубокие

Глубокие подносы с захватами



1418FF

1216FF



1217FFH

Цвета подносов:



Пустынный бронзовый (104)

Светло-персиковый (106)

Жемчужно-серый (107)

Бледно-желтый (108)



Черный (110)



Шервудский зеленый (119)



Красный (163)



Оранжевый (166)



Коричневый (167)



Синий (168)



Темно-синий (186)



Розоватый (409)



Лазоревый (414)



Клюквенный (416)

КОД	ДИАМ./ РАЗМЕРЫ (СМ)	ШТ. В КАЖД. УПАКОВКЕ	УПАКОВКА, КГ (М³)
Глубокие прямоугольные подносы			
1014FF	26,5 x 34,5	24	5,90 (0,017)
1216FF	30 x 41	24	8,55 (0,029)
1418FF	36 x 46	12	6,12 (0,017)
Прямоугольные глубокие - подносы с захватами			
1217FFH*	30 x 41	24	9,96 (0,026)

* Цвета подносов 1217FFH: черный (110), шервудский зеленый (119), оранжевый (166), коричневый (167), клюквенный (416).

* Дизайн не индивидуализируется. Продукция возврату не подлежит.



Индивидуализация дизайна: см. стр. 13.

ПОДНОСЫ POLYTREAD®

СВОЙСТВА

Материал	Полипропилен с шероховатой резиновой поверхностью
Поверхность	Резиновая шероховатая
Характеристики	Высокие
Выступы для укладки в стопы	Да
Пригодность к машинной мойке	Пригодны к редкой мойке
Устойчивость к воздействию химических веществ	Высокая
Скорость сушки	Высокая
Ударопрочность	Высокая
Устойчивость к поломке	Высокая
Устойчивость к царапанию	Высокая
Устойчивость к образованию пятен	Высокая
Термостойкость	от -10° до +80° С‡



‡ Использование в тележке с подогревом не рекомендуется.

РЕКОМЕНДУЕМОЕ ПРИМЕНЕНИЕ

Умеренно интенсивная эксплуатация в условиях экономии средств

- Обслуживание в номерах гостиниц
- Рестораны, кафе
- Бары, клубы



Глубокие



Цвета подносов:



Черный (110)



Коричневый (167)

КОД	ДИАМ./ РАЗМЕРЫ (СМ)	ШТ. В КАЖД. УПАКОВКЕ	УПАКОВКА, КГ (М²)
Глубокие круглые подносы			
PT1100	∅ 28	12	3,3 (0,009)
PT1400	∅ 35,5	12	4,58 (0,014)
PT1600	∅ 40,5	12	6,49 (0,019)
Глубокие прямоугольные подносы			
PT1014	27 x 34,5	24	10 (0,02)
PT1216	30 x 41,5	24	11,8 (0,032)
PT1418	36 x 46	12	8,3 (0,022)

ПОДНОСЫ ИЗ ПОЛИКАРБОНАТА SAMWEAR®

СВОЙСТВА

Материал	Поликарбонат
Поверхность	Текстурованная
Характеристики	Очень высокие
Выступы для укладки в стопы	Да
Пригодность к машинной мойке	Пригодны к частой мойке
Устойчивость к воздействию химических веществ	Высокая
Скорость сушки	Очень высокая
Ударопрочность	Очень высокая
Устойчивость к поломке	Очень высокая
Устойчивость к царапанию	Очень высокая
Устойчивость к образованию пятен	Очень высокая
Термостойкость	от -40° до +99° С‡



‡ Использование в тележке с подогревом не рекомендуется.

РЕКОМЕНДУЕМОЕ ПРИМЕНЕНИЕ

Умеренно интенсивная эксплуатация в условиях экономии средств

- Школы
- Университеты
- Походные кухни, кафетерии, предприятия самообслуживания
- Военные кухни и столовые
- Рестораны быстрого обслуживания
- Буфеты, закусочные

Цвета: голубой (168), бежевый (133), белый (148).

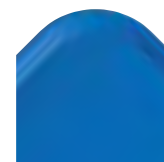

Глубокие

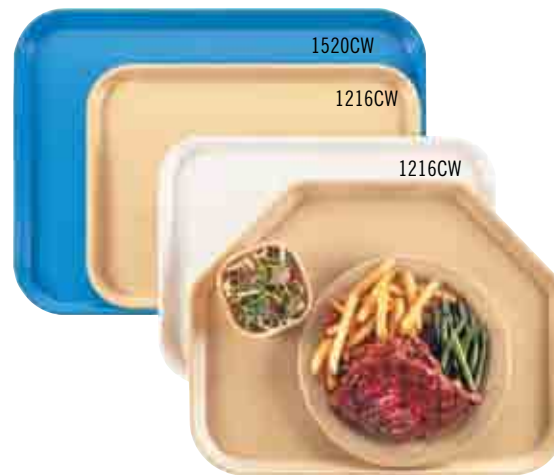

КОД	ДИАМ./ РАЗМЕРЫ (СМ)	ШТ. В КАЖД. УПАКОВКЕ	УПАКОВКА, КГ (М²)
Глубокие прямоугольные подносы			
1216CW	30,5 x 41,5	12	6,61 (0,016)
1418CW	35,5 x 46	12	7,90 (0,019)
1520CW	38 x 51	12	9,5 (0,024)
Глубокие трапециевидные подносы			
1418TRCW	35,5 x 46	12	7,3 (0,02)

ТЕПЛОИЗОЛИРОВАННЫЕ ПОДНОСЫ

TABLOTHERM

СВОЙСТВА

Материал	Полипропилен с теплоизоляцией из пеноматериала
Особые свойства	Теплоизолированный поднос
Характеристики	Очень высокие
Поддержание температуры	64°С в течение примерно 120 минут
Пригодность к машинной мойке	Да
Возможность укладки в столы	Да
Минимальная температура блюд перед расфасовкой по тарелкам	80°С до 90°С‡
Индивидуальные крышки тарелок	Да – крышки предотвращают разлив супов и соусов



‡ Использование в тележке с подогревом не рекомендуется.

РЕКОМЕНДУЕМОЕ ПРИМЕНЕНИЕ

Умеренно интенсивная эксплуатация

- Доставка блюд в больницах и домах престарелых
- Обслуживание в номерах гостиниц
- Развозка блюд по заказу
- Доставка блюд на дом

Новая система формованных подставок позволяет поддерживать температуру блюд при обслуживании на уровне 64,1°С в течение 2 часов. Фактические испытания с использованием горячей воды проходили изделия ITPD3753 и ITPD3253.

Модель ITPD3253: результаты испытаний

	Без подставки	С подставкой
1 мин.	85°С	85°С
20 мин.	72,8°С	80,9°С
40 мин.	68,3°С	77,4°С
60 мин.	64,8°С	74,2°С
80 мин.	61,8°С	71,1°С
100 мин.	59,1°С	68,1°С
120 мин.	56,6°С	65,4°С

Модель ITPD3753: результаты испытаний

	Без подставки	С подставкой
1 мин.	85°С	85°С
20 мин.	69,8°С	80,2°С
40 мин.	64,9°С	76,6°С
60 мин.	61,2°С	73,1°С
80 мин.	58,0°С	70,0°С
100 мин.	55,3°С	66,9°С
120 мин.	52,8°С	65,1°С



ITPD3253 - стандартные размеры Gastronorm



ITPD3753 - стандартные размеры Euronorm



Светло-серые полипропиленовые крышки с вплавленным резиновым уплотнением

Для того, чтобы обеспечивался оптимальный режим поддержания температуры, нагревайте блюдо до 80-90°С, после чего заполняйте его горячим пищевым продуктом, нагретым примерно до 85°С.

КОД	ОПИСАНИЕ	РАЗМЕРЫ Ш x Д x В (СМ)	УПАКОВКА КГ (М³)
Теплоизолированный поднос Tablotherm с фарфоровой посудой			
ITPD3753	Теплоизолированный поднос Euronorm с фарфоровой посудой формованной подставкой (см. описание ниже) Блюдо 122 400 050 с двумя отделениями (1 шт.), крышка 122 600 050 (1 шт.) и формованная подставка 165PW (1 шт.) Многоцелевая миска 122 500 050 (3 шт.) и крышка 122 700 050 (3 шт.)	37,0 x 53,0 x 10,5	5,4 (0,024)
ITPD3253	Теплоизолированный поднос Gastronorm с фарфоровой посудой и формованной подставкой (см. описание ниже) Блюдо 122 400 050 с двумя отделениями (1 шт.), крышка 122 600 050 (1 шт.) и формованная подставка 165PW (1 шт.) Многоцелевая миска 122 500 050 (2 шт.) и крышка 122 700 050 (2 шт.)	32,5 x 48,0 x 10,5	4,2 (0,019)
Теплоизолированный поднос Tablotherm без посуды			
IT3753	Теплоизолированный поднос Euronorm без фарфоровой посуды и герметичных крышек	37,0 x 53,0 x 10,5	3,1 (0,024)
IT3253	Теплоизолированный поднос Gastronorm без фарфоровой посуды и герметичных крышек	32,5 x 48,0 x 10,5	2,4 (0,019)
Фарфоровая посуда			
122 400 050	Блюдо с двумя отделениями. Нар. диам. 254 мм. Вместимость 750 мл. Белое.		
122 500 050	Пищевые крышки, светло-серые, полипропиленовые, с вплавленным резиновым уплотнением		
Для блюда с двумя отделениями			
122 600 050	Для многоцелевой миски		
122 700 050	Система формованной подставки		
Система формованной подставки			
165PW	Подставка из пластика листового формования, диам. 16,5 см		
Карточка для меню			
112 430 000	Желтая, 100 x 70 мм		

ITPD3753, IT3753 Цвет: зеленый двух оттенков.

ITPD3253, IT3253 Цвет: серый двух оттенков..

165PW ЦВЕТА: А42 165PW Шт. в каждой упаковке: 1

ШКОЛЬНЫЕ ПОДНОСЫ С ОТДЕЛЕНИЯМИ

СВОЙСТВА

Наименование	Подносы из поликарбоната	Подносы Budget	Подносы Penny-Saver
Код	10146CW	BCT1014	PS1014
Материал	Подносы из поликарбоната	ABS	Подносы из сополимера
Поверхность	Текстурированная	Текстурированная	Текстурированная
Характеристики	Очень высокие	Очень высокие	Очень высокие
Выступы для укладки в стопы	Да	Да	Да
Пригодность к машинной мойке	Пригодны к частой мойке	Пригодны к частой мойке	Пригодны к редкой мойке
К воздействию химических веществ	Высокая	Очень высокая	Очень высокая
Скорость сушки	Очень высокая	Очень высокая	Очень высокая
Ударопрочность	Очень высокая	Высокая	Высокая
Устойчивость к поломке	Очень высокая	Высокая	Очень высокая
Устойчивость к царапанию	Очень высокая	Очень высокая	Очень высокая
Устойчивость к образованию пятен	Очень высокая	Очень высокая	Очень высокая
Термостойкость	от -40° до +99°С‡	от -10° до +82°С‡	от -10° до +80°С‡

‡ Использование в тележке с подогревом не рекомендуется.

РЕКОМЕНДУЕМОЕ ПРИМЕНЕНИЕ

Умеренно интенсивная эксплуатация в условиях экономии средств

- Школы
- Университеты
- Военные кухни и столовые



Только из поликарбоната

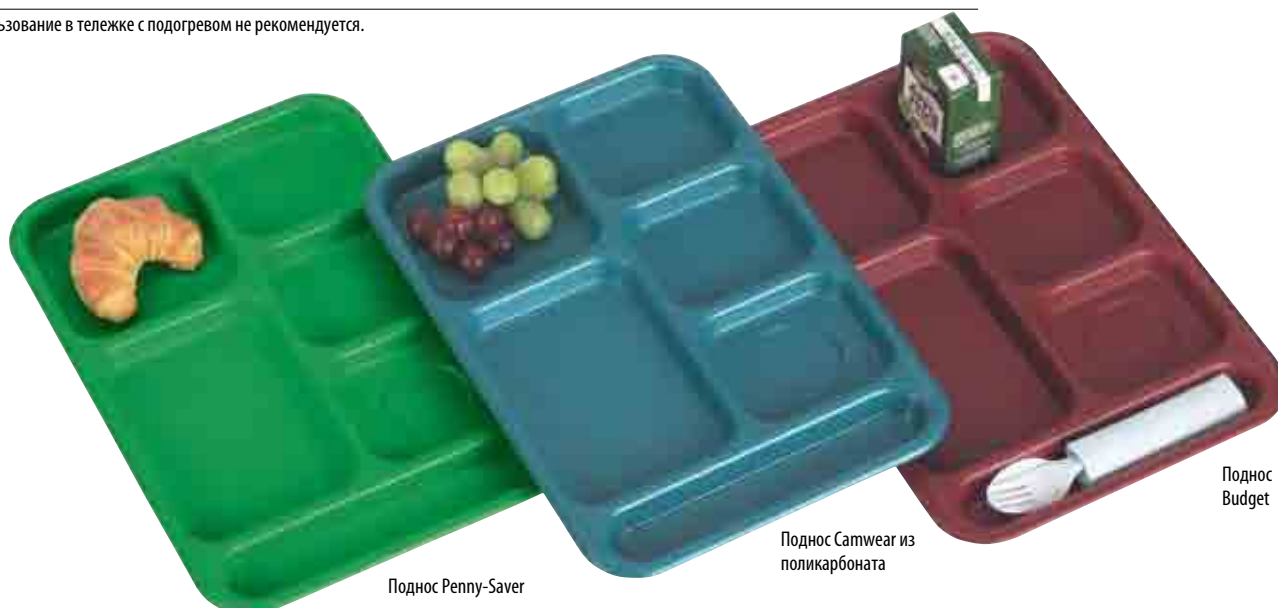

Поднос Penny-Saver

Поднос Samwear из поликарбоната

Поднос Budget

Цвета подносов Budget



«Шервудский зеленый» (119)



Желтый (145)



Бронзовый (161)



Красный (163)



Темно-синий (186)



Лазоревый (414)



Клюквенный (416)

Цвета подносов Penny-Saver



Травяной зеленый (437)



Желтый (145)



Бронзовый (161)



Темно-синий (186)



Лазоревый (414)



Клюквенный (416)

Цвета подносов Samwear из поликарбоната



«Шервудский зеленый» (119)



Бежевый (133)



Желтый (145)



Темно-синий (186)



Клюквенный (416)

КОД	ДИАМ./ РАЗМЕРЫ (СМ)	ШТ. В КАЖД. УПАКОВКЕ	УПАКОВКА, КГ (М³)
Подносы Samwear из поликарбоната			
10146CW	25,4 x 36,5	24	9,76 (0,030)
Подносы Budget – ABS			
BCT1014	25,4 x 36,5	24	8,22 (0,028)
Подносы Penny-Saver сополимера			
PS1014	25,4 x 36,5	24	6,23 (0,023)



ПОДНОСЫ С ОТДЕЛЕНИЯМИ

СВОЙСТВА

Материал	Поликарбонат	Подносы из сополимера
Поверхность	Текстурированная	Текстурированная
Характеристики	Очень высокие	Очень высокие
Выступы для укладки в стопы	Да	Да
Пригодность к машинной мойке	Пригодны к частой мойке	Пригодны к редкой мойке
Устойчивость к воздействию химических веществ	Высокая	Очень высокая
Скорость сушки	Очень высокая	Очень высокая
Ударопрочность	Очень высокая	Высокая
Устойчивость к поломке	Очень высокая	Очень высокая
Устойчивость к царапанию	Очень высокая	Очень высокая
Устойчивость к образованию пятен	Очень высокая	Очень высокая
Термостойкость	от -40° до +99° С†	от -10° до +80° С†



Только из поликарбоната

† Использование в тележке с подогревом не рекомендуется.



Поднос 1596CW защищен патентом США 355,333.

915CW: изделия 100CW, SRB13CW и 50CW входят в круглое отделение подноса. Изделия 10CW и 150CW входят в прямоугольное отделение подноса. См. разделы «Обеденная посуда» и «Чаша Swirl Bowl».

Подносы из сополимеров не зарегистрированы Национальным санитарным фондом США (NSF).

Отсутствие поломки подносов из поликарбоната с отделениями гарантируется на два года.



915CW & 915CP
4 прямоугольных отделения для блюд
1 круглое отделение для блюд
1 отделение для столовых приборов

915CW



1596W

1596CW



1596CW & 1596CP

5 прямоугольных отделений для блюд
1 отделение для столовых приборов



915CW & 915CP

РЕКОМЕНДУЕМОЕ ПРИМЕНЕНИЕ

Частая, интенсивная эксплуатация

- Школы
- Университеты
- Военные кухни и столовые

Подносы из поликарбоната Camwear®



Шервудский зеленый (119)



Красный (404)



Бежевый (133)



Лазоревый (414)



Синий (168)



Клюквенный (416)



Темно-синий (186)



Черный (110)



Прозрачный лиловый (430)



Прозрачный синий (431)

Подносы из сополимера



Травяной зеленый (437)



Темно-синий (186)



Желтый (145)



Клюквенный (416)

КОД	ДИАМ./РАЗМЕРЫ (СМ)	ШТ. В КАЖД. УПАКОВКЕ	УПАКОВКА, КГ (М³)
Подносы из поликарбоната Camwear			
1596CW	22,9 x 38	24	9,1 (0,0167)
915CW	22,2 x 38	24	7,87 (0,027)
Подносы из сополимера			
1596CP	22,9 x 38	24	9,1 (0,0167)
915CP	22,2 x 38	24	5,75 (0,026)

ПОДНОСЫ ДЛЯ ОБСЛУЖИВАНИЯ С ОТДЕЛЕНИЯМИ И ТРАПЕЦИЕВИДНЫЕ ПОДНОСЫ С ОТДЕЛЕНИЯМИ

Подносы для обслуживания с отделениями

- Для столовых исправительных учреждений строгого режима.
- Конфигурация отделений соответствует любым стандартным меню.

Подносы Samwear из поликарбоната

С 6 отделениями

Цвета: темно-голубой (186), клюквенный (416), желтый (145), «Шервудский зеленый» (119), бежевый (133).

С 5 отделениями

Цвета: бежевый (133).

Сополимер Цвета: лазоревый (414), коричневый (167), бронзовый (161).

Индивидуализация дизайна не производится.

Подносы из сополимеров не зарегистрированы Национальным санитарным фондом США (NSF).



Трапецевидные подносы с отделениями

- Поднос для самообслуживания в столовых исправительных учреждений.
- Семь глубоких отделений, позволяющих раздавать достаточно большие отмеренные порции.
- Обеспечивается возможность одновременной раздачи супов и салатов.

Samwear

Цвета: бежевый (133)

Подносы из сополимера

Цвета: бронзовый (161), коричневый (167).

Трапецевидные подносы с отделениями защищены патентами США D 508,634.

Подносы из сополимеров не зарегистрированы Национальным санитарным фондом США (NSF).



Поднос 14105CW зарегистрирован Национальным санитарным фондом США.



14187TRCW

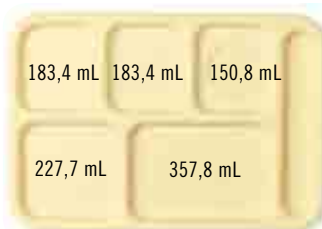

10146CW



10145CW



14105CW

Выпускается также в варианте 14105CP



КОД	ОПИСАНИЕ	РАЗМЕРЫ Д Х Ш Х Г	УПАКОВКА, КГ (М³)
Подносы из поликарбоната Samwear			
10146CW	Поднос с отделениями	25,4 x 36,8 x 2,4	9,76 (0,030)
14105CW	Поднос с отделениями	27,2 x 35,2 x 2,9	9,5 (0,019)
10145CW	Поднос с отделениями	25,4 x 36,8 x 2,4	9 (0,029)
Подносы из сополимера			
14105CP	Поднос с отделениями	27,2 x 35,2 x 2,9	6,81 (0,019)

Шт. в каждой упаковке: 24

КОД	ОПИСАНИЕ	РАЗМЕРЫ Д Х Ш Х Г	УПАКОВКА, КГ (М³)
Подносы из поликарбоната Samwear			
14187TRCW	Трапецевидный поднос с отделениями	45,6 x 35,4 x 4,0	10,16 (0,038)
Подносы из сополимера			
14187TRCP	Трапецевидный поднос с отделениями	45,2 x 35,1 x 3,8	7,73 (0,038)

Шт. в каждой упаковке: 12 Подана заявка на патент

ПОДНОСЫ ДЛЯ ДОСТАВКИ ПИТАНИЯ И ПОДНОС SEPARATOR™

Подносы для доставки питания

- Три глубоких отделения для больших порций.
- Защелкивающаяся крышка плотно закрывается.
- Текстурированная поверхность сводит к минимуму образование царапин.

Подносы из поликарбоната Camwear
Цвета: бежевый (133), лазоревый (414).
Цвет крышки: прозрачный (135).

Подносы из сополимера
Цвета: лазоревый (414), коричневый (167), бронзовый (161).
Цвет крышки: белый (148).

Индивидуализация дизайна не производится.

Сополимер не зарегистрирован Национальным санитарным фондом США.

Использование в тележке с подогревом не рекомендуется.



Поднос с отделениями Separator

- Поднос с шестью отделениями, специально предназначенный для развозки блюд по камерам.
- Горячие и холодные блюда размещаются на одном подносе.
- Крышка подноса изолирует отделения, что способствует поддержанию температуры блюд и предотвращению разлива жидкостей.
- Выступы на верхней стороне крышки, вставляющиеся в пазы на днище подноса, обеспечивают дополнительную устойчивость стопы подносов.

Camwear Polycarbonate
Цвета: бежевый (133).
Цвет крышки: прозрачный (135).

Подносы из сополимера
Цвета: лазоревый (414), коричневый (167), бронзовый (161).
Цвет крышки: полупрозрачный (190).

Индивидуализация дизайна не производится.

Сополимер не зарегистрирован Национальным санитарным фондом США.

Использование в тележке с подогревом не рекомендуется.

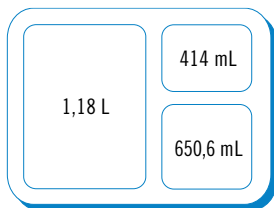

9113CW/9113CP

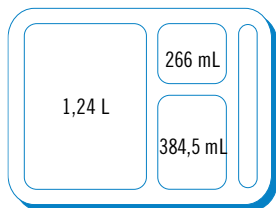

9114CW/9114CP



10146DCW/10146DCP



КОД	ОПИСАНИЕ	РАЗМЕРЫ Д X Ш X Г	УПАКОВКА, КГ (М³)
Подносы Camwear из поликарбоната			
9113CW	3 отделения	23 x 28 x 6,5	10,5 (0,05)
9114CW	4 отделения	23 x 28 x 6,5	11,8 (0,05)
911CWC	Крышка для обоих подносов		5,78 (0,019)
Сополимер			
9113CP	3 отделения	23 x 28 x 6,5	7,63 (0,044)
9114CP	4 отделения	23 x 28 x 6,4	9,1 (0,05)
911CPC	Крышка для обоих подносов		4,26 (0,019)

Шт. в каждой упаковке: 24

КОД	ОПИСАНИЕ	РАЗМЕРЫ Д X Ш X Г	УПАКОВКА, КГ (М³)
Подносы Camwear из поликарбоната			
10146DCW	6 отделения	25,4 x 36 x 2,9	11,1 (0,03)
10146DCWC	Крышка подходит к подносу 10146DCW		9,9 (0,03)
Сополимер			
10146DCP	6 отделения	25,4 x 36 x 2,9	8,46 (0,044)
10146DCPC	Крышка подходит к подносу 10146DCP		6,7 (0,03)

Шт. в каждой упаковке: 24

СИСТЕМА ДОСТАВКИ ПИТАНИЯ «ПОДНОС НА ПОДНОСЕ»

Комплект многократного использования на 1 человека, для одновременной развозки горячих и холодных блюд по палатам или камерам.

Базовый поднос

- Одно сочетание подносов многоразового пользования позволяет доставлять и подавать заранее приготовленные порции горячих и холодных блюд.
- Комплект с дополнительным вставным подносом пригоден для самообслуживания и для развозки блюд по камерам.
- В базовом подносе 5 отделений (одно для вставного подноса).

Подносы из поликарбоната Samwear
Цвет: бежевый (133).

Подносы из сополимера
Цвета: лазоревый (414), коричневый (167), бронзовый (161).

Индивидуализация дизайна не производится.

Поднос 1411CW зарегистрирован Национальным санитарным фондом США.

Сополимер не зарегистрирован Национальным санитарным фондом США.

Использование в тележке с подогревом не рекомендуется.

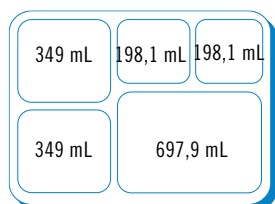

1411CW/1411CP



1411CW



Базовый поднос 1411CW со вставным подносом 853FH.

КОД	ОПИСАНИЕ	РАЗМЕРЫ Д Х Ш Х Г	УПАКОВКА, КГ (М³)
Подносы из поликарбоната Samwear			
1411CW	Поднос с отделениями	36,5 x 26,8 x 3,3	11,6 (0,035)
Подносы из сополимера			
1411CP	Поднос с отделениями	36,5 x 26,8 x 3,3	8,6 (0,035)

Шт. в каждой упаковке: 24

Вставной поднос

- Предназначен специально для поддержания температуры горячего или холодного блюда, так как может быть закрыт теплоизолирующей герметизирующей пленкой или защелкивающейся крышкой
- Восемь подносов компактно размещаются на стандартном плоском поддоне или на проволочной стойке 45,5 x 65,5 см.

Подносы из поликарбоната Samwear
Цвет: бежевый (133).

Цвет крышки: бежевый (133).

Подносы из сополимера
Цвета: лазоревый (414), коричневый (167), бронзовый (161)

Цвет крышки: полупрозрачный (190).

Жаропрочный пластик

Цвет подноса и крышки: янтарный (150).

Индивидуализация дизайна не производится.

Подносы 853FCW, 853FCWC, 853FH и 853FHC зарегистрированы Национальным санитарным фондом США.

Сополимер не зарегистрирован Национальным санитарным фондом США.

Использование в тележке с подогревом не рекомендуется.



853FCW/853FCP/853FH



КОД	ОПИСАНИЕ	РАЗМЕРЫ Д Х Ш Х Г	УПАКОВКА, КГ (М³)
Подносы из поликарбоната Samwear			
853FCW	Поднос с отделениями	22,1 x 16 x 4,8	5,20 (0,021)
853FCWC	Крышка для 853FCW		2,83 (0,008)
Подносы из сополимера			
853FCP	Поднос с отделениями	22,1 x 16 x 4,8	3,90 (0,022)
853FCPC	Крышка для 853FCP		2,00 (0,008)
Подносы из жаростойкого пластика			
853FH	Поднос с отделениями	22,1 x 16 x 4,8	7,5 (0,0216)
853FHC	Крышка для 853FH		3,7 (0,0128)

Шт. в каждой упаковке: 24

ТОРГОВЫЕ ПОДНОСЫ

СВОЙСТВА

Материал	Многослойный стеклопластик + полиэфирная смола
Поверхность	Гладкая
Характеристики	Очень высокие
Выступы для укладки в стопы	Да
Пригодность к машинной мойке	Пригодны к частой мойке
Устойчивость к воздействию химических веществ	Высокая
Скорость сушки	Очень высокая
Ударопрочность	Очень высокая
Устойчивость к поломке	Высокая
Устойчивость к царапанию	Высокая
Устойчивость к образованию пятен	Очень высокая
Термостойкость	от -10° до +100°С‡

‡ Использование в тележке с подогревом не рекомендуется.

РЕКОМЕНДУЕМОЕ ПРИМЕНЕНИЕ

Умеренно интенсивная эксплуатация в условиях экономии средств

– Гастрономические витрины

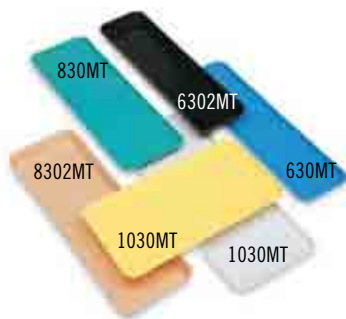

Цвета: оранжево-розовый (149), желтый (145), голубой (142), зеленый (140), белый (148), черный (110).

Цвета, одобренные Национальным санитарным фондом США для пищевых изделий: белый (148), голубой (142), зеленый (140) и черный (110).

* Заказное изделие, нет на складе — возврату не подлежит.



КОД	ДИАМ./ РАЗМЕРЫ (СМ)	ШТ. В КАЖД. УПАКОВКЕ	УПАКОВКА, КГ (М³)
Торговые подносы			
630MT*	16,4 x 76,2 x 1,9	12	6,60 (0,016)
826MT*	21,6 x 64,1 x 1,9	12	7,48 (0,015)
830MT*	21,4 x 76,2 x 1,9	12	9,5 (0,02)
918MT*	22 x 45,7 x 2,1	12	4,63 (0,011)
926MT*	22,5 x 64,9 x 2,5	12	8,21 (0,022)
1015MT*	25,7 x 38,1 x 1,9	24	11 (0,024)
1030MT*	26,5 x 76,2 x 1,9	12	11,4 (0,027)
1218MT*	29,2 x 45,1 x 2,5	12	7 (0,018)
1224MT*	31,6 x 61 x 1,9	12	9,70 (0,023)
1227MT*	31,6 x 68,6 x 1,9	12	10,85 (0,025)
1230MT*	31,6 x 76,2 x 1,9	12	11,40 (0,027)
1318MT*	32,1 x 45,1 x 2,7	12	7,96 (0,022)
1826MT*	45,2 x 65,2 x 2,7	6	7,06 (0,025)
2025MT*	52,7 x 64,9 x 2,1	6	9,5 (0,023)
Торговые лотки			
6302MT*	16,7 x 76,2 x 5,1	12	9 (0,02)
8262MT*	21,5 x 64,1 x 5,1	12	9,5 (0,026)
8302MT*	21,4 x 76,2 x 5,1	12	10,75 (0,026)
92615MT*	22,5 x 64,8 x 3,8	12	8,91 (0,021)
10302MT*	26,5 x 76,2 x 5,1	12	13 (0,032)

ПОДНОС СЕРИИ V

СВОЙСТВА

Материал	SMC: усиленный стекловолокном полиэфир с высокими характеристиками
Поверхность	Гладкая
Характеристики	Очень высокие
Выступы для укладки в стопы	Да
Пригодность к машинной мойке	Пригодны к частой мойке
Устойчивость к воздействию химических веществ	Очень высокая
Скорость сушки	Очень высокая
Ударопрочность	Очень высокая
Устойчивость к поломке	Очень высокая
Устойчивость к царапанию	Очень высокая
Устойчивость к образованию пятен	Очень высокая
Термостойкость	от -40° до +130°С

РЕКОМЕНДУЕМОЕ ПРИМЕНЕНИЕ

Умеренно интенсивная эксплуатация в условиях экономии средств

- Больницы
- Школы
- Университеты
- Походные кухни, кафетерии, предприятия самообслуживания
- Военные кухни и столовые

Цвет: «Древняя парча» (101).



1000VT



КОД	ДИАМ./ РАЗМЕРЫ (СМ)	ШТ. В КАЖД. УПАКОВКЕ	УПАКОВКА, КГ (М³)
1000VT	25,4	12	3,47 (0,007)

ОБСЛУЖИВАНИЕ ЗА СТОЛОМ

Индивидуализация дизайна

Кувшины из поликарбоната
Camwear®

Обеденная посуда из
поликарбоната Camwear®

Система доставки блюд

Крышки Camcover® из
поликарбоната Camwear

Стаканы и бокалы Aliso® для
баров

Стаканы

Бокалы

CamLid®

Графины Camliter® для напитков

Вазы для цветов

Чашы Swirl Bowl®

Термосы

Ведерки для охлаждения

Ведерки для охлаждения вина

Бак для напитков

Полиэтиленовое ведро с ручкой



ИНДИВИДУАЛИЗАЦИЯ

Украшайте бокалы, стаканы, кувшины и другую посуду логотипом или эмблемой вашего предприятия. Рекламируйте напитки с помощью индивидуально оформленных стеклоизделий.

Предлагается также индивидуальное оформление изделий для хранения пищевых продуктов, позволяющее обозначать категории блюд и вставлять ярлыки с рецептами или инструкциями на различных языках, что способствует правильной организации инвентаря и повышению качества приготовления продукции.

 Этим символом обозначаются компоненты, предлагаемые в индивидуальном оформлении.

ТИСНЕНИЕ НА ИЗДЕЛИЯХ ДЛЯ ОБСЛУЖИВАНИЯ ЗА СТОЛОМ

Минимальное количество: 6 упаковок

Срок предоставления образца:

Продукция отправляется через 7–10 рабочих дней после получения утвержденного образца графического дизайна

Площадь оттиска: От 6 мм до 10 см, в зависимости от площади поверхности изделия, на которую наносится оттиск

ПЛАТА ЗА ИНДИВИДУАЛЬНЫЙ ДИЗАЙН (КРАТЧАЙШИЙ СРОК ДОСТАВКИ)

Плата за образец: ** (Взимается при поставке образца и вычитается из стоимости первой поставляемой партии продукции)

Плата за изготовление формы: ** (Взимается один раз, при поставке образца)

Плата за подготовку: ** (Взимается каждый раз, когда поставляется заказанная партия продукции)

Плата за оттиск (с каждой стороны): **

ИНСТРУКЦИИ ПО ОФОРМЛЕНИЮ ЗАКАЗА НА ПОСТАВКУ ОБРАЗЦА

1. Для того, чтобы заполнить и послать запрос о предоставлении образца, обратитесь к местному представителю фирмы Cambro.
2. Предоставляйте готовый к воспроизведению графический дизайн (только в цифровом формате). Заполненный запрос о предоставлении образца должен быть получен фирмой Cambro ПЕРЕЖДЕ, чем вы предоставите графический дизайн. Если дизайн не завершен, предлагаются услуги художника-оформителя (50 долларов в час).
3. Отправьте графический дизайн по электронной почте местному представителю фирмы Cambro или непосредственно в фирму Cambro по адресу personalizationcel@Cambro.com. В заголовке электронного сообщения, содержащего графический дизайн, должно быть указано наименование логотипа; в сообщении должны содержаться адресные данные отправителя.

Характеристики файла: Масштаб воспроизведения 100%, разрешение 300 точек на дюйм.

Тип файла: Adobe® Illustrator® или Photoshop®, или QuarkXpress®.

Формат файла: JPEG, TIFF или EPS. Отправьте содержащий графический дизайн файл, записанный на компакт-диск, по адресу:
CEL - Attn: C.E.L. Customer Service. c/o DHL Solutions, Tradeboulevard 3, 4761 RL Moerdijk, Holland.

4. С вопросами, относящимися к графическому дизайну, обращайтесь по тел. 714-230-4491.
5. Для того, чтобы началось производство индивидуализированной продукции, отдел обслуживания заказчиков фирмы Cambro должен получить по факсу подписанное заказчиком подтверждение заказа. Бланк подтверждения заказа прилагается к каждому образцу.

** Цены можно узнать у торгового представителя фирмы Cambro.



ВЫБИРАЙТЕ ЛЮБОЙ ИЗ СТАНДАРТНЫХ ЦВЕТОВ ОТТИСКОВ

     
красный желтый голубой синий зеленый оранжевый

     
фиолетовый черный белый серый золотистый серебристый

Фактическая расцветка может слегка отличаться от образцов цветов, напечатанных в каталоге.

ОБЕДЕННАЯ ПОСУДА ИЗ ПОЛИКАРБОНАТА SAMWEAR®

- Практически неразрушимый поликарбонат Samwear препятствует образованию пятен, запахов и царапин.
- Текстурированная поверхность тарелок для салатов и блюд продлевает срок их службы.
- Находят идеальное применение в школах, кафетериях, центрах для дневного ухода за детьми или пациентами и медицинских учреждениях.



Гарантия отсутствия поломок сроком на 5 лет.

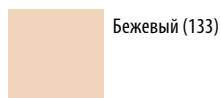

Бежевый (133)

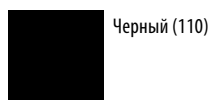

Черный (110)

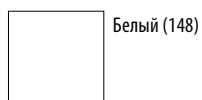

Белый (148)



Синеvато-серый (401)

Овальные блюда и тарелки с отделениями



КОД	90SPCW	120CWP	93CW	НК93BCW*
ДИАМЕТР	22,9 x (выс.) 4 см	30,5 x 22,9 см	22,9 см	24,1 см
ОПИСАНИЕ	Глубокая, суповая миска	Овальная, узкий ободок	Узкий ободок	Узкий ободок
ШТ. В УПАКОВКЕ	48	24	48	12
УПАКОВКА, КГ (М³)	7,4 (0,0187)	3,63 (0,010)	7,9 (0,0210)	4,5 (0,023)

* Тарелки НК93BCW выпускаются только в бежевого (133) цвета.

Тарелки



КОД	10CWNR	9CWNR	825CWNR	725CWNR	65CWNR	55CWNR
ДИАМЕТР	25,4 см	22,9 см	20,3 см	18,4 см	16,5 см	14 см
ОПИСАНИЕ	Узкий ободок	Узкий ободок	Узкий ободок	Узкий ободок	Узкий ободок	Узкий ободок
ШТ. В УПАКОВКЕ	48	48	48	48	48	48
УПАКОВКА, КГ (М³)	10,4 (0,0219)	7,20 (0,017)	6,81 (0,014)	5,09 (0,011)	4,48 (0,010)	3,18 (0,007)

Миски, салатницы

Имеются в продаже крышки



КОД	10CW	10CWL	35CW	45CW	50CW	60CW	100CW	150CW
ПРИБЛ. ЕМКОСТЬ	278 мл	—	252 мл	150 мл	452 мл	322 мл	370 мл	494 мл
ОПИСАНИЕ	Салатница	Крышка для салатницы 10CW	Бульонная миска	Бульонная	Чаша для фруктов	Чаша для грейпфрута	Чаша	Чаша
ШТ. В УПАКОВКЕ	48	48	48	48	48	48	48	48
УПАКОВКА, КГ (М³)	2,85 (0,013)	1,21 (0,004)	2,40 (0,007)	2,7 (0,0093)	5,10 (0,017)	5,2 (0,0158)	3,4 (0,0170)	5 (0,0159)
ФОРМА	Квадратная	Квадратная	Круглая	Круглая	Круглая	Круглая	Круглая	Верх круглый низ квадратный
НАРУЖНЫЙ ДИАМЕТР	10,2 x 10,2 см	—	9,8 см	11,7 см	13,3 см	15,2 см	12,5 см	Верх: 13,3 см Низ: 6,4 x 6,4 см
ВЫСОТА	4,8 см	—	5,4 см	3,3 см	5,4 см	4 см	4,3 см	5,7 см

Кружки, чашки



КОД	75CW	96CW
ПРИБЛ. ЕМКОСТЬ	239 мл	288 мл
ОПИСАНИЕ	Блюдца	Чашки
ШТ. В УПАКОВКЕ	48	48
УПАКОВКА, КГ (М³)	3,9 (0,0188)	4,71 (0,027)
МАКС. ДИАМ./ВЫСОТА	10,3* см / 8 см	10,6* см / 9,5 см
ПОЛНОРАЗМЕРНАЯ СТОЙКА SAMRACK®	16C414	16C414

* Максимальный диаметр указывается с учетом размеров ручек.

Нагревательная подставка Samwear



ОПИСАНИЕ	ОСНОВАНИЕ С 3 ОТДЕЛЕНИЯМИ И КРЫШКА	НАГРЕВАТЕЛЬНАЯ ПОДСТАВКА И КРЫШКА ТАРЕЛКИ ДИАМ. 22,9 СМ
ШТ. В УПАКОВКЕ	6	6
УПАКОВКА, КГ (М³)	4,2 (0,023)	4,79 (0,022)

Предлагаются изделия НК93CW бежевого (133) цвета.

Предлагаются изделия НК39 оттенка «Древняя парча» (148).

По спец. заказу поставляется контейнер Samcarrier® для изделий НК93CW. Дополнительную информацию можно получить в отделе обслуживания заказчиков фирмы SamBo по телефону.

КРЫШКИ SAMCOVER® СЕРИИ VERSA

Подавайте горячие блюда горячими, пользуясь крышками Samcover элегантными и эффективными серии Versa, заменяющими традиционные металлические.

- Выдерживают нагрев до 149°С
- Крышки остаются прохладными на ощупь, что упрощает обращение
- Легче металлических крышек и не производят шума
- Элегантный внешний вид, не требуют полировки
- Непористые материалы не впитывают запахи и не покрываются пятнами
- Сохраняет тепло дольше, чем металлические крышки.
- Пригодны к использованию в микроволновых печах

Для того, чтобы определить размер крышек Samcover серии Versa, подходящий к вашим тарелкам, см. справочник на нашем сайте, посвященный крышкам Samcover фирмы Cambro. Или пришлите образец ваших тарелок в отдел обслуживания заказчиков фирмы Cambro, чтобы вам подобрали крышки подходящего размера.

Цвета: слоновая кость (197), гранитный серый (191), «Древняя парча» (101).



КОД	ВНУТРЕННИЙ ДИАМЕТР	ВЫСОТА	УПАКОВКА, КГ (М²)
Квадратные крышки			
1111SQVS	20,26 см	7,30 см	6,46 (0.020)
1212SQVS	30,80 см	7,0 см	7,03 (0.024)
99SMVS	23,2 см	6,67 см	4,54 (0.014)
1111SMVS	20,26 см	7,0 см	6,35 (0.021)
85SFVS	20,91 см	7,0 см	4,87 (0.012)
978SFVS	25,4 см	7,0 см	6,01 (0.017)
Круглые крышки			
68VS	16,5 см	5,6 см	2,0 (0,014)
86VS	21,0 см	6,7 см	3,2 (0,013)
91VS	23,2 см	6,8 см	4,35 (0,015)
913VS	24,9 см	6,8 см	3,9 (0,015)
95VS	23,7 см	6,8 см	4,36 (0,015)
99VS	24,3 см	6,7 см	5,28 (0,015)
911VS	24,6 см	7,0 см	4,81 (0,018)
100VS	25,4 см	6,8 см	4,2 (0,015)
103VS	25,9 см	6,8 см	5,57 (0,016)
105VS	26,2 см	6,8 см	4,2 (0,020)
106VS	26,4 см	7,2 см	5,9 (0,020)
107VS	26,5 см	6,8 см	4,6 (0,020)
1010VS	27,0 см	6,8 см	6,14 (0,017)
1012VS	27,3 см	6,8 см	5,19 (0,017)
1013CRVS	27,5 см	8,0 см	5,59 (0,019)
1014VS	27,6 см	6,8 см	4,8 (0,020)
116VS	28,9 см	8,1 см	6,57 (0,019)
120VS	30,5 см	7,3 см	6,9 (0,021)
124VS	31,1 см	7,3 см	7,2 (0,024)

ШТ. В УПАКОВКЕ: 12

Квадратные крышки для тарелок

- Квадратные крышки подходят к популярным тарелкам.
- Надежная укладка в стопы (основание тарелки закрепляется на верхней стороне крышки) делает разноску блюд более безопасной.
- Элегантный внешний вид; меньше шума во время обслуживания.



1111SQVS, подходит к тарелке Syracuse Quadra 27,9 см



1212SQVS, подходит к тарелке Syracuse Quadra 30,5 см

85SFVS, подходит к тарелке Oneida Sant' Andrea Fusion 21,6 см

978SFVS, подходит к тарелке Oneida Sant' Andrea Fusion 25 см



99SMVS, подходит к тарелке Steelite Metro 22,9 см

1111SMVS, подходит к тарелке Steelite Metro 27,9 см



Безопасны в микроволновой печи!



Находят идеальное применение в тележках с подогревом

КРЫШКИ SAMCOVER® ИЗ ПОЛИКАРБОНАТА И ПОЛИЭТИЛЕНА SAMWEAR®

Крышки Samcover из поликарбоната Samwear

- Блюда остаются горячими и аппетитными без повторного подогрева
- Находят идеальное применение в тележках с подогревом
- Безопасны при нагреве до 99°С
- Практически неразрушимый поликарбонат не покрывается вмятинами или царапинами
- Легкие подносы для бесшумного обслуживания
- Позволяют сокращать затраты труда: полировка не требуется

Цвета: прозрачный (152), янтарный (153), бежевый (133), серебристый (486).

Руководство по выбору крышек Samcover на нашем сайте по адресу www.sambro.com поможет вам выбрать крышки для тарелок правильного размера. Кроме того, вы можете выслать образцы ваших тарелок в отдел обслуживания заказчиков фирмы Sambro для того, чтобы вам подобрали крышки правильного размера.

Возможно оформление по индивидуальному заказу.



Крышки Samcovers из полиэтилена

- Экономичные крышки, сохраняющие тепло лучше металлических
- Изготавливаются из ударопрочного полиэтилена
- Надежно служат многие годы, не покрываясь царапинами или вмятинами
- Бесшумные, легкие, простые в обращении
- Предварительный подогрев не требуется

Цвета: бронзовый (126), светло-серый (127).

Индивидуализация не производится.



КОД	ВНУТРЕННИЙ ДИАМЕТР	ВЫСОТА	ШТ. В УПАКОВКЕ	УПАКОВКА, КГ (М³)
806CW	21,4 см	6,8 см	12	2,6 (0,017)
900CW	23,2 см	7,0 см	12	2,9 (0,017)
901CW	23,7 см	7,2 см	12	3 (0,018)
905CW	24,1 см	7,2 см	12	3,5 (0,018)
909CW	24,8 см	7,0 см	12	3,4 (0,019)
9011CW	25,4 см	7,3 см	12	3,4 (0,022)
9013CW	25,4 см	7,0 см	12	3,3 (0,02)
1000CW	25,9 см	6,8 см	12	3,3 (0,02)
1005CW	26,8 см	7,2 см	12	3,8 (0,022)
1007CW	27,0 см	7,0 см	12	3,7 (0,022)
1013CW	27,5 см	6,8 см	12	4 (0,022)
1101CW	27,9 см	6,8 см	12	3,9 (0,022)
1202CW	30,8 см	7,0 см	12	4,5 (0,03)

КОД	ВНУТРЕННИЙ ДИАМЕТР	ВЫСОТА	ШТ. В УПАКОВКЕ	УПАКОВКА, КГ (М³)
901P	23,2 см	7,0 см	12	2,3 (0,018)
1005P	26,2 см	7,2 см	12	3 (0,022)
1007P	26,7 см	6,8 см	12	2,7 (0,022)
1013P	27,0 см	6,8 см	12	2,7 (0,022)
1101P	27,8 см	6,8 см	12	2,9 (0,022)

КУВШИНЫ ИЗ ПОЛИКАРБОНАТА SAMWEAR®

- Материал — практически неразрушимый поликарбонат Samwear®.
- Легкие, удобные в обращении кувшины.
- Особые контуры кромки и носика предотвращают разливы, в том числе напитков со льдом.
- Ребристое днище обеспечивает полную и гигиеничную сушку.

Цвет: прозрачный (135). Выпускается также кувшин Р600CW янтарного цвета (153)

Емкость измеряется до края.

Возможна индивидуализация дизайна. Информацию, инструкции по оформлению заказов и цены см. в разделе, посвященном нанесению эмблем.



Р600CW, Р480CW и Р320CW
Стандартные кувшины, широко применяемые в пищевой индустрии.



КОД	Р320CW	Р480CW	Р600CW	Р60CW
ЕМКОСТЬ	0,95 л	1,4 л	1,8 л	1,8 л
ВЫСОТА С НОСИКОМ	17 см	20 см	20,5 см	23 см
ДИАМЕТР С РУЧКОЙ	14,5 см	16 см	17 см	18,5 см
УПАКОВКА, КГ (М²)	1,7 (0,02)	2,17 (0,022)	2,49 (0,026)	2,92 (0,030)

Шт. в упаковке: 6

PL60CW

Кувшин Laguna® с граненой поверхностью, скрывающей царапины. Соответствует по стилю стакану Laguna. Для разлива напитков спереди или напитков со льдом сбоку.

PE600CW

Экономичный кувшин из поликарбоната. Облегченная конструкция. Напиток наливается из носика, напиток со льдом — сбоку.

Р64CW

Кувшин сужающейся формы с противокпельным носиком.

PC64CW

Три положения вращающейся крышки позволяют наливать напиток со льдом, наливать только напиток или полностью закрывать кувшин.



КОД	PL60CW	PE600CW	Р64CW	PC64CW
ЕМКОСТЬ	1,8 л	1,8 л	1,9 л	1,9 л
ВЫСОТА С НОСИКОМ	20 см	20 см	23,5 см	24,8 см с крышкой
ДИАМЕТР С РУЧКОЙ	17 см	18,7 см	18,5 см	18,5 см
УПАКОВКА, КГ (М²)	2,01 (0,033)	1,94 (0,03)	3 (0,04)	3,27 (0,034)

Шт. в упаковке: 6

СТАКАНЫ И БОКАЛЫ ALISO® ДЛЯ БАРОВ

Стаканы и бокалы Aliso для баров имитируют внешний вид, массивность и прозрачность стекла, но изготавливаются из небьющегося поликарбоната. Гладкие бесшовные поверхности делают стаканы и бокалы Aliso стильным элементом обслуживания в ресторанах, на открытом воздухе и у бассейна.

- Крупные, массивные основания повышают устойчивость стаканов
- Форма оснований обеспечивает быструю и полную сушку
- Не растрескиваются при охлаждении или замораживании

Цвет: прозрачный (135).

Емкость стаканов измеряется до края.

Возможно оформление по индивидуальному заказу; см. раздел «Индивидуализация дизайна».



КОД	BWM10CW	BWW10CW	BWP14CW	BWB16CW	GB850CW	GB1200CW
ОПИСАНИЕ	Мартини	Вино	Легкое пиво	Пиво	Бокалы	Бокалы
МАКС. ДИАМЕТР	12,2 см	7,5 см	8,3 см	12,1 см	7 см	7 см
МАКС. ВЫСОТА	17,5 см	17,1 см	24,3 см	15,9 см	15,9 см	19,4 см
ПОЛНОРАЗМЕРНАЯ СТОЙКА САМРАСК	9S638	25S638	25S958	16S638	36S534	36S738
ЕМКОСТЬ ДО КРАЯ	310,5 мл	310,5 мл	458,4 мл	473 мл	266 мл	378 мл
ШТ. В УПАКОВКЕ	12	24	24	12	24	24
УПАКОВКА, КГ (М³)	3,7 (0,068)	2,8 (0,023)	7,16 (0,048)	3,4 (0,024)	2,46 (0,024)	3,06 (0,027)

СТАКАНЫ SAMBRO®

Стаканы фирмы Sambro выглядят, как стекло, похожи на ошупь на стекло, но изготовлены из экономичного, легкого, небьющегося пластика. Эти стаканы весят почти в два раза меньше стеклянных, что упрощает и делает более безопасной работу персонала, переносающего и подающего напитки. Наши стаканы примерно на 33% дешевле сравнимой стеклянной

посуды. Небьющиеся стаканы не приходится заменять так часто, как стеклянные, а персоналу не приходится тратить время на сбор и удаление осколков.

Все наши стаканы пригодны для машинной мойки и изготавливаются с выступами, упрощающими их укладку в стопки, перевозку и хранение.

Расширяйте ассортимент предлагаемых

вами услуг! Стаканы фирмы Sambro давно заслужили высокую репутацию в ресторанах, больницах и школах; внешне почти неотличимые от высококачественных стеклянных изделий, они чрезвычайно полезны в любых обстоятельствах, требующих использования небьющейся посуды. Элегантный дизайн наших стаканов

делает их незаменимыми на курортах и при обслуживании групповых мероприятий на открытом воздухе. Каковы бы ни были ваши потребности, вы всегда можете подобрать стакан фирмы Sambro, идеально подходящий к любым условиям обслуживания.

Элегантный дизайн



HUNTINGTON®

Элегантный дизайн, небьющийся материал



LAGUNA®

Имитация чеканной текстуры



NEWPORT

Рифленый рисунок поверхности



DEL MAR®

Внешний вид кракелированного стекла

РЕКОМЕНДУЕМОЕ ПРИМЕНЕНИЕ: Подача напитков в барах и загородных клубах, в гостиничных номерах, у бассейнов и на открытом воздухе, на пляжах, на набережных и в тематических парках аттракционов, в отелях и на курортах, на свадьбах и коммерческих мероприятиях, выездное обслуживание.

Универсальные изделия



ЦВЕТНЫЕ СТАКАНЫ

Экономичные стаканы



ИЗ ПОЛИКАРБОНАТА SAMWEAR®

Практически неразрушимый материал



ИНДИВИДУАЛИЗАЦИЯ ДИЗАЙНА

Предлагается на стаканах любых моделей



New!

- Намного сокращает время подготовки к банкету.
- Позволяет одновременно заполнять льдом 25 стаканов.
- Уменьшает бой посуды и риск загрязнения.
- Лед заполняет стаканы, не рассыпаясь и не подтекая.

Подробнее в разделе «Стойки Camrack»

РЕКОМЕНДУЕМОЕ ПРИМЕНЕНИЕ: обслуживание напитками семейных обедов, пиццерий, больниц, кафетериев, школ, домов престарелых.



Добавляйте привлекательные логотипы, рекламирующие ваше предприятие и побуждающие покупателей снова и снова пользоваться вашими услугами; более подробные сведения о нанесении логотипов см. в разделе «Индивидуализация дизайна».

CAMLID®

- Плотные, предотвращающие разлив напитков одноразовые крышки для стаканов Newport, Laguna и Colorware.
- Экологически полезны, уменьшают объем выбрасываемых одноразовых крышек для стаканов с детскими напитками.
- Возможность многократного использования стаканов делает замену одноразовых крышек более экономичной.
- Предлагаются прозрачные стаканы, позволяющие видеть содержимое.
- Крышки подходят к стаканчикам с напитками для служащих предприятия.
- На крышках обозначен код размера соответствующих стаканов.
- Предусмотрен перекрестный разрез для трубочки.
- По специальному заказу на стаканы наносятся эмблемы или рисунки.



* Поставляются только в полных упаковках.

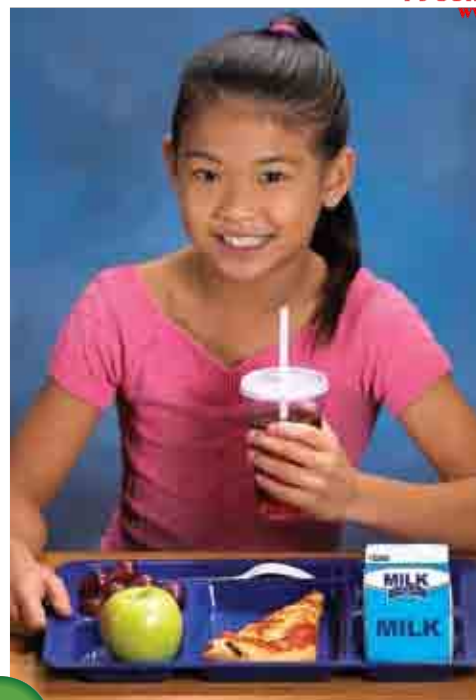

Одноразовые крышки для стаканов Colorware

КОД КРЫШКИ	CL900P	CL950P
СООТВ. СТАКАНЫ	900P2	950P2
ВМЕСТИМОСТЬ СТАКАНА	287 мл	290 мл
ШТ. В УПАКОВКЕ	1,000	1,000
УПАКОВКА, КГ (М³)	2,72 (0,03)	2,72 (0,02)

Цвет: прозрачный (190).



Одноразовые крышки для стаканов Laguna®

КОД КРЫШКИ	CLLT6	CLLT10	CLLT12
СООТВ. СТАКАНЫ	LT6	LT10	LT12
ВМЕСТИМОСТЬ СТАКАНА	177,4 мл	295,7 мл	354,9 мл
ШТ. В УПАКОВКЕ	1,500	1,000	1,000
УПАКОВКА, КГ (М³)	2,72 (0,03)	2,27 (0,03)	2,72 (0,03)

Цвет: прозрачный (190).



Одноразовые крышки для стаканов Newport

КОД КРЫШКИ	CLNT5	CLNT8	CLNT10	CLNT12
СООТВ. СТАКАНЫ	NT5	NT8	NT10	NT12
ВМЕСТИМОСТЬ СТАКАНА	189 мл	228 мл	300 мл	373 мл
ШТ. В УПАКОВКЕ	1,500	1,000	1,000	1,000
УПАКОВКА, КГ (М³)	2,72 (0,03)	2,72 (0,02)	2,27 (0,03)	2,27 (0,03)

Цвет: прозрачный (190).

СТАКАНЫ «ХАНТИНГТОН» И СТАКАНЫ «НЬЮПОРТ» ИЗ ПОЛИКАРБОНАТА SAMWEAR®

Стаканы «Хантингтон»

- Элегантно выглядят, на ощупь не отличаются от стеклянных, но позволяют сократить большие затраты на замену разбитых стаканов
- Изготавливаются из практически неразрушимого поликарбоната
- Легкие
- Снабжены выступами, предотвращающими спливание при укладке в стопы
- Днище с трехсторонним стоком легко моется и сушится

Цвета: лазурный, (196), прозрачный (135).

Емкость стаканов измеряется до края.

Возможно оформление по индивидуальному заказу; см. раздел «Индивидуализация дизайна».

Стаканы «Хантингтон» защищены следующими патентами США: 386,047; 375,871; 375,657



КОД	HT5CW	HT8CW	HT10CW	HT120CW	HT12CW	HT14CW	HT16CW	HT22CW
МАКС. ДИАМЕТР	6,0 см	6,8 см	7,1 см	7,6 см	8,6 см	8,3 см	8,4 см	8,9 см
МАКС. ВЫСОТА	9,0 см	11,3 см	12,2 см	12,8 см	9,5 см	12,4 см	14 см	17 см
САМРАСК	49S318	36S418	36S434	25S434	25S418	25S434	25S534	25S638
ЕМКОСТЬ ДО КРАЯ	148 мл	237 мл	296 мл	355 мл	355 мл	414 мл	473 мл	652 мл
ШТ. В УПАКОВКЕ	36	36	36	36	36	36	36	36
УПАКОВКА, КГ (М³)	1,75 (0,008)	2,37 (0,011)	2,8 (0,0127)	3,26 (0,015)	3,17 (0,018)	3,43 (0,016)	3,9 (0,02)	4,78 (0,025)

Стаканы «Ньюпорт»

- Рифленные поверхности придают безопасным и дешевым пластиковым стаканам внешний вид высококачественных стеклянных
- Ударопрочный стиролакрилонитрил не крошится и не ломается
- Выступы для укладки в стопы предотвращают спливание
- Буртик Sani-Rim обеспечивает гигиеничность прикасающейся к губам поверхности

Цвета: прозрачный (152), розоватый (409), янтарный (153), синева-серый (401).

Емкость стаканов измеряется до края.

Возможно оформление по индивидуальному заказу; см. раздел «Индивидуализация дизайна».

Температура жидкостей в емкостях из стиролакрилонитрила не должна превышать 85°С.



КОД	NT5	NT8	NT9	NT10	NT12	NT14	NT16	NT20
МАКС. ДИАМЕТР	6,4 см	6,8 см	8,3 см	7,1 см	7,6 см	7,9 см	8,3 см	8,7 см
МАКС. ВЫСОТА	9,4 см	10,2 см	8,4 см	11,6 см	13 см	12,7 см	14,6 см	16,5 см
ПОЛНОРАЗМЕРНАЯ СТОЙКА САМРАСК	36S318	36S418	25S318	36S434	25S434	25S434	25S534	25S638
ЕМКОСТЬ ДО КРАЯ	189 мл	228 мл	275 мл	300 мл	373 мл	414 мл	485 мл	650 мл
ШТ. В УПАКОВКЕ	36	36	36	36	36	36	36	36
УПАКОВКА, КГ (М³)	1,6 (0,0082)	1,9 (0,0082)	2,1 (0,0096)	2,4 (0,0116)	2,5 (0,0201)	2,8 (0,0209)	3,08 (0,0232)	3,8 (0,0288)

СТАКАНЫ LAGUNA® И DEL MAR®

Стаканы «Хантингтон»

- Элегантно выглядят, на ощупь не отличаются от стеклянных, но позволяют сократить большие затраты на замену разбитых стаканов
- Изготавливаются из практически неразрушимого поликарбоната
- Легкие
- Оборудованы выступами, предотвращающими спливание при укладке в стопы
- Днище с трехсторонним стоком легко моется и сушится

Цвета: лазурный, (196), прозрачный (135).....

Емкость стаканов измеряется до края.....

Возможно оформление по индивидуальному заказу; см. раздел «Индивидуализация дизайна».....

Стаканы «Хантингтон» защищены следующими патентами США: 386,047; 375,871; 375,657.....

Температура жидкостей в емкостях из стиролакрилонитрила не должна превышать 85°С.....



КОД	LT6	LT8	LT10	LT12	LT14	LT16	LT22
МАКС. ДИАМЕТР	6,3 см	6,9 см	7,4 см	7,9 см	8,3 см	8,4 см	9,3 см
МАКС. ВЫСОТА	10,7 см	10,9 см	12,1 см	12,7 см	13,1 см	14 см	15,4 см
ПОЛНОРАЗМЕРНАЯ СТОЙКА SAMRACK®	36S418	36S418	36S434	25S434	25S434	25S534	16S534
ЕМКОСТЬ ДО КРАЯ	177,4 мл	236,6 мл	295,7 мл	354,9 мл	414 мл	473,2 мл	650,6 мл
ШТ. В УПАКОВКЕ	36	36	36	36	36	36	36
УПАКОВКА, КГ (М³)	2,02 (0,010)	2,31 (0,013)	2,5 (0,015)	2,92 (0,017)	3,18 (0,019)	3,64 (0,021)	4,58 (0,030)

Стаканы Del Mar

- Рифленные поверхности придают безопасным и дешевым пластиковым стаканам внешний вид высококачественных стеклянных
- Ударопрочный стиролакрилонитрил не крошится и не ломается
- Выступы для укладки в стопы предотвращают спливание
- Бортик Sani-Rim обеспечивает гигиеничность прикасающейся к губам поверхности

Цвета: прозрачный (152), розоватый (409), янтарный (153), синева-серый (401).....

Емкость стаканов измеряется до края.....

Возможно оформление по индивидуальному заказу; см. раздел «Индивидуализация дизайна».....

Температура жидкостей в емкостях из стиролакрилонитрила не должна превышать 85°С.....



КОД	D8	D12	D14	D16	D24
МАКС. ДИАМЕТР	6,7 см	7,5 см	8,3 см	7,8 см	8,7 см
МАКС. ВЫСОТА	10,6 см	12,0 см	8,3 см	15,1 см	16,8 см
ПОЛНОРАЗМЕРНАЯ СТОЙКА SAMRACK	36S418	25S434	25S318	25S534	25S638
ЕМКОСТЬ ДО КРАЯ	237 мл	355 мл	414 мл	473 мл	710 мл
ШТ. В УПАКОВКЕ	36	36	36	36	36
УПАКОВКА, КГ (М³)	2,2 (0,010)	3 (0,014)	3,4 (0,018)	3,9 (0,019)	5 (0,026)

ЦВЕТНЫЕ СТАКАНЫ И СТАКАНЫ ДЛЯ СОСА-COLA® ИЗ СТИРОЛАКРИЛОНИТРИЛА

- Классические экономичные стаканы, находящие идеальное применение в ресторанах
- Текстурированная наружная поверхность, устойчивая к образованию царапин
- Изготавливаются из ударопрочного стиролакрилонитрила
- Внутренние выступы для укладки в стопы упрощают хранение
- Бортик Sani-Rim обеспечивает гигиеничность прикасающейся к губам поверхности

Цвета: розоватый (409), синевато-серый (401), прозрачный (152), янтарный (153), рубиново-красный (156).

Емкость стаканов измеряется до края.

Возможно оформление по индивидуальному заказу; см. раздел «Индивидуализация дизайна».

Температура жидкостей в емкостях из стиролакрилонитрила не должна превышать 85°C.



КОД (72 ШТ. В УПАКОВКЕ)	500P	800P	900P	950P	1200P	1600P	2000P	—
КОД (24 ШТ. В УПАКОВКЕ)	500P2	800P2	900P2	950P2	1200P2	1600P2	2000P2	3200P2
МАКС. ДИАМЕТР	5,7 см	6,7 см	8,1 см	7,0 см	7,5 см	8,0 см	8,6 см	10 см
МАКС. ВЫСОТА	9,2 см	10,2 см	8,25 см	11,1 см	13,2 см	14,6 см	16,5 см	18,4 см
ПОЛНОРАЗМЕРНАЯ СТОЙКА САМРАСК®	49S318	36S418	25S318	36S418	25S434	25S534	25S638	16S738
ЕМКОСТЬ ДО КРАЯ	154 мл	231 мл	287 мл	290 мл	373 мл	485 мл	650 мл	976 мл
ШТ. В УПАКОВКЕ С КОДОМ P	72	72	72	72	72	72	72	—
ШТ. В УПАКОВКЕ С КОДОМ P2	24	24	24	24	24	24	24	24
УПАКОВКА НА 72 ШТ., КГ (М³)	2,84 (0,013)	3,58 (0,016)	3,83 (0,019)	4,33 (0,021)	5,05 (0,024)	6 (0,035)	7,7 (0,036)	—
УПАКОВКА НА 24 ШТ., КГ (М³)	0,98 (0,005)	1,25 (0,006)	1,32 (0,007)	1,50 (0,007)	1,75 (0,008)	2,5 (0,015)	2,72 (0,013)	3,59 (0,020)

Стаканы для напитков фирмы Coca-Cola®

- Высокие матовые стаканы с эмблемой компании Coca-Cola.
- Только для посетителей предприятий общественного питания, пользующихся автоматами для разлива газированных напитков компании Coca-Cola.

Цвета: рубиново-красный (156), прозрачный (152).

Логотип печатается только белым цветом.

Эти стаканы с товарными знаками не подлежат перепродаже и предлагаются только предприятиям, использующим оборудование Coca-Cola Fountain.

Температура жидкостей в емкостях из стиролакрилонитрила не должна превышать 85°C.



КОД	20CC	32CC
МАКС. ДИАМЕТР	8,6 см	10 см
МАКС. ВЫСОТА	6,4 см	7,3 см
ПОЛНОРАЗМЕРНАЯ СТОЙКА САМРАСК	25S638	16S738
ЕМКОСТЬ ДО КРАЯ	650 мл	976 мл
ШТ. В УПАКОВКЕ	72	24
УПАКОВКА, КГ (М³)	7,7 (0,036)	3,56 (0,020)

СТАКАНЫ И БОКАЛЫ ИЗ ПОЛИКАРБОНАТА SAMWEAR®

Стаканы из поликарбоната Samwear

- На вид и на ощупь напоминают стекло, но изготавливаются из практически неразрушимого поликарбоната
- Текстурированная наружная поверхность, устойчивая к образованию царапин
- Гладкая внутренняя поверхность упрощает очистку
- Бортик Sani-Rim обеспечивает гигиеничность прикасающейся к губам поверхности

Цвета: прозрачный (152), янтарный (153).....

Емкость стаканов измеряется до края.....

Возможно оформление по индивидуальному заказу; см. раздел «Индивидуализация дизайна».....



КОД	500CW	800CW	850CW	950CW	1200CW	1600CW
МАКС. ДИАМЕТР	5,7 см	6,7 см	8,6 см	7,0 см	7,5 см	7,9 см
МАКС. ВЫСОТА	9,2 см	10,2 см	9,7 см	11,1 см	13,2 см	14,6 см
ПОЛНОРАЗМЕРНАЯ СТОЙКА SAMRACK®	49S318	36S418	25S418	36S418	36S434	25S534
ЕМКОСТЬ ДО КРАЯ	160 мл	237 мл	269 мл (утолщенный)	284 мл	384 мл	503 мл
ШТ. В УПАКОВКЕ	48	48	48	48	48	48
УПАКОВКА, КГ (М³)	1,92 (0,008)	2,51 (0,012)	4,31 (0,017)	3 (0,015)	4 (0,02)	4,3 (0,023)

Графины Samliter из поликарбоната Samwear

- Очень удобны для разлива соков и вин при использовании буфетов или за столом.
- Легкий и практически неразрушимый поликарбонат Samwear препятствует образованию вмятин и царапин.
- Графины Samliter поставляются с плоскими крышками, предотвращающими разлив жидкостей.
- Крышка с носиком для разлива (заказывается отдельно) предохраняет напиток от загрязнения, и в то же время обеспечивает возможность быстрого наполнения стаканов.

Цвет: прозрачный (135).....

Цвет крышки: белый (148).....



Крышка с разливным носиком не зарегистрирована Национальным санитарным фондом США.

КОД	ЕМКОСТЬ	ВЫСОТА	УПАКОВКА, КГ (М³)
Графины Samlitters с крышками: (WW1000L, WW250L)			
WW1500CW	1,5 л	25,4 см	3,86 (0,0445)
WW1000CW	1 л	24,8 см	3,3 (0,03)
WW500CW	0,5 л	20,0 см	2 (0,02)
WW250CW	0,25 л	15,9 см	1 (0,01)
крышки			
WW1000LS	(крышки с носиком для графинов на 1,5, 1 и 0,5 л)		0,2 (0,001)
WW1000L	(для графинов на 1,5, 1 л и 0,5 л)		0,2 (0,001)
WW250L	(для графинов на 0,25 л)		0,2 (0,001)

Шт. в упаковке: 12 Крышки с носиками (Pour Spout Lid) заказываются отдельно.



БАК ДЛЯ НАПИТКОВ, ВЕДРО С РУЧКОЙ И ЧАШИ SWIRL BOWL®

Бак для напитков емкостью 21 л

- Очень удобен для смешивания и подачи напитков, приготовленных из концентратов.
- На бак нанесена измерительная шкала в имперских и метрических единицах.
- Ударопрочный полиэтилен выдерживает воздействие температур от -40°С до 70°С.

Цвет: белый (148).

Возможно оформление по индивидуальному заказу; см. раздел «Индивидуализация дизайна».



КОД	ЕМКОСТЬ	УПАКОВКА КГ (М³)
DSPR6	21 л	1,72 (0,043)

Шт. в упаковке: 1



DSPR6
Емкость: 21 л.

Полиэтиленовое ведро с ручкой

- Большое универсальное ведро емкостью 21 л очень удобно для смешивания, хранения и перевозки напитков.
- Ударопрочный полиэтилен выдерживает воздействие температур от -40°С до 70°С и препятствует образованию пятен.
- Плотно закрывающаяся крышка с защелкой продается отдельно.



КОД	УПАКОВКА КГ (М³)
PWB22	6,5 (0,09)
RFSC12 (крышка)	1,6 (0,01)

Шт. в упаковке: 6 Цвет: естественный белый (148).



Градировка мерной шкалы приближительна.

Чашы Swirl Bowls

- Очень удобны при раздаче горячих и холодных гарниров, десертов, соусов и фруктов.
- Размещаются на тарелках и укладываются штабелем в отделениях буфетов.
- Изготавливаются из практически неразрушимого поликарбоната Samwear или ударопрочного стиролакрилонитрила.

Цвета:

Цвета чаш SRB5CW, SRB13CW, SRB5 и SRB13: прозрачный (135), черный (110), белый (148).



SRB13CW

SRB5CW



КОД	ЕМКОСТЬ	ШТ. В УПАКОВКЕ	УПАКОВКА, КГ (М³)
Поликарбоната Samwear®			
SRB5CW	148 мл	24	1,36 (0,0064)
SRB13CW	384 мл	24	2,34 (0,009)
SAN			
SRB5	148 мл	24	1,36 (0,0064)
SRB13	384 мл	24	2,36 (0,009)

ВЕДЕРКИ ДЛЯ ОХЛАЖДЕНИЯ ВИНА, ЧАШИ ДЛЯ ПУНША И ЦВЕТОЧНАЯ ВАЗА ИЗ ПОЛИКАРБОНАТА SAMWEAR®

Ведерки для охлаждения вина

- Позволяют охлаждать и демонстрировать белое вино и шампанское.
- Прочный поликарбонат Samwear не растрескивается, не ломается и легко очищается.
- Предлагается хромированная стойка для ведерка, позволяющая не занимать лишнее место на столе.

Цвет: прозрачный (135).
Стандартный цвет стойки: хромовый (136).
Возможно оформление по индивидуальному заказу; см. раздел «Индивидуализация дизайна».



КОД	РАЗМЕРЫ ДИАМ. x ВЫС	УПАКОВКА, КГ (М³)
Ведерко		
WC100CW	20,3 x 23,2 см	1 (0,014)
WC100CWNH (без ручек)	20,3 x 22,9 см	1 (0,014)
Стойки		
WCS30		2 (0,04)

Шт. в упаковке: 1



WC100CW



WC100CWNH

WCS30

Чашы для пунша на текстурированных подставках

- Находят идеальное применение при обслуживании вечеринок, свадеб и официальных приемов.
- Материал — практически неразрушимый поликарбонат Samwear®.
- Привлекательное текстурированное наружное покрытие, препятствующее образованию царапин, и гладкая внутренняя поверхность легко очищаются.

Цвет: хрустальный (176).
Емкость измеряется до края.
Индивидуализация дизайна не производится.



КОД	ВНУТР. ДИАМЕТР	ПРИБЛ. ЕМКОСТЬ	ШТ. В УПАКОВКЕ	УПАКОВКА, КГ (М³)
PPB15	38,1 см	10,6 л	1	1,22 (0,036)
PPB18	45,7 см	19,1 л	1	2,18 (0,060)
PPB23	58,4 см	37,8 л	1	4 (0,13)

Ваза для цветов из поликарбоната Samwear

- Украшает столовые, столы в кафетериях, палаты пациентов и подносы для обслуживания гостиничных номеров.
- Материал — практически неразрушимый поликарбонат Samwear®.
- В такой вазе хорошо выглядят свежий бутон розы или колоритный искусственный букет.

Цвета: прозрачный (135), белый (148).



КОД	ОПИСАНИЕ	ШТ. В КАЖД. УПАКОВКЕ	УПАКОВКА, КГ (М³)
BV6CW	Ваза для цветов 15,24 см	12	1,00 (0,010)

ДЕМОНСТРАЦИЯ БЛЮД И ПРОДУКТОВ

Салатницы и блюдо

Блюда ShowFest®

Выставочные крышки и подносы

Торговые подносы и лотки
(Market trays и Pans)

Салатницы, миски

Колоколообразные и
удешевленные миски

Контейнеры

Черпаки для соусов Samwear®

Жаропрочные ложки и лопатки
Samtensil

Захваты Lugano®

Захваты из поликарбоната
Samwear®

Солонки, перечницы из
поликарбоната Samwear

Банки для приправ из
поликарбоната Samwear



САЛАТНИЦЫ И БЛЮДО

- Приготавливайте, храните и подавайте все салаты, пользуясь одноразовыми, дешевыми, современно выглядящими емкостями.
- Салатницы и блюдо изготавливаются из ударопрочного, препятствующего образованию пятен и вмятин стиролакрилонитрила.
- Находят идеальное применение в гастрономических отделах, лавках, торгующих бутербродами, и буфетах, а также при обслуживании мероприятий.
- Крышки с ручками изготавливаются из хрустально-прозрачного, практически неразрушимого поликарбоната Samwear®.

Цвета салатниц и блюд: прозрачный (152), черный (110), белый (148), красный (404).

Цвет крышек салатниц: прозрачный (135).

Салатницы Deli Crock's защищены патентами США D 504,283 S, D 503,871 S и D 494,419 S. Крышка с фестончатыми краями для демонстрации пищевых продуктов защищена патентом США US Patent D 509.705 S.



Контейнеры для приготовления, хранения и подачи салатов.



Компактное хранение штабелем.



Прозрачные крышки с ручками помогают избежать загрязнения блюд и способствуют сохранению их свежести.



Крышкой можно пользоваться как подставкой, возвышающей салатницу на столе буфета или в витрине гастронома.



Крышка служит вторым дном при демонстрации блюд и помогает поддерживать чистоту.

Салатницы, блюдо



КОД	DC5	DC10	DP15
ОПИСАНИЕ	Салатницы	Салатницы	Блюдо
РАЗМЕРЫ Ш x Д x В	17,5 x 26 x 8 см	26,5 x 33,5 x 8 см	40 x 30,5 x 5,5 см
ПРИБЛ. ЕМКОСТЬ	2 л	4,6 л	3,2 л
УПАКОВКА КГ (М³)	1,8 (0,010)	3,08 (0,02)	3,91 (0,014)

Шт. в упаковке: 6

Крышки салатниц



КОД	DCC5 для DC5	DCC10 для DC10
РАЗМЕРЫ Ш x Д x В	15 x 23,8 x 3,5 см	24 x 31 x 3,5 см
ПРИБЛ. ЕМКОСТЬ	0,85 л	1,9 л
УПАКОВКА КГ (М³)	2,95 (0,014)	2,27 (0,011)

Шт. в упаковке: 6



БЛЮДА И МИСКИ SHOWFEST®

- Позволяют выгодно демонстрировать холодные закуски и салаты в буфетах и барах.
- Изготавливаются из ударопрочного, не растрескивающегося и не отслаивающегося, устойчивого к образованию пятен стиролакрилонитрила.
- Предлагаются лотки и подносы самых различных форм и размеров, позволяющие экономить площадь витрины.

Цвета: черный (110), белый (148).

Треугольные блюда защищены патентом США № 419,364.



Овальные блюда с фестончатыми краями



КОД	SFV1015
РАЗМЕРЫ Ш x Д x В	25,4 x 38 x 5 см
ПРИБЛ. ЕМКОСТЬ	2,8 л
УПАКОВКА КГ (М³)	2,08 (0,017)

Шт. в упаковке: 6

Прямоугольные блюда с фестончатыми краями



КОД	SFR1012
РАЗМЕРЫ Ш x Д x В	25,4 x 31,8 x 7,6 см
ПРИБЛ. ЕМКОСТЬ	4,3 л
УПАКОВКА КГ (М³)	2,33 (0,013)

Шт. в упаковке: 6



Восьмиугольные блюда



КОД	SFG1012	SFG1015	SFG820	SFG1220
РАЗМЕРЫ Ш x Д x В	25,4 x 30,5 x 5 см	25,4 x 38 x 5 см	20,3 x 50,8 x 5 см	30,5 x 50,8 x 5 см
ПРИБЛ. ЕМКОСТЬ	2,8 л	3,3 л	3,7 л	5,8 л
УПАКОВКА КГ (М³)	2,04 (0,0115)	2,63 (0,0143)	3,26 (0,0147)	5,04 (0,0218)

Шт. в упаковке: 6

Треугольные блюда



КОД	SFT1010	SFT1212	SFT1515
РАЗМЕРЫ Ш x Д x В	25,4 x 30,5 x 6,4 см	30,5 x 38 x 6,4 см	38 x 50,8 x 6,4 см
ПРИБЛ. ЕМКОСТЬ	1,9 л	2,8 л	4,2 л
УПАКОВКА КГ (М³)	1,23 (0,011)	1,80 (0,015)	2,74 (0,023)

Шт. в упаковке: 6

САЛАТНИЦЫ И МИСКИ ИЗ ПОЛИКАРБОНАТА SAMWEAR®

Текстурированные круглые МИСКИ

- Текстурированная наружная поверхность придает им элегантный внешний вид, а гладкая внутренняя поверхность легко очищается.
- Материал — практически неразрушимый поликарбонат Samwear®, рассчитанный на долгие годы службы.
- Очень удобны для размещения фруктов, салатов, закусок и десертов.

Цвет: хрустальный (176),
Индивидуализация дизайна производится.
Емкость измеряется до ободка.



Рифленые салатницы

- Стильные, современные емкости для привлекающей внимание демонстрации салатов.
- Материал — практически неразрушимый поликарбонат Samwear®, прозрачный как стекло, но, в отличие от стекла, не бьющийся.
- В отличие от акриловых, эти прочные, легкие салатницы не обкальваются и не растрескиваются.
- Препятствуют образованию пятен и запахам, устойчивы к воздействию кислот.

Цвета: прозрачный (135), черный (110),
белый (148)**, красный (404)*.

* Предлагаются изделия RSB6CW, RSB8CW и RSB10CW красного (404) цвета.

**Белые (148) прямоугольные рифленые миски не поставляются.

Емкость измеряется до ободка.



Круглые салатницы «Горный хрусталь»

КОД	PSB6	PSB8	PSB10	PSB12
ВНУТРЕННИЙ ДИАМЕТР	15,2 см	20,3 см	25,4 см	30,5 см
ПРИБЛ. ЕМКОСТЬ	556 мл	1,7 л	3,0 л	5,5 л
ШТ. В УПАКОВКЕ	12	12	12	12
УПАКОВКА КГ (М³)	1,03 (0,005)	2,16 (0,012)	4,2 (0,022)	6 (0,04)

Цвет: хрустальный (176)..

Круглые салатницы «Горный хрусталь»



КОД	PSB15	PSB18	PSB23
ВНУТРЕННИЙ ДИАМЕТР	38,1 см	45,7 см	58,4 см
ПРИБЛ. ЕМКОСТЬ	10,6 л	19,1 л	37,8 л
ШТ. В УПАКОВКЕ	4	4	4
УПАКОВКА, КГ (М²)	2,67 (0,034)	6 (0,06)	9 (0,1)

Цвет: хрустальный (176).

Прямоугольные рифленые салатницы



КОД	RSB912CW	RSB1014CW	RSB1419CW
НАРУЖНЫЙ ДИАМЕТР	22,9 x 30,8 см	27,3 x 37 см	36,2 x 49,2 см
ПРИБЛ. ЕМКОСТЬ	2,7 л	4,7 л	11,3 л
ШТ. В УПАКОВКЕ	12	4	4
УПАКОВКА, КГ (М²)	4 (0,02)	2,11 (0,015)	4 (0,03)

Белые (148) прямоугольные рифленые миски не поставляются.

Круглые рифленые салатницы



КОД	RSB6CW	RSB8CW	RSB10CW	RSB12CW
ВНУТРЕННИЙ ДИАМЕТР	15,2 см	20,3 см	25,4 см	30,5 см
ПРИБЛ. ЕМКОСТЬ	564 мл	1,6 л	3,0 л	5,5 л
ШТ. В УПАКОВКЕ	12	12	12	12
УПАКОВКА, КГ (М²)	1 (0,005)	3 (0,015)	5,3 (0,026)	9 (0,05)



КОД	RSB15CW	RSB18CW	RSB23CW
ВНУТРЕННИЙ ДИАМЕТР	38,1 см	45,7 см	58,1 см
ПРИБЛ. ЕМКОСТЬ	10,6 л	19,1 л	37,8 л
ШТ. В УПАКОВКЕ	4	4	4
УПАКОВКА, КГ (М²)	5,5 (0,04)	6,3 (0,06)	10 (0,1)

КОЛОКОЛООБРАЗНЫЕ, УДЕШЕВЛЕННЫЕ И СТЕКЛОВОЛОКОННЫЕ МИСКИ

Колоколообразные текстурированные миски из поликарбоната Camwear®

- Очень удобны для демонстрации фруктов и салатов.
- Вносящая разнообразие альтернатива традиционным текстурированным круглым мискам Cambro.
- Материал — практически неразрушимый поликарбонат Camwear.

Цвет: хрустальный (176).
Индивидуализация дизайна производится.
Емкость измеряется до ободка.



КОД	BSB10	BSB12	BSB18
ВНУТРЕННИЙ ДИАМЕТР	25,0 см	30,5 см	45,7 см
ПРИБЛ. ЕМКОСТЬ	2,0 л	3,8 л	11,8 л
ШТ. В УПАКОВКЕ	12	4	4
УПАКОВКА КГ (М³)	3,08 (0,014)	1,71 (0,014)	4 (0,04)

Удешевленные миски

- Экономичные емкости.
- Ударопрочный материал, утвержденный федеральным управлением США.

Цвета: «Береза» (174), черный (110).
Индивидуализация дизайна производится.
Емкость измеряется до ободка.



КОД	SB55	SB60	SB80
ВНУТРЕННИЙ ДИАМЕТР	14,5 см	15,2 см	20,3 см
ПРИБЛ. ЕМКОСТЬ	325 мл	375 мл	925 мл
УПАКОВКА КГ (М³)	3,27 (0,014)	4,01 (0,015)	9 (0,03)

Шт. в упаковке: 72



Миски из стекловолокна

- Прочные миски из стекловолокна, которым придается приятный внешний вид изделий из волокнистого дерева.
- Цвета не блекнут даже после многих лет непрерывного обслуживания и мойки.

Цвета: «Светлое плетение» (302), «Темное плетение» (301).
Индивидуализация дизайна не производится.
Образцы указанных расцветок и узоров приводятся в разделе, посвященном подносам Camtray
Емкость измеряется до ободка.



КОД	6F	8F
ВНУТРЕННИЙ ДИАМЕТР	15,6 см	20,3 см
ПРИБЛ. ЕМКОСТЬ	425 мл.	925 мл
УПАКОВКА КГ (М³)	1,05 (0,003)	2 (0,006)

Шт. в упаковке: 12



ТОРГОВЫЕ ПОДНОСЫ И ТОРГОВЫЕ ЛОТКИ

Выставочные торговые подносы из стекловолокна

- Привлекательно размещайте предлагаемые десерты, закуски и салаты.
- Находят идеальное применение в булочных, универсамах и гастрономах.
- Отличающиеся высокой ударопрочностью стекловолокно с придающими жесткость армированными кромками.
- Подносы и лотки устойчивы к образованию запахов и, в отличие от алюминиевых, не окисляются.
- В лотках для салатов и готовых закусок предусмотрен ободок высотой 5 см.
- Зарегистрированные Национальным санитарным фондом США цвета изделий для пищевых продуктов: белый (148), синий (142), зеленый (140) и черный (110).

Цвета: оранжево-розовый (149), желтый (145), голубой (142), зеленый (140), белый (148), черный (110).

Индивидуализация дизайна не производится.

* Заказное изделие, нет на складе - возврату не подлежит.



На торговых лотках пирожные выглядят аппетитнее.



Полуфабрикаты в торговых лотках.

КОД	РАЗМЕР Ш Х Д Х В	ШТ. В УПАКОВКЕ	УПАКОВКА, КГ (М³)
Торговые подносы			
630MT*	16,4 x 76,2 x 1,9 см	12	6,60 (0,016)
826MT*	21,6 x 64,1 x 1,9 см	12	7,48 (0,015)
830MT*	21,4 x 76,2 x 1,9 см	12	9,5 (0,02)
918MT*	22 x 45,7 x 2,1 см	12	4,63 (0,011)
926MT*	22,5 x 64,9 x 2,5 см	12	8,21 (0,022)
1015MT*	25,7 x 38,1 x 1,9 см	24	11 (0,024)
1030MT*	26,5 x 76,2 x 1,9 см	12	10,2 (0,023)
1218MT*	29,2 x 45,1 x 2,5 см	12	7 (0,018)
1224MT*	31,6 x 61 x 1,9 см	12	9,70 (0,023)
1227MT*	31,6 x 68,6 x 4,5 см	12	10,85 (0,085)
1230MT*	31,6 x 76,2 x 1,9 см	12	11,40 (0,027)
1318MT*	32,1 x 45,1 x 2,7 см	12	7,96 (0,022)
1826MT*	45,2 x 65,2 x 2,7 см	6	7,06 (0,025)
2025MT*	52,7 x 64,9 x 2,1 см	6	9,5 (0,023)

КОД	РАЗМЕР Ш Х Д Х В	ШТ. В УПАКОВКЕ	УПАКОВКА, КГ (М³)
Торговые лотки			
6302MT*	16,7 x 76,2 x 5,1 см	12	9 (0,02)
8262MT*	21,5 x 64,1 x 5,1 см	12	10,75 (0,026)
8302MT*	21,4 x 76,2 x 5,1 см	12	12 (0,027)
92615MT*	22,5 x 64,8 x 3,8 см	12	8,91 (0,021)
10302MT*	26,5 x 76,2 x 5,1 см	12	13 (0,032)

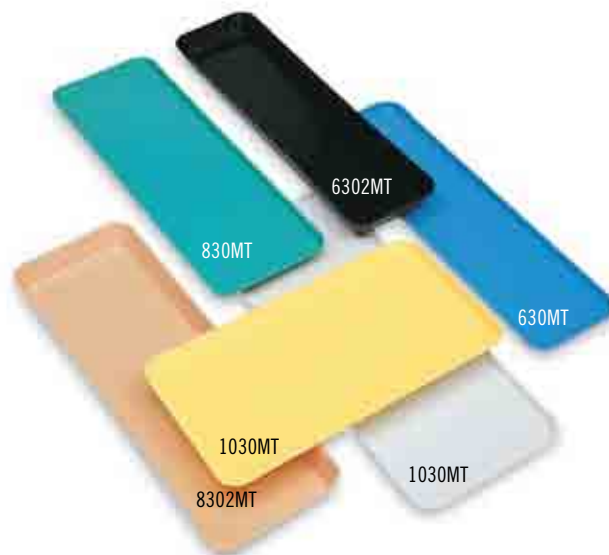

ВЫСТАВОЧНЫЕ КРЫШКИ И ПОДНОСЫ ИЗ ПОЛИКАРБОНАТА SAMWEAR®

- Демонстрационные крышки способствуют сохранению свежести кондитерских изделий, хлеба и десертов.
- Практически неразрушимый поликарбонат Samwear® прозрачен, как стекло.
- Отверстия сбоку или сзади обеспечивают быстрый и беспрепятственный доступ к содержимому без удаления крышки.

Крышки

Цвет: прозрачный (135).

Возможно оформление по индивидуальному заказу.

* Высота крышек указывается без учета ручек.
Высота ручек: 3 см.

Выставочные подносы

Цвета: оранжево-розовый (149), желтый (145), голубой (142), зеленый (140), белый (148), черный (110).

Цвета, рекомендованные Национальным санитарным фондом США: белый (148), голубой (142), зеленый (140).

Подносы

Цвет: прозрачный (135), черный (110).

Индивидуализация дизайна не производится.

** Заказное изделие, нет на складе - возврату не подлежит.



Выставочные подносы укладываются в стопы.
См. сведения о рекламных подносах на стр. 67.



RD1220CW



RD1220CWH



RD1200CW



DD1220BECW



Выставочный поднос – DT1220CW

КОД	ПРИБЛ. РАЗМЕРЫ Д x Ш x В*	ОПИСАНИЕ	ШТ. В УПАКОВКЕ	УПАКОВКА, Кг (М³)
Крышки				
RD1200CW	30,5 см	Крышка для торта	1	0,97 (0,021)
DD1220CW	30,5 x 50,8 x 16,8 см	Крышка-колпак	1	1,78 (0,044)
DD1220ECW	30,5 x 50,8 x 16,8 см	Колпак с торцевым вырезом	1	1,65 (0,044)
DD1220BECW	30,5 x 50,8 x 16,8 см	2 торцевыми вырезами	1	1,53 (0,046)
DD1220SCW	30,5 x 50,8 x 16,8 см	Колпак с боковым вырезом	1	1,65 (0,050)
DD1826CW	45,7 x 66 x 17,8 см	Крышка-колпак	1	3 (0,08)
RD926CW	22,9 x 66 x 17,8 см	Колпак с торцевым вырезом	1	6 (0,03)
RD1220CW	30,5 x 50,8 x 16,8 см	Прямоугольная крышка	1	1,84 (0,031)
RD1220CWH	30,5 x 50,8 x 16,8 см	Прямоугольная с петлями	1	1,88 (0,026)
RD1826CW	45,7 x 66 x 12 см	Прямоугольная крышка	1	3 (0,055)
RD1826CWH	45,7 x 66 x 12 см	Прямоугольная с петлями	1	3 (0,055)
Подносы - для крышек серии 1220				
DT1220CW	30,5 x 50,8 см	Поднос	1	0,88 (0,008)
Выставочные подносы - для всех крышек серии 1826				
1826MT**	45,2 x 65,2 x 2,7 см	Поднос	6	7,06 (0,025)



Колпак DD1220SCW с боковым вырезом

КОНТЕЙНЕРЫ И ЛОЖКИ

Круглые контейнеры

- Находят идеальное применение в салатных барах, на буфетных столах и в кафетериях предприятий.
- Препятствуют образованию пятен и запахов под воздействием уксуса, растительных масел и майонеза.
- Изготавливаются из ударопрочного материала, одобренного федеральным управлением США по контролю пищевых продуктов и медикаментов.
- Гладкая поверхность легко очищается.

Цвета одноцветных контейнеров: клюквенный (416), черный (110), бежевый (133), красно-коричневый (195).
Цвет прозрачных черпаков: прозрачный (152).
Цвет крышки: белый (148).

Возможна индивидуализация дизайна.

* Крышки цветных и прозрачных контейнеров не взаимозаменяемы.



КОД	ВЫСОТА	ВЕРХ. ДИАМЕТР	ДИАМЕТР РАЗРЕЗА
Размеры одноцветных контейнеров с крышкой			
CP12	13,2 см	12,9 см	12,1 см
CP15	11 см	16,8 см	15,7 см
CP27	17,2 см	16,8 см	15,6 см
Размеры прозрачных контейнеров с крышкой			
ССР12	13,7 см	13,3 см	12,4 см
ССР15	11,1 см	17,2 см	15,9 см
ССР27	17,5 см	17,2 см	15,7 см
КОД	ЕМКОСТЬ	ШТ. В УПАКОВКЕ	УПАКОВКА, КГ (М³)
Одноцветные контейнеры			
CP12	1,1 л с крышкой	12	2,98 (0,029)
CP15	1,4 л с крышкой	6	2 (0,02)
CP27	2,4 л с крышкой	6	2,53 (0,031)
Крышки для одноцветных контейнеров			
CPL12*	Подходит к прозрачн. ССР12	12	0,5 (0,003)
CPL27*	Подх. к прозр. ССР15 и ССР27	12	0,64 (0,004)
Прозрачные контейнеры			
ССР12	1,1 л с крышкой	12	3,44 (0,029)
ССР15	1,4 л с крышкой	6	2,18 (0,020)
ССР27	2,4 л с крышкой	6	3 (0,03)
Крышки для прозрачных контейнеров			
ССPL12*	Подходит к прозрачн. ССР12	12	0,5 (0,03)
ССPL27*	Подх. к прозр. ССР15 и ССР27	12	1 (0,004)

Черпаки для соусов Samwear®

- Порционные черпаки позволяют точно отмерять количество подливы или другого ингредиента блюда.
- Изогнутый конец рукоятки упрощает обращение.
- Опираются на края контейнеров и кастрюль, не соскальзывая внутрь.
- Изготовлены из практически неразрушимого поликарбоната Samwear®, безотказно служат многие годы.

Цвета: клюквенный (416), черный (110), бежевый (133), прозрачный (135), белый (148), красно-коричневый (195).

* В комплект черпаков Sambro входят 8 черпаков с надписями и 4 без надписей. 8 надписей: 1 Thousand Island, 1 French, 1 House, 1 Italian, 1 Bleu Cheese, 1 Ranch, 1 Low Cal, 1 Ceasar. Это идеальный начальный комплект черпаков для салатного бара.

Заказные надписи на черпаках. См. дополнительную информацию в разделе «Индивидуализация дизайна». Максимальная площадь надписи: 2,5 x 1,2 см.

Поставляются в упаковках

Поставляется по специальному заказу, не хранится на складе, не подлежит возврату.



*Черпаки с надписями

КОД	ОПИСАНИЕ	РАЗМЕР	ЕМКОСТЬ	УПАКОВКА, КГ (М³)
LD85	Обычный	21,6 см	25 мл	0,5 (0,003)
LD85A*	В комплекте	21,6 см	25 мл	0,5 (0,003)
LD105	Обычный	26,8 см	30 мл	0,6 (0,004)
LD105A*	В комплекте	26,8 см	30 мл	0,6 (0,004)
LD130	Обычный	33 см	30 мл	0,63 (0,004)
LD130A*	В комплекте	33 см	30 мл	0,63 (0,004)

Шт. в упаковке: 12

РАЗДАТОЧНЫЕ ЛОЖКИ, ЗАХВАТЫ И ЖАРОПРОЧНЫЕ ЛОЖКИ И ЛОПАТКИ ИЗ ПОЛИКАРБОНАТА SAMTENSILS®

Черпаки и раздаточные ложки из поликарбоната Samwear®

- Изготавливаются из практически неразрушимого поликарбоната Samwear®, не тускнеют, не деформируются, не обкалываются.
- Широкая ручка и формованное углубление для большого пальца обеспечивают удобный, надежный захват.
- С задней стороны ручки раздаточной ложки предусмотрен вырез, позволяющий подвешивать ее на краю кастрюли или лотка.

Цвета: черный (110), бежевый (133), красный (404), прозрачный (135), белый (148).

Возможно оформление по индивидуальному заказу; см. раздел «Подносы с заказным дизайном».



Перфорированные раздаточные ложки из поликарбоната Samwear



КОД	SP0P10CW	SP0P11CW	SP0P13CW
ОПИСАНИЕ	25,5 см Перфор. салатная ложка	28 см Перфор. ложка для закусок.	33 см Перфор. ложка для закусок.
РАЗМЕР	26 x 4,3 см	28,3 x 7,3 см	33,3 x 7,3 см
УПАКОВКА КГ (М³)	0,27 (0,001)	0,68 (0,003)	1,0 (0,007)

Шт. в упаковке: 12

Раздаточные ложки из поликарбоната Samwear



КОД	SP08CW	SP010CW	SP011CW	SP013CW
ОПИСАНИЕ	20,5 см Салатная ложка	25,5 см Салатная ложка	28 см Ложка для закусок	33 см Ложка для закусок
РАЗМЕР	20,6 x 3,8 см	26 x 4,3 см	28,3 x 7,3 см	33,3 x 7,3 см
УПАКОВКА КГ (М³)	0,23 (0,0011)	0,27 (0,001)	0,68 (0,002)	1,01 (0,007)

Шт. в упаковке: 12



Жаропрочные ложки и лопатки Samtensil

- Очень удобны при приготовлении и раздаче горячих и холодных блюд.
- Изготавливаются из долговечного жаропрочного материала, выдерживающего воздействие температур от -40°С до 190°С.

- В ручках предусмотрены отверстия для хранения на крючках и вырезы для подвешивания на краю кастрюли.

Цвет: янтарный (150), черный (110).

Индивидуализация дизайна производится.



Жаропрочные ложки и лопатки Samtensil



КОД	SP011	SP013	SPA14
ОПИСАНИЕ	28 см ложка для закусок.	33 см Цельная ложка	35,5 см Лопатка
РАЗМЕР	28,3 x 7,3 см	33,3 x 7,3 см	35,9 x 8,9 см
УПАКОВКА КГ (М³)	0,68 (0,003)	3,2 (0,02)	1,54 (0,009)

Шт. в упаковке: 12

Серия Samtensil: жаростойкие перфорированные ложки и кантовальные лопатки с прорезями



КОД	SP0P11	SP0P13	SPASL14
ОПИСАНИЕ	28 см Перф. ложка	33 см Перф. ложка	35,5 см Лопатка с прорезями
РАЗМЕР	28,3 x 7,3 см	33,3 x 7,3 см	35,9 x 8,9 см
УПАКОВКА КГ (М³)	0,68 (0,003)	3,2 (0,02)	7 (0,65)

Шт. в упаковке: 12

ЗАХВАТЫ LUGANO®

- Цветные захваты изготавливаются из долговечного жаропрочного материала, выдерживающего нагрев до 149°С; очень удобны при раздаче холодных и горячих блюд, даже при использовании столов с паровым отоплением.
- Прозрачные захваты изготавливаются из практически неразрушимого поликарбоната, выдерживающего нагрев до 99°С.

Плоские и фестончатые захваты Lugano

- Позволяют с легкостью перемещать легко выскальзывающие продукты, такие, как салатная зелень и помидоры.
- Эргономичная конструкция фестончатых захватов обеспечивает надежное удержание продуктов одним движением пальцев.
- Плоские захваты с ребристой поверхностью также надежно удерживают продукты.

Цвета: черный (110), бежевый (133), прозрачный (135), красный (404), белый (148).
Цветные захваты гарантируются на 2 года.

* Прозрачные устойчивы к нагреву до 99°С

** Красные захваты зарегистрированы Национальным санитарным фондом США как устойчивые к нагреву до 99°С



Коленчатые захваты Lugano и захваты типа ложки с вилкой

- Эргономичная конструкция коленчатых захватов облегчает раздачу самых различных пищевых продуктов.
- Захваты типа комбинированной ложки с вилкой обеспечивают надежное удержание легко выскальзывающих продуктов.

Цвета: черный (110), бежевый (133), прозрачный (135), белый (148).

Цветные захваты гарантируются на 2 года.

Патентом США D 530,994 S.

Захваты Lugano серии Easy-Grasp не зарегистрированы Национальным санитарным фондом США.



Плоские захваты



КОД	TG6	TG9	TG12
РАЗМЕР	15 см	23 см	30,5 см
УПАКОВКА, КГ (М³)	0,34 (0,001)	0,69 (0,003)	1,49 (0,006)

Шт. в упаковке: 12

Фестончатые захваты



КОД	6TGS	9TGS	12TGS
РАЗМЕР	15 см	23 см	30,5 см
УПАКОВКА, КГ (М³)	0,37 (0,002)	0,83 (0,004)	1,16 (0,006)

Шт. в упаковке: 12

Плоские захваты из поликарбоната



КОД	TGA8	TGA11
ОПИСАНИЕ	Коленчатый захват	Коленчатый захват
РАЗМЕР	21 см	27,5 см
УПАКОВКА, КГ (М³)	0,85 (0,006)	1,3 (0,007)

Шт. в упаковке: 12

Зубчатые захваты



КОД	TG66	TG69
ОПИСАНИЕ	Захват Easy-Grasp	Захват Easy-Grasp
РАЗМЕР	15,24 см	24 см
УПАКОВКА, КГ (М³)	0,63 (0,004)	1,05 (0,007)

Шт. в упаковке: 12



СОЛОНКИ, ПЕРЕЧНИЦЫ И БАНКИ ДЛЯ ПРИПРАВ ИЗ ПОЛИКАРБОНАТА SAMWEAR®

Солонки и перечницы из поликарбоната Samwear

- Незаменимы как на кухне, так и в обеденном столе и в отделении для приправ на предприятии быстрого обслуживания.
- Прозрачный, практически неразрушимый поликарбонат Samwear® и кодирующие цветные крышки упрощают идентификацию содержимого.
- Пригодны к мойке в посудомоечной машине и устойчивы к воздействию пищевых кислот.

Цвет солонок: прозрачный (135).

Возможно оформление по индивидуальному заказу; см. раздел «Индивидуализация дизайна».



96SKRLF
Для приправ
мелкого помола



96SKRLD
Для соли и перца



96SKRLM
Для приправ
среднего помола



96SKRLN
Без отверстий



96SKRLC
Для измельченного сыра



96SKRLP
Для петрушки

Банки для приправ из поликарбоната Samwear

- Позволяют хранить такие приправы, как горчица, кетчуп, салатные приправы, джем и сальса.
- Материал — прозрачный, практически неразрушимый поликарбонат Samwear.
- Крышки с прорезями позволяют использовать пустые банки в качестве подставок для вилок.

Цвет: прозрачный (135).

Возможно оформление по индивидуальному заказу; см. раздел «Индивидуализация дизайна».



КОД	ПРИБЛ. ЦВЕТ	КГ (М³)	УПАКОВКА, КГ (М³)
Солонки и перечницы поставляются с крышками (прибл. емкость 300 мл)			
96SKRF (крышка с мелкими отверстиями)	зеленая (407)	1,40 (0,009)	1,40 (0,009)
96SKRP (с крышкой для петрушки)	белая (148)	1,40 (0,009)	1,40 (0,009)
96SKRD (с крышкой для соли и перца)	бежевая (406)	1,40 (0,009)	1,40 (0,009)
96SKRC (крышка для тертого сыра)	желтая (405)	1,40 (0,009)	1,40 (0,009)
96SKRN (с крышкой без отверстий)	белая (148)	1,40 (0,009)	1,40 (0,009)
96SKRM (крышка с отв. среднего диам.)	розовая (408)	1,40 (0,009)	1,40 (0,009)
Сменные крышки для солонок и перечниц (не заменяют крышки Camliter)			
96SKRLF крышка с мелкими отверстиями	зеленая (407)	0,2 (0,001)	0,2 (0,001)
96SKRLP вариант (в больших упаковках)	белый (148)	0,2 (0,001)	0,2 (0,001)
96SKRLD крышка для соли и перца	бежевая (406)	0,2 (0,001)	0,2 (0,001)
96SKRLC крышка для тертого сыра	желтая (405)	0,2 (0,001)	0,2 (0,001)
96SKRLN крышка без отверстий	белая (148)	0,2 (0,001)	0,2 (0,001)
96SKRLM крышка с отв. среднего диам.	розовая (408)	0,2 (0,001)	0,2 (0,001)

Шт. в упаковке: 12

КОД	ПРИБЛ. ЕМКОСТЬ	РАЗМЕРЫ: ВЬС. X ГЛ.	ШТ. В УПАКОВКЕ	УПАКОВКА, КГ (М³)
Набор банок для приправ				
CJ80CW	240 мл	10,2 x 8,3 см	24	0,37 (0,007)

СИСТЕМА CAMSHELIVING®

Система Camshelving

Стеллаж Camshelving®
с системой компактного хранения

Запирающаяся клетка для
стеллажа Camshelving®

Разделитель лотков для
системы хранения Camshelving®

Настенные полки

Дополнительные секции полок

Напольные опоры серии
S для тяжелых грузов





КОМПОНЕНТЫ СТЕЛЛАЖЕЙ CAMSHELVING:



Безопасное хранение
и перевозка пищевых
продуктов



Допускается машинная
мойка (за исключением
движущихся
компонентов)



Пригодны для
хранения пищевых
продуктов



Пригодны для
хранения пищевых
продуктов



Полипропилен,
пригодный для
повторной переработки

**НИКАКИХ
БОЛТОВ И ГАЕК!**



- ▶ Быстро моются
- ▶ Легко устанавливаются и регулируются
- ▶ Исключительно прочны, долговечны, устойчивы
- ▶ Не ржавеют



СТЕЛЛАЖИ БЫСТРО МОЮТСЯ

Система гигиеничного хранения продуктов

- Полки легко удаляются и моются в посудомоечной машине.
- Гладкая поверхность полипропилена быстро очищается при протирке.
- Разлитые жидкости удаляются быстро и беспрепятственно, что уменьшает риск перекрестного загрязнения продуктов.
- В стеллажах Camshelving нет сварных швов, в связи с чем жидкости и грязь не могут проникнуть в мельчайшие щели.

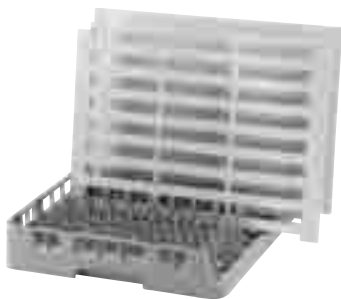

Полки можно размещать на открытой с одной стороны стойке Camrack® OETR314 и мыть в производственной посудомоечной машине.



- Воздействие ионов серебра препятствует размножению плесени, грибов и бактерий.
- Материал Camguard постоянно оказывает воздействие, подавляющее рост вредных микроорганизмов в периоды между дезинфекциями.
- Бактерицидный материал Camguard добавлен в основу всех полок, в связи с чем он не удаляется при протирке или мойке и не изнашивается.



ПРОЧНОСТЬ, ДОЛГОВЕЧНОСТЬ, УСТОЙЧИВОСТЬ

Прочность стали

- Несущие компоненты стеллажей — стойки и перекладины — изготавливаются из стали с толстым наружным покрытием из полипропилена.
- Внутренние стальные сердечники гарантируют прочность, долговечность и устойчивость стеллажей Camshelving.
- Толстое полипропиленовое покрытие не обкалывается, не ломается и устойчиво к коррозии.
- Соединители стоек обеспечивают исключительную поперечную устойчивость.



Несущие компоненты изготавливаются из стальных стержней с покрытием.

Грузоподъемность: стационарные и передвижные секции

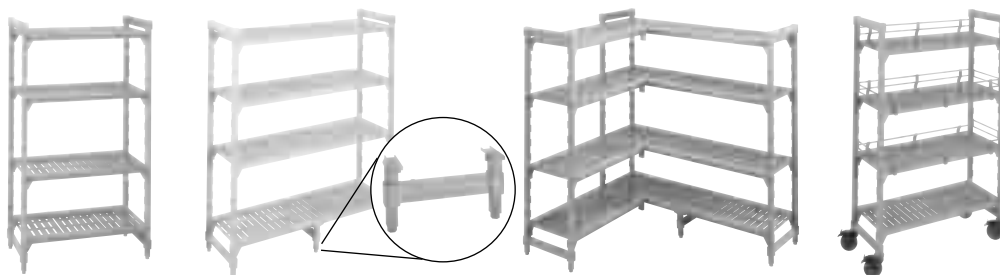

	ОДИНАРНАЯ СЕКЦИЯ - 4 ПОЛКИ	ОДИНАРНАЯ СЕКЦИЯ - 4 ПОЛКИ	НАПОЛЬНАЯ ОПОРА	УГЛОВАЯ СЕКЦИЯ	ПЕРЕДВИЖНАЯ СЕКЦИЯ
ДЛИНА ПЕРЕКЛАДИНЫ	600 — 1200 мм	1300 — 1700 мм	1300 — 1700 мм	600 — 1200 мм	600 — 1200 мм
ГРУЗОПОДЪЕМНОСТЬ КАЖДОЙ ПОЛКИ	200 кг	150 кг	454 кг	180 кг	—
ОБЩАЯ ГРУЗОПОДЪЕМНОСТЬ СЕКЦИИ С 4 ПОЛКАМИ	800 кг	600 кг	—	720 кг	340 кг

Напольные опоры под нижними полками. Они рекомендуются в том случае, если длина перекладин составляет не менее 1370 мм.

Если длина перекладин рекомендуется применять угловые соединители.

В связи с ограниченной грузоподъемностью роликов максимальная общая грузоподъемность передвижной секции стеллажа Camshelving составляет не более 340 кг.

ЛЕГКО СОБИРАЮТСЯ И РЕГУЛИРУЮТСЯ!

Стеллажи любой конфигурации, подходящие к помещению любой площади

- Планируйте эффективное использование полезной площади любого помещения.
- Стеллаж собирается за считанные минуты; для сборки требуется только резиновый или деревянный молоток.
- Полки можно перемещать на расстояния, кратные 100 мм, не разбирая весь стеллаж.
- Возможно соединение двух секций с полками, расположенными на различной высоте, что максимально повышает универсальность хранилища.
- Угловые соединители позволяют устанавливать секции под прямым углом одна к другой или в П-образной конфигурации.

ВЫСОТА СТОЙКИ	РАССТОЯНИЕ МЕЖДУ ПАЗАМИ	КОЛ-ВО ПАЗОВ В СТОЙКЕ
Стационарные секции		
1400 мм	100 мм	12
1500 мм	100 мм	13
1600 мм	100 мм	14
1700 мм	100 мм	15
1800 мм	100 мм	16
Передвижные секции		
990 мм	100 мм	7
1490 мм	100 мм	12
1590 мм	100 мм	13
1690 мм	100 мм	14
1790 мм	100 мм	15

Легко регулируется

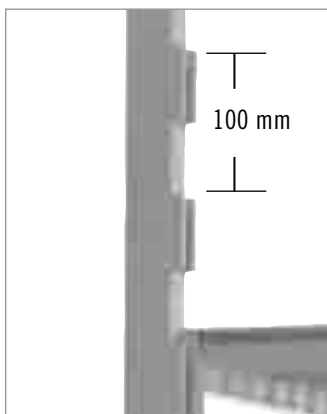

Расположение полок по высоте можно регулировать, не разбирая стеллаж; расстояние между соседними пазами для перекладин, по вертикали, составляет 100 мм.

Легко собирается!

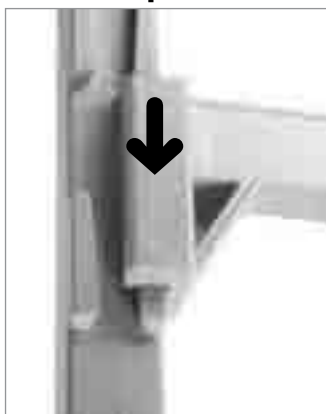

Перекладины быстро вставляются сверху в формованные пазы типа «ласточкин хвост»

ОТСУТСТВИЕ РЖАВЧИНЫ

Полезны в любом хранилище, влажном или сухом

- В стеллажах Camshelving нет сварных швов и обнаженных металлических компонентов, в связи с чем они никогда не ржавеют.
- Стеллажи Camshelving, рассчитанные на температуру до -38°C , — идеальная система хранения продуктов в морозильных и холодильных камерах, а также в любых влажных или сухих хранилищах.
- Даже морская вода и ветер с моря не приводят к коррозии стеллажей Camshelving.



Предоставляется ограниченная гарантия отсутствия ржавления и коррозии в перекладинах и стационарных стойках на протяжении всего срока их эксплуатации.



Сухое хранилище



Холодильное хранилище

SAMSHELVING®: КОНСУЛЬТАЦИИ И КОМПЛЕКТЫ НАСТЕННЫХ ПОЛОК



Бесплатные консультации для покупателей стеллажей Camshelving

Фирма Cambro предоставляет бесплатные консультационные услуги с помощью патентованной компьютерной программы. Для того, чтобы связаться с отделом консультаций для покупателей стеллажей

Camshelving, позвоните в фирму Cambro по тел. 31 168 707 210 или отправьте запрос по факсу 31-168-707 211. Укажите размеры вашего хранилища, требуемое число полок в расчете на секцию, высоту стоек и любые особые требования, предъявляемые на вашем предприятии. Фирма Cambro предоставит рекомендуемый план

размещения секций и список изделий для оформления заказа. Местный торговый представитель фирмы Cambro сообщит вам расценки. Консультационные услуги фирмы Cambro предоставляются бесплатно и не влекут за собой никаких обязательств.

КОМПОНЕНТЫ

Camshelving — модульная система, позволяющая собирать стеллажи, подходящие к участкам любых размеров. Поставляются важнейшие компоненты самых различных размеров, в т. ч. стойки, соединители

стоек, перекладины и полки. Из них можно быстро собирать стеллажи тех размеров, которые требуются для максимально эффективного использования пространства хранилища. Компоненты уникальной конструкции,

такие, как общие стойки двух стеллажей и угловые соединители, упрощают сборку и повышают эффективность использования хранилища.

ПЕРЕКЛАДИНЫ

Стальные перекладины с покрытием из полипропилена придают стеллажам прочность и надежность.

Перекладины вставляются в формованные пазы стоек типа «ласточкин хвост».

Для установки одной полки требуются две перекладины, определяющие длину стеллажа.



ПОЛКИ

Полки изготавливаются из полипропилена. Они пригодны к машинной мойке.

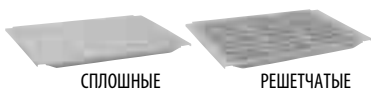

СПЛОШНЫЕ

РЕШЕЧЧАТЫЕ

КОМПЛЕКТ ПОЛОК

Включает две перекладины и полки, соответствующие по длине перекладинам



СПЛОШНЫЕ

РЕШЕЧЧАТЫЕ

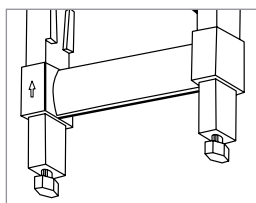

СТОЙКИ СТАЦИОНАРНОЙ СЕКЦИИ

Стальные стойки с покрытием из полипропилена придают стеллажам прочность и надежность.

Стойки определяют высоту стеллажа; их высота измеряется с учетом высоты полностью вставленных опор.

Стойка стационарной секции



СТАЦИОНАРНАЯ СЕКЦИЯ

СОЕДИНИТЕЛИ СТОЕК

Соединители стоек удерживают вместе две стойки и определяют ширину секции.

Соединители изготавливаются из полипропилена и обеспечивают превосходную поперечную стабилизацию перекладин.



ВЕРХНИЙ

НИЖНИЙ

КОМПЛЕКТ СТОЕК

Включает две стойки и комплект из одного верхнего и одного нижнего соединителей стоек



СТОЙКИ ПЕРЕДВИЖНЫХ СТЕЛЛАЖЕЙ CAMSHELVING

Для сборки передвижного стеллажа Camshelving требуется использование стоек для передвижных секций.

Стойка передвижной секции



Передвижная секция

РОЛИКИ ДЛЯ ПЕРЕДВИЖНЫХ СТЕЛЛАЖЕЙ CAMSHELVING

Предлагаются стандартные ролики для сухих хранилищ и ролики высшего сорта для морозильных камер, холодных и влажных помещений.



ОПТИМАЛЬНОЕ ИСПОЛЬЗОВАНИЕ СВОБОДНОЙ ПЛОЩАДИ

Предлагаются базовые и дополнительные секции стеллажей Camshelving, что упрощает оформление заказов и сборку.

Базовая секция

- Предлагаются как для стационарных, так и для передвижных секций.
- Базовые секции поставляются с двумя комплектами стоек, перекладинами и полками, позволяющими производить окончательную сборку.



Дополнительная секция

- При добавлении дополнительной секции к базовой перекладина обеих секций крепятся на одной общей стойке.
- Поэтому требуются только две дополнительные стойки, а не четыре, и нет необходимости в добавочных крепежных приспособлениях.
- Таким образом упрощение сборки и сокращение затрат достигается без какого-либо уменьшения грузоподъемности.



Угловая секция и п-образные стеллажи

- Угловые соединители позволяют собирать угловые стеллажи и П-образные стеллажи.
- Перекладины вставляются в пазы угловых соединителей так же, как они вставляются в пазы стоек.

КОМПЛЕКТ УГЛОВЫХ СОЕДИНИТЕЛЕЙ

- Соединяет базовую секцию с другой под углом 90° или с двумя другими в П-образной конфигурации.
- Для каждой полки требуется комплект угловых соединителей.

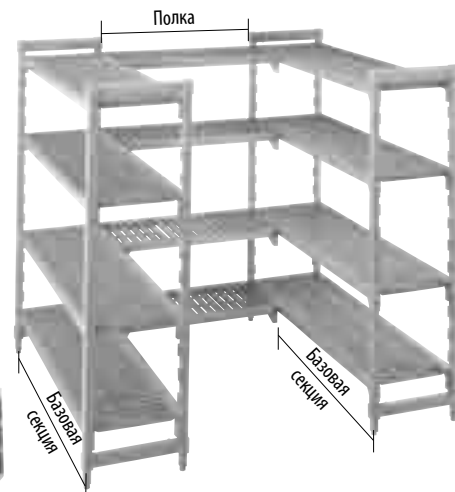
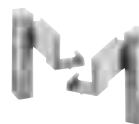

* Угловые соединители рекомендуется использовать в сочетании с перекладинами не длиннее 1200 мм; эти соединители защищены патентом США D498,664S.

НАПОЛЬНАЯ ОПОРА

- Увеличивает грузоподъемность нижней полки до 454 кг.
- Рекомендуется для секций длиной не менее 1400 мм.

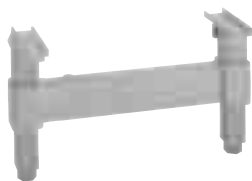

* Напольные опоры защищены патентом США 6,981,454B2.

СИСТЕМА ОГРАЖДЕНИЙ

- Предотвращает падение хранящихся предметов с полок стеллажных секций.
- Находит идеальное применение в передвижных стеллажах.

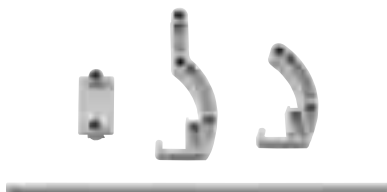

Передвижная секция

- Передвижные стеллажи Camshelving собираются с использованием стоек для перевозочных тележек и вставных роликов.
- Передвижные стеллажи не рассчитаны на использование в качестве перевозочных тележек.
- Ролики продаются отдельно.



Передвижная секция показана с дополнительными ограждениями полок

Напольное крепление

- Если требуется неподвижная установка стеллажей, крепите их к полу болтами.
- Болты не поставляются в комплекте стеллажа.



Настенное крепление

- Настенное крепление — предохранительный компонент, соединяющий стеллаж со стеной.
- Болты для установки креплений не поставляются в комплекте стеллажа.



Идентификационная метка

- Ярлыки быстро закрепляются зажимами.
- Ярлыки изготавливаются из ПВХ.
- В комплекте поставляются 12 ярлыков (НАССР).



СТЕЛЛАЖ CAMSHELVING® С СИСТЕМОЙ КОМПАКТНОГО ХРАНЕНИЯ

Система компактного хранения High Density Camshelving обеспечивает максимально эффективное использование всего доступного объема хранилища, устраняя необходимость в проходах между стеллажами. Это идеальная система для предприятий, располагающих ограниченным пространством или нуждающихся в более эффективном использовании имеющегося пространства. Система направляющих рельсов позволяет получать безопасный и беспрепятственный доступ к хранящейся продукции. Тяжелые грузы надежно перемещаются по выступающим над полом рельсам.



КОМПОНЕНТЫ

Увеличение объема хранилища: до **40%**

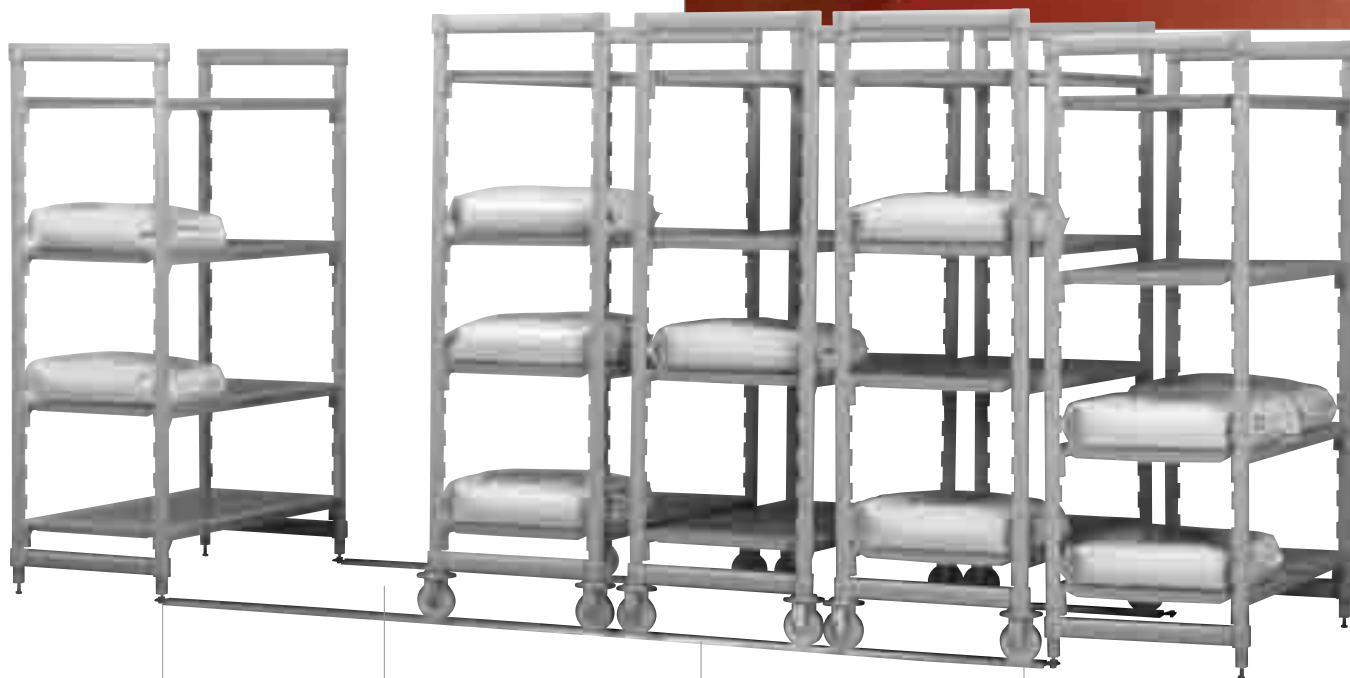

Напольные рельсовые направляющие для плавного перемещения
Рельсовая направляющая просто соединяется с нижней частью стационарной стеллажной секции Camshelving. В болтах или сверлении пола нет необходимости.

Эргономический доступ к хранящейся продукции
Оперативный проход шириной от 760 до 910 мм обеспечивает беспрепятственный доступ ко всей хранящейся продукции. Низкопрофильные рельсы скошенного сечения упрощают доступ к продукции с использованием оперативного прохода.

Выступающие рельсовые направляющие
Выступающие рельсовые направляющие образуют гладкую горизонтальную поверхность, позволяющую беспрепятственно перемещать передвижные секции. Они предотвращают накопление грязи и легко очищаются. Тяжело нагруженные передвижные секции плавно перемещаются по рельсам.

Легкое и надежное перемещение
Ролики с пазами легко и надежно перемещаются по выступающим рельсам. Рельсовые направляющие можно использовать на любой поверхности, в том числе на выложенных плиткой и неровных полах.



Простота очистки

- Система Camshelving — самая гигиеничная компактная система хранения из всех доступных на рынке.
- Выступающие над полом рельсы

предотвращают скопление грязи и легко очищаются.

- Алюминиевые рельсы и крепежные компоненты из стали не ржавеют.

- Полки стеллажей можно без труда протирать или снимать и загружать в посудомоечную машину.



СТЕЛЛАЖ CAMSHELVING® С СИСТЕМОЙ КОМПАКТНОГО ХРАНЕНИЯ

Простота оформления заказов

- Стационарные стеллажные секции Camshelving служат анкерными креплениями системы хранения.
- Передвижные секции с патентованными роликами компактной системы хранения предлагаются с решетчатыми или сплошными полками.
- Можно заказывать удобные базовые подвижные секции или подвижные секции индивидуализированной конструкции, выбирая стойки,

комплекты полок и ролики компактной системы хранения Camshelving.*

- Комплекты выступающих над полом рельсов поставляются со всеми крепежными компонентами, необходимыми для установки рельсов.

* Компоненты индивидуализированных стеллажных секций Camshelving см. на стр. 84 и 87.

Простота планировки и сборки

1. Определите размеры помещения и требуемые параметры системы хранения. Возможно одновременное использование нескольких комплектов рельсов, позволяющих устанавливать рельсы любой требуемой длины.**
2. Выберите размер базовой секции. Переоборудованные уже установленные стационарные секции стеллажей Camshelving можно использовать в качестве анкерных креплений системы хранения.
3. Выберите подвижные

секции компактной системы хранения — базовые или индивидуализированные в соответствии с вашими предпочтениями.

4. На одном и том же отрезке рельсов могут использоваться стационарные и подвижные секции различной ширины.

** Для дополнительной стабилизации системы рекомендуется использовать одну стационарную секцию в расчете на каждые 4,6 м рельсов.

Компоненты системы

- A** Стационарные секции
- B** Передвижные секции
- C** Рельсы
- D** Мобильный проход

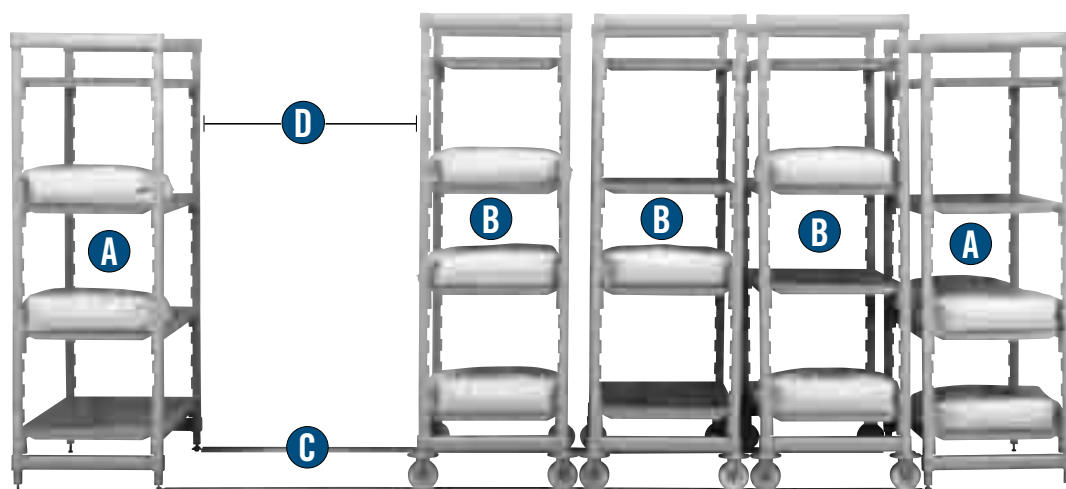

Вместе с каждой передвижной секцией системы компактного хранения поставляются 4 ролика системы компактного хранения.

Грузоподъемность передвижной секции системы компактного хранения составляет 340 кг.

В сочетании с полками системы компактного хранения рекомендуется использовать ограждения.

Все необходимые крепежные детали включены в комплект рельсовых направляющих.

КОД	ОПИСАНИЕ	РАЗМЕР	УПАКОВКА, КГ (М³)
плекты рельсов			
CSHDTK10	Комплект рельсов длиной 3,05 м для 3 передв. секций	3050 mm	10,64 (0,010)
CSHDTK12	Комплект рельсов длиной 3,66 м для 4 передв. секций	3660 mm	12,37 (0,011)
CSHDTK145	Комплект рельсов длиной 4,42 м для 5 передв. секций	4420 mm	14,69 (0,013)

Базовые передвижные секции системы компактного хранения с решетчатыми полками

MSHD46917PK	Передвижная секция с 4 решетчатыми полками	600 x 900 x 1790 mm	41,00 (0,238)
MSHD461017PK	Передвижная секция с 4 решетчатыми полками	600 x 1000 x 1790 mm	43,50 (0,238)
MSHD461117PK	Передвижная секция с 4 решетчатыми полками	600 x 1100 x 1790 mm	45,50 (0,238)
MSHD461217PK	Передвижная секция с 4 решетчатыми полками	600 x 1200 x 1790 mm	47,50 (0,316)

Базовые передвижные секции системы компактного хранения со сплошными полками

MSHD46917SP	Передвижная секция с 4 сплошными полками	600 x 900 x 1790 mm	42,00 (0,238)
MSHD461017SP	Передвижная секция с 4 сплошными полками	600 x 1000 x 1790 mm	44,50 (0,238)
MSHD461117SP	Передвижная секция с 4 сплошными полками	600 x 1100 x 1790 mm	46,50 (0,238)
MSHD461217SP	Передвижная секция с 4 сплошными полками	600 x 1200 x 1790 mm	48,50 (0,316)

Упаковка: 1 цвет: белый в крапинку (490) Цвет рельсовых направляющих: (000)

КОД	ОПИСАНИЕ	УПАКОВКА	УПАКОВКА, КГ (М³)
Принадлежности			
CSHDDB	Тороидальный бампер системы компактного хранения	4	0,91 (0,001)
MSHDC	Метрический ролик компактной системы хранения	2	1,86 (0,005)
CSEQ3	Напольное крепление	4	0,649 (0,001)

цвет: белый в крапинку (490) Цвет рельсовых направляющих: (000)

* Рельсы позволяют устанавливать передвижные секции шириной до 600 мм.

ДЕТАЛИ КОНФИГУРАЦИИ СТЕЛЛАЖЕЙ CAMSHELVING®

- Приведенные ниже таблицы помогут вам запланировать расположение стеллажей в вашем хранилище.
- Эти таблицы полезны также при определении фактической полезной площади полок.
- Размеры перекладин указываются с учетом их общей длины (измеряемой между внешними концами).
- В указанную длину перекладин входит ширина стоек.
- Общая длина перекладин слегка изменяется в зависимости от того, какая секция собирается заказчиком — базовая, дополнительная, промежуточная или угловая.
- Ниже приводится краткая сводка таких изменений.

БАЗОВАЯ СЕКЦИЯ



ДОПОЛНИТЕЛЬНАЯ СЕКЦИЯ

Общая стойка базовой и дополнительной секций

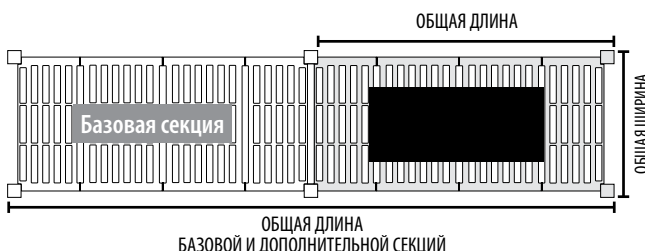

СЕКЦИЯ	БАЗОВАЯ СЕКЦИЯ ОБЩАЯ ДЛИНА	ДОПОЛНИТЕЛЬНАЯ СЕКЦИЯ ОБЩАЯ ДЛИНА	БАЗОВАЯ + ДОПОЛНИТЕЛЬНАЯ СЕКЦИИ ОБЩАЯ ДЛИНА
600 мм	680 мм	635 мм	1315 мм
700 мм	780 мм	735 мм	1515 мм
800 мм	880 мм	835 мм	1715 мм
900 мм	980 мм	935 мм	1915 мм
1000 мм	1080 мм	1035 мм	2115 мм
1100 мм	1180 мм	1135 мм	2315 мм
1200 мм	1280 мм	1235 мм	2515 мм
1300 мм	1380 мм	1335 мм	2715 мм
1400 мм	1480 мм	1435 мм	2915 мм
1500 мм	1580 мм	1535 мм	3115 мм
1600 мм	1680 мм	1635 мм	3315 мм
1700 мм	1780 мм	1735 мм	3515 мм

Угловая секция

Используется один набор угловых соединителей для каждой полки

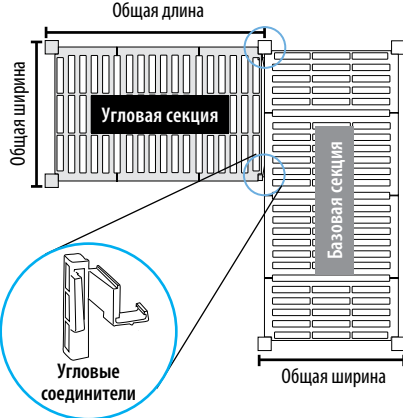

Средняя секция

Используются два набора угловых соединителей для каждой полки

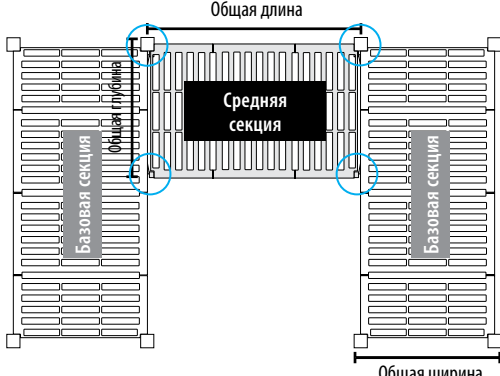

СЕКЦИЯ	УГЛОВАЯ СЕКЦИЯ ОБЩАЯ ДЛИНА	СРЕДНЯЯ СЕКЦИЯ ОБЩАЯ ДЛИНА
600 мм	655 мм	630 мм
700 мм	755 мм	730 мм
800 мм	855 мм	830 мм
900 мм	955 мм	930 мм
1000 мм	1055 мм	1030 мм
1100 мм	1155 мм	1130 мм
1200 мм	1255 мм	1230 мм
1300 мм	1355 мм	1330 мм
1400 мм	1455 мм	1430 мм
1500 мм	1555 мм	1530 мм
1600 мм	1655 мм	1630 мм
1700 мм	1755 мм	1730 мм



Расстояние между полками

Величина промежутков между пазами типа «ласточкин хвост»: 100 мм

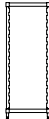
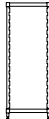

ВЫСОТА СТОЙКИ	РАССТОЯНИЕ МЕЖДУ ПАЗАМИ	КОЛ-ВО ПАЗОВ В СТОЙКЕ
Стационарные секции		
1400 мм	100 мм	13
1500 мм	100 мм	14
1600 мм	100 мм	15
1700 мм	100 мм	16
1800 мм	100 мм	18
Передвижные секции		
990 мм	100 мм	8
1490 мм	100 мм	13
1590 мм	100 мм	14
1690 мм	100 мм	15
1790 мм	100 мм	16

КОМПЛЕКТЫ СТОЕК СТАЦИОНАРНЫХ СЕКЦИЙ

					
ВЫСОТА	ГЛУБИНА	300 мм	400 мм	500 мм	600 мм
1400 мм	КОД	MSPK30140	MSPK40140	MSPK50140	MSPK60140
1500 мм	КОД	MSPK30150	MSPK40150	MSPK50150	MSPK60150
1600 мм	КОД	MSPK30160	MSPK40160	MSPK50160	MSPK60160
1700 мм	КОД	MSPK30170	MSPK40170	MSPK50170	MSPK60170
1800 мм	КОД	MSPK30180	MSPK40180	MSPK50180	MSPK60180

Шт. в упаковке: 1

Цвет: белый в крапинку (490).

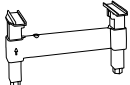
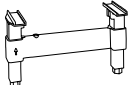
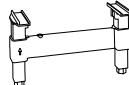
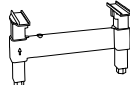

НАПОЛЬНЫЕ ОПОРЫ

					
ВЫСОТА	ГЛУБИНА	300 мм	400 мм	500 мм	600 мм
165 мм	КОД	MSDS30	MSDS40	MSDS50	MSDS60







Шт. в упаковке: 1







Цвет: белый в крапинку (490).

ДОПОЛНИТЕЛЬНЫЕ ПРИНАДЛЕЖНОСТИ

						
		Напольное крепление	Настенное крепление	Угловые соединители	Этикетка 152 мм	Этикетка 76 мм
	КОД	CSEQ3	CSWF	MSCC	CSID	CSID3
	ОПИСАНИЕ	Напольное крепление	Настенное крепление	90°, левый и правый	Этикетка 152 мм	Этикетка 76 мм
	ЦВЕТ	Серебристый	Серебристый	белый в крапинку (490)	Белый, прозрачный	Белый, прозрачный
	РАЗМ.: Д x Ш x В	102 x 83 x 59 мм	—	—	25 x 152 мм	25 x 76 мм
	ШТ. В УПАКОВКЕ	4 шт.	4 шт.	1 комплект из 2 деталей	12 шт.	12 шт.







КОМПЛЕКТЫ СПЛОШНЫХ ПОЛОК







							
ГЛУБИНА	ДЛИНА	600 мм	700 мм	800 мм	900 мм	1000 мм	1100 мм
300 мм	КОД	MS3060SK	MS3070SK	MS3080SK	MS3090SK	MS30100SK	MS30110SK
400 мм	КОД	MS4060SK	MS4070SK	MS4080SK	MS4090SK	MS40100SK	MS40110SK
500 мм	КОД	MS5060SK	MS5070SK	MS5080SK	MS5090SK	MS50100SK	MS50110SK
600 мм	КОД	MS6060SK	MS6070SK	MS6080SK	MS6090SK	MS60100SK	MS60110SK

							
ГЛУБИНА	ДЛИНА	1200 мм	1300 мм	1400 мм	1500 мм	1600 мм	1700 мм
300 мм	КОД	MS30120SK	MS30130SK	MS30140SK	MS30150SK	MS30160SK	MS30170SK
400 мм	КОД	MS40120SK	MS40130SK	MS40140SK	MS40150SK	MS40160SK	MS40170SK
500 мм	КОД	MS50120SK	MS50130SK	MS50140SK	MS50150SK	MS50160SK	MS50170SK
600 мм	КОД	MS60120SK	MS60130SK	MS60140SK	MS60150SK	MS60160SK	MS60170SK

Шт. в упаковке: 1 Цвет: белый в крапинку (490).

КОМПЛЕКТЫ РЕШЕТЧАТЫХ ПОЛОК





							
ГЛУБИНА	ДЛИНА	600 мм	700 мм	800 мм	900 мм	1000 мм	1100 мм
300 мм	КОД	MS3060VK	MS3070VK	MS3080VK	MS3090VK	MS30100VK	MS30110VK
400 мм	КОД	MS4060VK	MS4070VK	MS4080VK	MS4090VK	MS40100VK	MS40110VK
500 мм	КОД	MS5060VK	MS5070VK	MS5080VK	MS5090VK	MS50100VK	MS50110VK
600 мм	КОД	MS6060VK	MS6070VK	MS6080VK	MS6090VK	MS60100VK	MS60110VK

							
ГЛУБИНА	ДЛИНА	1200 мм	1300 мм	1400 мм	1500 мм	1600 мм	1700 мм
300 мм	КОД	MS30120VK	MS30130VK	MS30140VK	MS30150VK	MS30160VK	MS30170VK
400 мм	КОД	MS40120VK	MS40130VK	MS40140VK	MS40150VK	MS40160VK	MS40170VK
500 мм	КОД	MS50120VK	MS50130VK	MS50140VK	MS50150VK	MS50160VK	MS50170VK
600 мм	КОД	MS60120VK	MS60130VK	MS60140VK	MS60150VK	MS60160VK	MS60170VK

Шт. в упаковке: 1 Цвет: белый в крапинку (490).

ОСНОВНЫЕ РЕШЕТЧАТЫЕ СЕКЦИИ - 400ММ





Каждая базовая секция поставляется с 2 комплектами стоек и 4 комплектами полок.

ГЛУБИНА 400 мм						
ВЫСОТА	ДЛИНА	900 мм	1000 мм	1100 мм	1300 мм	1500 мм
1700 мм	КОД	MSU44917PKG	MSU441017PKG	MSU441117PKG	MSU441317PKG	MSU441517PKG
1800 мм	КОД	MSU44918PKG	MSU441018PKG	MSU441118PKG	MSU441318PKG	MSU441518PKG

Шт. в упаковке: 6

ДОПОЛНИТЕЛЬНЫЕ РЕШЕТЧАТЫЕ СЕКЦИИ - 400ММ





Каждая дополнительная секция поставляется с 1 комплектом стойки и 4 комплектами полок.

ГЛУБИНА 400 мм						
ВЫСОТА	ДЛИНА	900 мм	1000 мм	1100 мм	1300 мм	1500 мм
1700 мм	КОД	MSA44917PKG	MSA441017PKG	MSA441117PKG	MSA441317PKG	MSA441517PKG
1800 мм	КОД	MSA44918PKG	MSA441018PKG	MSA441118PKG	MSA441318PKG	MSA441518PKG

Шт. в упаковке: 5

ОСНОВНЫЕ РЕШЕТЧАТЫЕ СЕКЦИИ - 500ММ





Каждая базовая секция поставляется с 2 комплектами стоек и 4 комплектами полок.

ГЛУБИНА 500 мм						
ВЫСОТА	ДЛИНА	900 мм	1000 мм	1100 мм	1300 мм	1500 мм
1700 мм	КОД	MSU45917PKG	MSU451017PK	MSU451117PKG	MSU451317PKG	MSU451517PKG
1800 мм	КОД	MSU45918PKG	MSU451018PKG	MSU451118PKG	MSU451318PKG	MSU451518PKG

Шт. в упаковке: 6





ДОПОЛНИТЕЛЬНЫЕ РЕШЕТЧАТЫЕ СЕКЦИИ - 500ММ

Каждая дополнительная секция поставляется с 1 комплектом стойки и 4 комплектами полок.

ГЛУБИНА 500 мм						
ВЫСОТА	ДЛИНА	900 мм	1000 мм	1100 мм	1300 мм	1500 мм
1700 мм	КОД	MSA45917PKG	MSA451017PKG	MSA451117PKG	MSA451317PKG	MSA451517PKG
1800 мм	КОД	MSA45918PKG	MSA451018PKG	MSA451118PKG	MSA451318PKG	MSA451518PKG





Шт. в упаковке: 5 * На приведенных выше чертежах указаны фактические размеры.

ОСНОВНЫЕ РЕШЕТЧАТЫЕ СЕКЦИИ - 600ММ

ГЛУБИНА 600 мм		 *	 *	 *	 *	 *
ВЫСОТА	ДЛИНА	900 мм	1000 мм	1100 мм	1300 мм	1500 мм
1700 мм	КОД	MSU46917PKG	MSU461017PKG	MSU461117PKG	MSU461317PKG	MSU461517PKG
1800 мм	КОД	MSU46918PK	MSU461018PK	MSU461118PK	MSU461318PK	MSU461518PK

Шт. в упаковке: 6 Каждая базовая секция поставляется с 2 комплектами стоек и 4 комплектами полок.

ДОПОЛНИТЕЛЬНЫЕ РЕШЕТЧАТЫЕ СЕКЦИИ - 600ММ

ГЛУБИНА 600 мм		 *	 *	 *	 *	 *
ВЫСОТА	ДЛИНА	900 мм	1000 мм	1100 мм	1300 мм	1500 мм
1700 мм	КОД	MSA46917PKG	MSA461017PKG	MSA461117PKG	MSA461317PKG	MSA461517PKG
1800 мм	КОД	MSA46918PKG	MSA461018PKG	MSA461118PKG	MSA461318PKG	MSA461518PKG

Шт. в упаковке: 5 Каждая дополнительная секция поставляется с 1 комплектом стойки и 4 комплектами полок.

СИСТЕМА ОГРАЖДЕНИЙ ДЛЯ СТЕЛЛАЖЕЙ CAMSHELVING®

ИЗДЕЛИЕ	К ПЕРЕКЛАДИНЕ	600 мм	700 мм	800 мм	900 мм	1000 мм	1100 мм
 10 см	Ограждение перекладины, 2 уровня	КОД MSFT602	MSFT702	MSFT802	MSFT902	MSFT1002	MSFT1102
	КОЛ-ВО СКОБ	2	2	2	3	4	4
	КОЛ-ВО ШТЫРЕЙ	2	2	2	2	2	2
	К ПЕРЕКЛАДИНЕ	1200 мм	1300 мм	1400 мм	1500 мм	1600 мм	1700 мм
	КОД	MSFT1202	MSFT1302	MSFT1402	MSFT1502	MSFT1602	MSFT1702
	КОЛ-ВО СКОБ	4	5	5	5	5	5
КОЛ-ВО ШТЫРЕЙ	2	2	2	2	2	2	

ИЗДЕЛИЕ	К ПЕРЕКЛАДИНЕ	600 мм	700 мм	800 мм	900 мм	1000 мм	1100 мм
 5 см	Ограждение перекладины, 1 уровень	КОД MSFT601	MSFT701	MSFT801	MSFT901	MSFT1001	MSFT1101
	КОЛ-ВО СКОБ	2	2	2	3	4	4
	КОЛ-ВО ШТЫРЕЙ	1	1	1	1	1	1
	К ПЕРЕКЛАДИНЕ	1200 мм	1300 мм	1400 мм	1500 мм	1600 мм	1700 мм
	КОД	MSFT1201	MSFT1301	MSFT1401	MSFT1501	MSFT1601	MSFT1701
	КОЛ-ВО СКОБ	4	5	5	5	5	5
КОЛ-ВО ШТЫРЕЙ	1	1	1	1	1	1	

ИЗДЕЛИЕ	К ПЕРЕКЛАДИНЕ	300 мм	400 мм	500 мм	600 мм
 Концевое ограждение	КОД	MSFE30	MSFE40	MSFE50	MSFE60
	КОЛ-ВО СКОБ	2	2	2	2
	КОЛ-ВО ШТЫРЕЙ	2	2	2	2

Цвет: белый в крапинку (490).

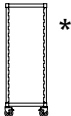
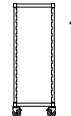

СТОЙКИ И РОЛИКИ ПЕРЕДВИЖНЫХ СЕКЦИЙ

		 *	 *	 *
ВЫСОТА С РОЛИКАМИ	ГЛУБИНА	400 мм	500 мм	600 мм
990 мм	КОД	MSPRK4097	MSPRK5097	MSPRK6097
1490 мм	КОД	MSPRK40147	MSPRK50147	MSPRK60147
1590 мм	КОД	MSPRK40157	MSPRK50157	MSPRK60157
1690 мм	КОД	MSPRK40167	MSPRK50167	MSPRK60167
1790 мм	КОД	MSPRK40177	MSPRK50177	MSPRK60177



Шт. в упаковке: 1 Цвет: белый в крапинку (490). * РОЛИКИ НЕ ВХОДЯТ В КОМПЛЕКТ И ЗАКАЗЫВАЮТСЯ ОТДЕЛЬНО.
Инструкции по оформлению заказов на поставку комплектов сплошных и решетчатых полок см. на стр. 81.

ПОДВИЖНЫЕ СЕКЦИИ С РЕШЕТЧАТЫМИ ПОЛКАМИ



Каждая подвижная секция с решетчатыми полками поставляется с 2 комплектами подвижных стоек, 4 комплектами решетчатых полок и 4 роликами MSCTL.

		ГЛУБИНА 400 мм	
			
ВЫСОТА	ДЛИНА	1100 мм	1300 мм
1690 мм	КОД	MSUR441116PK	MSUR441316PK
1790 мм	КОД	MSUR441117PK	MSUR441317PK

Шт. в упаковке: 8

		ГЛУБИНА 500 мм	
			
ВЫСОТА	ДЛИНА	1100 мм	1300 мм
1690 мм	КОД	MSUR451116PK	MSUR451316PK
1790 мм	КОД	MSUR451117PK	MSUR451317PK

Шт. в упаковке: 8

		ГЛУБИНА 600 мм	
			
ВЫСОТА	ДЛИНА	1100 мм	1300 мм
1690 мм	КОД	MSUR461116PK	MSUR461316PK
1790 мм	КОД	MSUR461117PK	MSUR461317PK

Шт. в упаковке: 8

РОЛИКИ

		
ВЫСОТА	ДИАМЕТР	127 мм
1690 мм	КОД	MSCTL

Шт. в упаковке: 2

РОЛИК С ХОДОВЫМ И ПОВОРОТНЫМ ТОРМОЗОМ (MSCTL)

- Поворотный ролик с тормозом, для передвижных тележек.
- Оснащен тормозом, не только останавливающим движение, но и предотвращающим поворот ролика.

ЗАПИРАЮЩАЯ КЛЕТЬ ДЛЯ СТЕЛЛАЖА CAMSHELIVING®

- Обеспечивает безопасное хранение ценной продукции — например, биштексов, даров моря, вина, шампанского и крепких напитков.
- Компоненты из нержавеющей стали безопасны в холодильниках и морозильниках.
- Находит идеальное применение при хранении личных вещей — кошельков, сумок и т. п.
- Единственная в своем роде модульная конструкция отличается функциональной гибкостью, позволяющей изменять положение отдельных полок или всю конфигурацию стеллажа.



Подходит к метрическим секциям стеллажей Camshelving шириной 60 см и длиной не менее 120 см.



КОД	РАЗМЕРЫ Д x Ш x В	УПАКОВКА, КГ (М³)
CSSC2448	64 x 108 x 46 см	13,2 (0,15)

Шт. в упаковке: 1 Висячий замок не входит в комплект

Находит идеальное применение в холодильниках и морозильниках.

РАЗДЕЛИТЕЛЬ ЛОТКОВ ДЛЯ СИСТЕМЫ ХРАНЕНИЯ CAMSHELIVING®

- Позволяет создавать индивидуализированные отделения хранилища для самых различных видов продукции самых различных размеров в одной секции стеллажной системы Camshelving.
- Угловые и прямые разделители позволяют укладывать пищевые лотки и коробки рядами или под прямым углом, что упрощает доступ к продукции.
- Разделители подходят к секциям стеллажной системы Camshelving шириной 600 мм и выдерживают вес до 91 кг в расчете на каждую полку.
- Выступающая кромка переднего края разделителя удерживает стойки и лотки от смещения и падения со стеллажной полки.

New!



К разделителям подходят стойки Camrack®, что позволяет создавать комплексную систему сушки и хранения посуды.



Разделители позволяют укладывать пищевые лотки любых размеров от GN 1/1 до GN 1/9.



КОД	ОПИСАНИЕ	УПАКОВКА, КГ (М³)
CSDBA	Угловой разделитель	0,904 (0,003)
CSDBS	Прямой разделитель	0,904 (0,003)

Шт. в упаковке: 4 Цвет: Серый в крапинку (480).

С целью гигиеничного хранения пищевых продуктов в сочетании с разделителями можно использовать пищевые коробки размера 30,5 см x 46 см.

ВЫДВИЖНАЯ СТОЙКА ДЛЯ СТЕЛЛАЖЕЙ CAMSHELIVING®

- Вмещает шесть плоских поддонов 46 x 66 см.
- Изготовлена из алюминия, безопасного в холодильниках и морозильниках.
- Подходит к секциям стеллажей Camshelving шириной 600 мм и длиной не менее 600 мм.

New!



КОД	РАЗМЕРЫ	УПАКОВКА, КГ (М³)
CSTSR	52,71 x 59,05 x 51,44 см	6,82(0,16)

Шт. в упаковке: 1 Цвет: 000.

НАСТЕННЫЕ ПОЛКИ CAMSHELVING® И ДОПОЛНИТЕЛЬНЫЕ СЕКЦИИ STORESAFE®

Настенные полки

- Увеличивают полезную площадь для хранения продуктов и утвари в кухнях, над рабочими местами и над раковинами.
- Оборудованы практически неразрушимыми тавровыми опорами, повышающими грузоподъемность до 68 кг в расчете на полку.
- Прочный полипропилен выдерживает нагрев до 88°С, не ржавеет и не поддается коррозии.

- Конструкция настенной направляющей с защелкивающимися пазами позволяет быстро устанавливать и удалять полки, что ускоряет их очистку.
- 50 см ограждение с передней кромкой судового типа предотвращает разлив жидкостей и перекрестное загрязнение пищевых продуктов.

Дополнительные секции полок

- Позволяют превращать незанятую площадь стены в полезный участок для хранения продуктов и утвари.
- Используются в сочетании с настенными полками Camshelving или отдельно.
- Планки-вешалки выдерживают нагрев до 88°С, не ржавеют и не поддаются коррозии.

Дополнительные секции полок поставляются в комплекте со всеми крепежными деталями и включают следующие компоненты.

ДЛИНА	Планки-вешалки	Кронштейны	Крючки
91 см	3	2	6
122 см	3	3	9



Цвет настенной полки:
Серый в крапинку (480).

Цвет планки-вешалки доп. секции:
черный (110).

Комплекты настенных полок защищены следующими патентами США: D 508,646S & D 512,867 S.

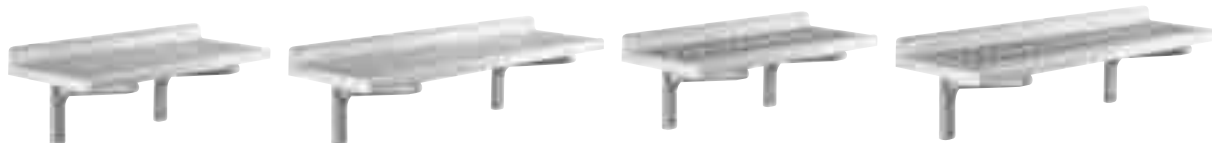

КОД	CSWS1436SK	CSWS1448SK	CSWS1436VK	CSWS1448VK
ОПИСАНИЕ	91 см Настенная полка, сплошная	122 см Настенная полка, сплошная	91 см Настенная полка, решетчатая	122 см Настенная полка, решетчатая
ГАБАРИТЫ	91 Д x 36 Ш x 34 В см	122 Д x 36 Ш x 34 В см	91 Д x 36 Ш x 34 В см	122 Д x 36 Ш x 34 В см
УПАКОВКА, КГ (М³)	4,6 (0,04)	5,7 (0,05)	4,4 (0,04)	5,3 (0,05)

Шт. в упаковке: 1

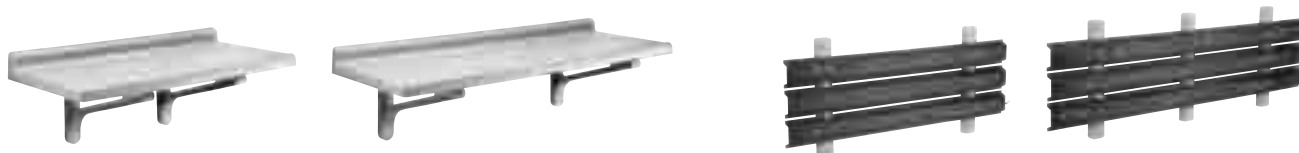

КОД	CSWS1836SK	CSWS1848SK	КОД	CSWS36ЕК	CSWS48ЕК
ОПИСАНИЕ	91 см Настенная полка, сплошная	122 см Настенная полка, сплошная	ОПИСАНИЕ	91 см Доп. секция полки	122 см Доп. секция полки
ГАБАРИТЫ	91 Д x 46 Ш x 34 В см	122 Д x 46 Ш x 34 В см	ГАБАРИТЫ	90 Д x 5 Ш x 39 В см	121 Д x 5 Ш x 39 В см
УПАКОВКА, КГ (М³)	5,34 (0,044)	6,56 (0,058)	УПАКОВКА, КГ (М³)	2,7 (0,01)	3,7 (0,01)

Шт. в упаковке: 1

Шт. в упаковке: 1

КОРОБКИ ДЛЯ ТЕСТА, ТЕЛЕЖКИ И НАПОЛЬНЫЕ ОПОРЫ



Напольные опоры серии S для тяжелых грузов

- Позволяют хранить замороженные, холодные и сухие продукты на безопасном расстоянии (30,5 см) от пола.
- Цельные, бесшовные опоры с широкими ножками долговечны и устойчивы.
- Изготавливаются из особо прочного полиэтилена, выдерживающего нагрев до 38°C.
- Предлагаются опоры с решетчатым верхом, обеспечивающие максимальную циркуляцию воздуха вокруг быстро портящихся продуктов.
- Опоры с цельным верхом упрощают очистку поверхности после разлива жидкости.

Цвета: темно-коричневый (131),
Серый в крапинку (480).



DRS48

DRS30



DRS600

DRS360

КОД	НАРУЖНЫЕ РАЗМЕРЫ В x Г x Ш	ГРУЗО ПОДЪЕМНОСТЬ	УПАКОВКА, КГ (М³)
С цельным верхом			
DRS30	30 x 53,3 x 76 см	680 кг	10 (0,135)
DRS36	30 x 53,3 x 91,5 см	680 кг	11,70 (0,17)
DRS48	30 x 53,3 x 122 см	1,360 кг	15,92 (0,210)
DRS60	30 x 53,3 x 152,5 см	1,360 кг	18,54 (0,270)
С решетчатым верхом			
DRS300	30 x 53,3 x 76 см	680 кг	9 (0,14)
DRS360	30 x 53,3 x 91,5 см	680 кг	11,25 (0,17)
DRS480	30 x 53,3 x 122 см	1,360 кг	15,89 (0,211)
DRS600	30 x 53,3 x 152,5 см	1,360 кг	18,28 (0,268)

Шт. в упаковке: 1

Camlink®

Соединители Camlink надежно фиксируют блоки напольных опор, обеспечивая их дополнительную устойчивость.



Цвет: черный (110).

Соединитель Camlink защищен патентом США № 397,289.

Соединитель Camlink подходит к опорам всех размеров и стилей. С каждой опорой бесплатно поставляется 1 соединитель.

КОД	ШТ. В УПАКОВКЕ
DRLNK	6



ХРАНЕНИЕ И ПРИГОТОВЛЕНИЕ БЛЮД

Коробки под тесто для пиццы

Варианты систем хранения:
краткий справочник

Пищевые контейнеры Samsquare®
из поликарбоната Samwear®

Круглые пищевые контейнеры из
поликарбоната Samwear®

Пищевые коробки из
поликарбоната Samwear®

Лотки-дуршлаг из
поликарбоната Samwear®

Теплостойкие стандартные (Gas-
tronorm) пищевые лотки H-rap™

Лотки-дуршлаг H-rap™

Стандартные (Gastronorm)
пищевые лотки из прозрачного
полипропилена

Идентификационные зажимы
Storesafe® для пищевых лотков gn

Крышки пищевых лотков:
справочник

Стандартные (Gastronorm)
лотки Coldfest®, крышки и
пульверизаторы

Контейнеры для ингредиентов

Контейнеры Samcrisper

Совки из поликарбоната Samwear

Мерные чашки из поликарбоната
Samwear



КОРОБКИ ПОД ТЕСТО ДЛЯ ПИЦЦЫ



DB18263P

Полипропилен

- Находит идеальное применение при хранении, перевозке, инспекции и охлаждении теста.
- Легкий, прочный, не ломающийся материал.
- Устойчив к воздействию химических веществ, не впитывает запахи, легко очищается.
- Устойчив к воздействию химических веществ, не впитывает запахи, легко очищается.

- Коробка, установленная сверху, служит герметичной крышкой коробки, находящейся под ней, что позволяет экономить на крышках.
- Выдерживает воздействие температуры от -40°С до 70°С.
- Крышку можно использовать в качестве подноса 46 см x 66 см.

Цвет: белый (148)

Коробки для теста из поликарбоната и полипропилена укладываются одна на другую.

CD1826PDB Цвета: кофейный бежевый (157), темно-коричневый (131), черный (110), серовато-синий (401), серый (180).

* Полипропиленовые коробки для теста безопасны в высокотемпературных посудомоечных машинах.



Поликарбонат Camwear®

- Предотвращает образование корки, продлевая срок хранения теста.
- Практически неразрушимая конструкция из поликарбоната, усиленного со всех сторон.

- Коробки не гнутся и не деформируются.
- Выдерживают воздействие температуры от -40°С до 99°С.
- Предлагаются глубиной 7,62 см и 15,24 см.



См. описание тележки Camdolly для коробок под тесто для пиццы в разделе, посвященном тележкам Camdolly.

CD1826PDB



DB18266CW

DB18263CW

КОД	НАРУЖНЫЕ РАЗМЕРЫ	ВНУТРЕННИЕ РАЗМЕРЫ	УПАКОВКА, КГ (М³)
Коробка под тесто для пиццы из полипропилена			
DB18263P	46 x 66 x 7,6 см	40,6 x 60,9 см	11,07 (0,152)
Крышка из полипропилена			
DVC1826P	46 x 66 см	—	8,11 (0,064)
Коробки под тесто для пиццы из поликарбоната Camwear®			
DB18263CW	46 x 66 x 7,6 см	40,6 x 60,9 см	10,9 (0,131)
DB18266CW	46 x 66 x 15,3 см	40,6 x 60,9 см	15,62 (0,268)
Крышка из поликарбоната Camwear®			
DVC1826CW	46 x 66 см	—	7,15 (0,034)

Шт. в упаковке: 6 Цвет: белый (148)

ВАРИАНТЫ СИСТЕМ ХРАНЕНИЯ: КРАТКИЙ СПРАВОЧНИК

Предлагается индивидуальное оформление компонентов систем хранения пищевых продуктов, позволяющее обозначать категории

блюد и вставлять ярлыки с рецептами или инструкциями на различных языках.



Этим символом обозначаются компоненты, предлагаемые в индивидуальном оформлении

Фирма Cambro выпускает широкий ассортимент контейнеров и лотков для безопасного хранения пищевых продуктов.

Контейнеры для хранения пищевых продуктов



Круглые контейнеры

- Круглая форма способствует циркуляции воздуха
- Полезен для смешивания соусов и супов.
- Из поликарбоната Camwear®, прозрачного пластика или полиэтилена



Прямоугольные контейнеры CamSquare®

- Способствуют экономии свободного пространства в хранилище
- Из поликарбоната Camwear®, прозрачного пластика или полиэтилена



Пищевые коробки

- Позволяют безопасно хранить сыпучие продукты, мясо, птицу и морепродукты
- Патентованная крышка SlidingLid™
- Из поликарбоната или полиэтилена



Баки для ингредиентов

- Для хранения сыпучих ингредиентов, таких, как мука и зерно
- Отодвигающаяся крышка обеспечивает беспрепятственный доступ

Пищевые лотки

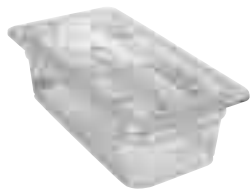

Пищевые лотки из поликарбоната Camwear®

- Универсальные лотки для хранения, перевозки и обслуживания
- Крышки защищают содержимое



Прозрачные пищевые лотки

- Экономичные лотки для хранения продуктов
- Находят идеальное применение в пищевых барах, на кухонных столах, в хранилищах и при перевозке



Лотки H-Pan™

- Одинаково удобны на кухонном столе, в холодильнике, в печи и на столе с паровым отоплением
- Безопасны в микроволновых печах



Лотки ColdFest®

- Позволяют безопасно хранить охлажденные продукты без использования льда

Материалы



Поликарбонат Camwear

- Практически не бьющийся и не ломающийся прозрачный материал.
- Не пористая, гладкая, легко моющаяся поверхность.
- Допустимый температурный диапазон: от -40°С до 99°С.
- Прозрачный (135), белый (148) и черный (110).
- Гарантийный срок: 2 года



Жаропрочный материал

- Позволяет подогревать содержимое на пару и в микроволновых печах.
- Допустимый температурный диапазон: от -40°С до 190°С.
- Янтарный (150), черный (110).



Прозрачный материал

- Отличается высокой устойчивостью к воздействию химических веществ.
- Допустимый температурный диапазон: от -40°С до 70°С.
- Безопасны в высокотемпературных посудомоечных машинах
- Прозрачный (190)



Полипропилен

- Отличается высокой устойчивостью к загрязнению и воздействию химических веществ.
- Устойчив к ударным нагрузкам.
- Допустимый температурный диапазон: от -40°С до 70°С.
- Белый (148).

ПИЩЕВЫЕ КОНТЕЙНЕРЫ SAMSQUARE® ИЗ ПОЛИКАРБОНАТА SAMWEAR®

Пищевые контейнеры SamSquare максимально повышают эффективность хранения продуктов. Благодаря квадратной форме этих контейнеров объем полезно используемого пространства увеличивается на 33% по сравнению с применением традиционных круглых контейнеров. Прозрачный поликарбонат позволяет распознавать содержимое с первого взгляда, что ускоряет инвентаризацию. Новые герметичные крышки с внутренним и наружным уплотнениями надежно предотвращают утечку жидкостей даже при перевозке.

Примечание: все градуировки на контейнерах приблизительны.

Размеры указываются с учетом ручек.



Плотно закрывающаяся герметичная крышка предотвращает утечку жидкостей, сокращает расходы и повышает уровень безопасности перевозки пищевых продуктов.

Не используемые контейнеры укладываются в штабели, позволяющие экономить пространство.

Хрустально прозрачный, практически неразрушимый поликарбонат Samwear® выдерживает воздействие температур в диапазоне от -40°С до 99°С.

Широкие вплавленные ручки упрощают переноску крупных контейнеров. Прессованные отверстия обеспечивают быструю, гигиеничную сушку.

Устойчивы к образованию пятен и запахов.

Легко заметная наружная градуировка ускоряет инвентаризацию.

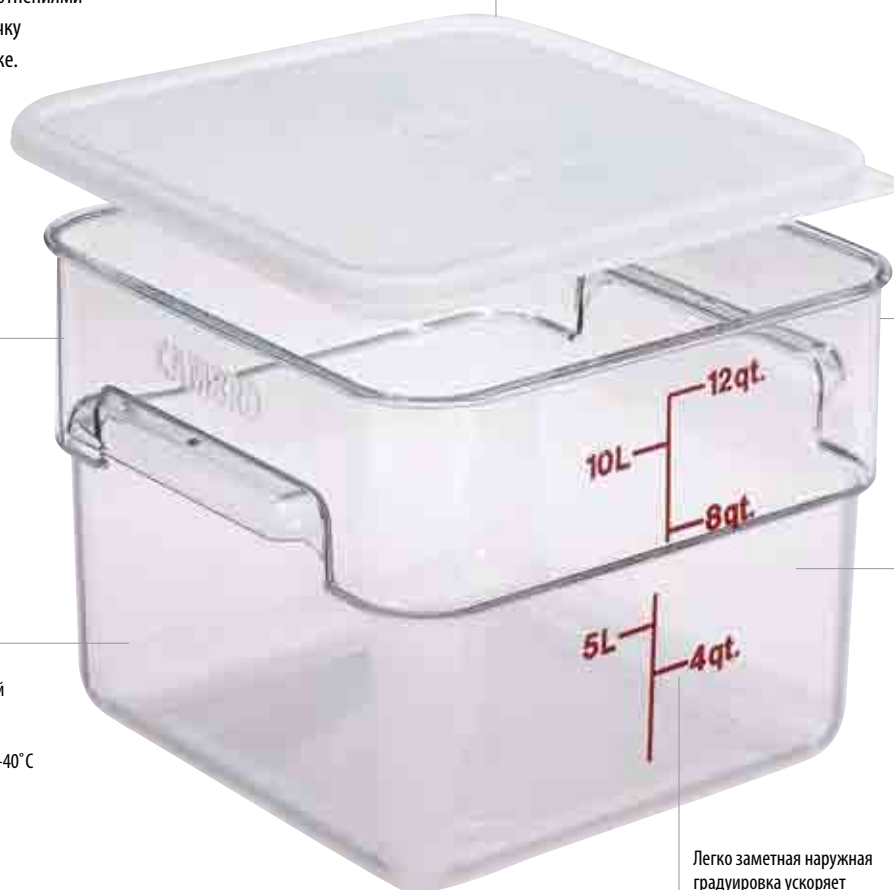

Квадратные герметичные крышки из поликарбоната Samwear®*

- Внутреннее и наружное уплотнения надежно предотвращают утечку жидкостей.
- В углу предусмотрена проушина для подвешивания во время сушки.
- Прозрачная крышка позволяет легко распознавать содержимое.
- Выдерживают воздействие температур от -40°С до 70°С.

*Герметичные крышки подходят только к квадратным контейнерам из поликарбоната Samwear.



ПИЩЕВЫЕ КОНТЕЙНЕРЫ SAMSQUARE® ИЗ ПРОЗРАЧНОГО ПЛАСТИКА И ПОЛИЭТИЛЕНА

Прозрачный пластик Translucent

- Прозрачный материал позволяет в какой-то мере различать содержимое и отличается высокой устойчивостью к воздействию химических веществ.
- Выдерживает воздействие температур от -40°С до 70°С.
- Снаружи нанесена легко различимая шкала, позволяющая оценивать запасы с одного взгляда.

Примечание: все градуировки приблизительны.



Полиэтилен

- Экономичные альтернативные контейнеры.
- Изготовлены из ударопрочного материала.
- Выдерживают воздействие температур от -40°С до 70°С

Примечание: все градуировки приблизительны.



Крышки для контейнеров SamSquares

- Цветные кодирующие полиэтиленовые крышки.
- Крышки снабжены выступающими лапками, упрощающими их удаление.



Индивидуализация емкостей для хранения

Индивидуальное оформление компонентов систем хранения пищевых продуктов позволяет обозначать категории блюд и вставлять ярлыки с рецептами.



ПИЩЕВЫЕ КОНТЕЙНЕРЫ SAMSQUARE® ИЗ ПОЛИКАРБОНАТА SAMWEAR®



Поликарбонат Samwear®

КОД	2SFSCW	4SFSCW	6SFSCW	8SFSCW	12SFSCW**	18SFSCW**	22SFSCW**
ВМЕСТИМОСТЬ	1,9 л	3,8 л	5,7 л	7,6 л	11,4 л	17,2 л	20,8 л
ГАБАРИТЫ Д x Ш x В	18,5 x 18,5 x 10 см	18,5 x 18,5 x 18,7 см	21,5 x 21,5 x 18,5 см	21,5 x 21,5 x 23 см	25,6 x 31 x 21 см	25,6 x 31 x 32 см	25,6 x 31 x 40 см
УПАКОВКА: КГ (М³)	1,52 (0,012)	2,40 (0,017)	3,18 (0,028)	3,82 (0,031)	5,42 (0,066)	9 (0,08)	11,5 (0,085)

Цвет: прозрачный (135).

Шт. в упаковке: 6

Высота указывается с учетом размеров крышки.

** Габариты указываются с учетом размеров ручек.

Герметичные крышки для контейнеров SamSquare* из поликарбоната Samwear



КОД	SFC2SCPP	SFC6SCPP	SFC12SCPP
ВМЕСТИМОСТЬ	Подх. к 1,9 и 3,8 л	Подх. к 5,7 и 7,6 л	Подх. к 11,4, 17,2 и 20,8 л
УПАКОВКА: КГ (М³)	0,6 (0,003)	0,71 (0,005)	1,15 (0,007)

Шт. в упаковке: 6 Цвет: прозрачный (190).

Примечание вся градуировка наносится приблизительно.

* Герметичные крышки подходят к контейнерам SamSquare из поликарбоната Samwear.

Индивидуализация дизайна возможна только на поверхностях, не контактирующих с пищевыми продуктами.

Крышки контейнеров SamSquare из поликарбоната Samwear не зарегистрированы Национальным санитарным фондом США.



ПИЩЕВЫЕ КОНТЕЙНЕРЫ SAMSQUARE® ИЗ ПРОЗРАЧНОГО ПЛАСТИКА И ПОЛИЭТИЛЕНА



Прозрачный пластик Translucent



КОД	2SFSP	4SFSP	6SFSP	8SFSP	12SFSP**	18SFSP**	22SFSP**
ВМЕСТИМОСТЬ	1,9 л	3,8 л	5,7 л	7,6 л	11,4 л	17,2 л	20,8 л
ГАБАРИТЫ д x ш x в	18,5 x 18,5 x 10 см	18,5 x 18,5 x 18,7 см	21,5 x 21,5 x 18,5 см	21,5 x 21,5 x 23 см	25,6 x 31 x 21 см	25,6 x 31 x 32 см	25,6 x 31 x 40 см
УПАКОВКА: КГ (М³)	1,24 (0,012)	2,02 (0,017)	2,46 (0,028)	3,11 (0,030)	4 (0,065)	7 (0,08)	8,66 (0,085)

Цвет: прозрачный (190). Шт. в упаковке: 6 Высота указывается с учетом размеров крышки. ** Габариты указываются с учетом размеров ручек.

Полиэтилен



КОД	2SFSP	4SFSP	6SFSP	8SFSP	12SFSP**	18SFSP**	22SFSP**
ВМЕСТИМОСТЬ	1,9 л	3,8 л	5,7 л	7,6 л	11,4 л	17,2 л	20,8 л
ГАБАРИТЫ д x ш x в	18,5 x 18,5 x 10 см	18,5 x 18,5 x 18,7 см	21,5 x 21,5 x 18,5 см	21,5 x 21,5 x 23 см	25,6 x 31 x 21 см	25,6 x 31 x 32 см	25,6 x 31 x 40 см
УПАКОВКА: КГ (М³)	1,28 (0,012)	2 (0,016)	2,57 (0,026)	3,47 (0,030)	4 (0,065)	7 (0,08)	9 (0,085)

Цвет: белый (148). Шт. в упаковке: 6 Высота указывается с учетом размеров крышки. ** Габариты указываются с учетом размеров ручек.

Крышки*



КОД	SFC2	SFC6	SFC12
ЦВЕТ	Ирландский зеленый (452)	«Зимняя роза» (451)	Синий (453)
ВМЕСТИМОСТЬ	Подх. к 1,9 и 3,8 л	Подх. к 5,7 и 7,6 л	Подх. к 11,4, 17,2 и 20,8 л
УПАКОВКА: КГ (М³)	0,6 (0,003)	0,71 (0,005)	1,15 (0,007)

Шт. в упаковке: 6

Примечание: градуировка дает приблизительные значения.

* К контейнерам Samsquare из прозрачного пластика Translucent и полиэтилена.

Индивидуальный дизайн только на не контактирующих с пищевыми продуктами поверхностях.



КРУГЛЫЕ ПИЩЕВЫЕ КОНТЕЙНЕРЫ ИЗ ПОЛИКАРБОНАТА SAMWEAR®

Храните ингредиенты, перевозите готовые блюда или полуфабрикаты. Прозрачный поликарбонат Samwear позволяет распознавать содержимое с первого взгляда. Уменьшают риск загрязнения и способствуют безопасности хранения пищевых продуктов. Круглая форма контейнеров способствует надлежащей циркуляции воздуха, они служат идеальными емкостями для перемешивания супов и соусов.

Примечание: все градуировки на контейнерах приблизительны.

Примечание: для того, чтобы заказать круглые пищевые контейнеры без наружной градуировки, добавьте букву «N» после кода продукции.

Крышки различных контейнеров не взаимозаменяемы.



Герметичная крышка надежно предотвращает утечку жидкостей.

Хрустально прозрачный, практически неразрушимый поликарбонат Samwear® выдерживает воздействие температур в диапазоне от -40°С до 99°С.

Вплавленные ручки облегчают переноску. Прессованные отверстия обеспечивают быструю, гигиеничную сушку.



Не используемые контейнеры укладываются в штабели, позволяющие экономить пространство.

Устойчив к воздействию пищевых кислот, растительных масел и спирта. Не покрывается пятнами и не впитывает запахи.

Легко заметная наружная градуировка ускоряет инвентаризацию.

Поликарбонат Samwear крышки

- Плотно закрывающиеся защелкивающиеся крышки.
- Устойчивы к образованию пятен под воздействием пищевых кислот и масел.
- Выдерживают воздействие температур в диапазоне от -40°С до 99°С.



Круглые герметичные крышки

- Внутреннее и наружное уплотнения надежно предотвращают утечку жидкостей.
- Безопасны при температуре от -40°С до 70°С.
- Выступы на крышках упрощают их удаление.



КРУГЛЫЕ ПИЩЕВЫЕ КОНТЕЙНЕРЫ ИЗ ПРОЗРАЧНОГО ПОЛИПРОПИЛЕНА И ПОЛИЭТИЛЕНА

Прозрачный полипропилен

- Прозрачный материал.
- Круглые контейнеры прочны.
- Выдерживают воздействие температур от -40° С до 70° С.
- Плотно закрывающиеся крышки предохраняют продукты.

Примечание: вся градуировка наносится приблизительно.

Примечание: для того, чтобы заказать круглые пищевые контейнеры без нанесенной градуировки, добавьте букву «N» в конце кода изделия.

Крышки не взаимозаменяемы.



Полиэтилен

- Изготовлены из ударопрочного материала.
- Экономичные контейнеры.
- Выдерживают воздействие температур от -40° С до 70° С.
- Защелкивающиеся крышки плотно закрываются, но удаляются с легкостью.

Примечание: вся градуировка наносится приблизительно.

Примечание: для того, чтобы заказать круглые пищевые контейнеры без нанесенной градуировки, добавьте букву «N» в конце кода изделия.

Крышки не взаимозаменяемы.



КРУГЛЫЕ КОНТЕЙНЕРЫ ИЗ ПОЛИКАРБОНАТА SAMWEAR®



Поликарбонат Samwear®



КОД	RFSCW1	RFSCW2	RFSCW4	RFSCW6	RFSCW8	RFSCW12	RFSCW18	RFSCW22
ВМЕСТИМОСТЬ	0,9 л	1,9 л	3,8 л	5,7 л	7,6 л	11,4 л	17,2 л	20,8 л
ВЕРХ. ДИАМ.	15,4 см	20,8 см	20,8 см	25,2 см	25,2 см	37,8 см	37,8 см	37,8 см
ВЫСОТА	12,7 см	11,1 см	21,8 см	20,2 см	27,6 см	21,3 см	30,5 см	38,1 см
ШТ. В УПАКОВКЕ	12	12	12	12	12	6	6	6
УПАКОВКА: КГ (М³)	2 (0,012)	2,98 (0,020)	5 (0,03)	5,6 (0,04)	7 (0,04)	5,23 (0,051)	7,5 (0,074)	8,69 (0,093)

Цвет: прозрачный (135).

Верхний диаметр указывается с учетом размеров ручек.

Высота указывается с учетом размеров крышки.

Круглые контейнеры из поликарбоната гарантируются на 2 года.



Крышки Samwear из поликарбоната

ВМЕСТИМОСТЬ	ШТ. В УПАКОВКЕ	КОД	УПАКОВКА, КГ (М³)
Подх. к 0,9 л	12	RFSCWC1	0,6 (0,002)
Подх. к 1,9 л и 3,8 л	12	RFSCWC2	1,3 (0,007)
Подх. к 5,7 л и 7,6 л	12	RFSCWC6	1,58 (0,009)
Подх. к 11,4 л, 17,2 л и 20,8 л	6	RFSCWC12	2 (0,012)

Цвет: прозрачный (135).

Герметичные крышки для круглых контейнеров Samwear

ВМЕСТИМОСТЬ	ШТ. В УПАКОВКЕ	КОД	УПАКОВКА, КГ (М³)
Подх. к 0,9 л	12	RFS1SCPP	0,15 (0,002)
Подх. к 1,9 л и 3,8 л	12	RFS2SCPP	1,3 (0,007)
Подх. к 5,7 л и 7,6 л	12	RFS6SCPP	2 (0,0085)
Подх. к 11,4 л, 17,2 л и 20,8 л	6	RFS12SCPP	1,47 (0,014)

Цвет: прозрачный (190).

КРУГЛЫЕ ПИЩЕВЫЕ КОНТЕЙНЕРЫ ИЗ ПРОЗРАЧНОГО ПОЛИПРОПИЛЕНА И ПОЛИЭТИЛЕНА



Прозрачный полипропилен



КОД	RFS1PP	RFS2PP	RFS4PP	RFS6PP	RFS8PP	RFS12PP	RFS18PP	RFS22PP
ВМЕСТИМОСТЬ	0,9 л	1,9 л	3,8 л	5,7 л	7,6 л	11,4 л	17,2 л	20,8 л
ВЕРХ. ДИАМ.	15,4 см	20,8 см	20,8 см	25,2 см	25,2 см	37,8 см	37,8 см	37,8 см
ВЫСОТА	12,7 см	11,1 см	21,8 см	20,2 см	27,6 см	21,3 см	30,5 см	38,1 см
ШТ. В УПАКОВКЕ	12	12	12	12	12	6	6	6
УПАКОВКА: КГ (М³)	1,36 (0,013)	1,67 (0,019)	3 (0,03)	4 (0,04)	5,15 (0,040)	3,29 (0,049)	5 (0,074)	1,68 (0,044)

Цвет: прозрачный (190).

Верхний диаметр указывается с учетом размеров ручек.

Высота указывается с учетом размеров крышки.

Полиэтилен



КОД	RFS1	RFS2	RFS4	RFS6	RFS8	RFS12	RFS18	RFS22
ВМЕСТИМОСТЬ	0,9 л	1,9 л	3,8 л	5,7 л	7,6 л	11,4 л	17,2 л	20,8 л
ВЕРХ. ДИАМ.	15,4 см	20,8 см	20,8 см	25,2 см	25,2 см	37,8 см	37,8 см	37,8 см
ВЫСОТА	12,7 см	11,1 см	21,8 см	20,2 см	27,6 см	21,3 см	30,5 см	38,1 см
ШТ. В УПАКОВКЕ	12	12	12	12	12	6	6	6
УПАКОВКА: КГ (М³)	1,39 (0,013)	1,7 (0,02)	3 (0,03)	3,97 (0,038)	5,5 (0,04)	3,5 (0,05)	4,64 (0,070)	6 (0,09)

Цвет: белый (148).

Верхний диаметр указывается с учетом размеров ручек.

Высота указывается с учетом размеров крышки.

Крышки для круглых контейнеров из прозрачного полипропилена

ВМЕСТИМОСТЬ	ШТ. В УПАКОВКЕ	КОД	УПАКОВКА, КГ (М³)
Подх. к 0,9 л	12	RFSC1PP	0,5 (0,002)
Подх. к 1,9 л и 3,8 л	12	RFSC2PP	0,64 (0,004)
Подх. к 5,7 л и 7,6 л	12	RFSC6PP	0,95 (0,006)
Подх. к 11,4 л, 17,2 л и 20,8 л	6	RFSC12PP	1,6 (0,01)

Цвет: прозрачный (190).

Крышки для круглых контейнеров из полиэтилена

ВМЕСТИМОСТЬ	ШТ. В УПАКОВКЕ	КОД	УПАКОВКА, КГ (М³)
Подх. к 0,9 л	12	RFSC1	0,5 (0,002)
Подх. к 1,9 л и 3,8 л	12	RFSC2	0,65 (0,004)
Подх. к 5,7 л и 7,6 л	12	RFSC6	1,03 (0,006)
Подх. к 11,4 л, 17,2 л и 20,8 л	6	RFSC12	1,7 (0,012)

Цвет: белый (148).

ПИЩЕВЫЕ КОРОБКИ ИЗ ПОЛИКАРБОНАТА SAMWEAR® –

Предотвращайте опасное взаимное загрязнение продуктов

Продлевайте срок сохранения свежести ингредиентами и предотвращайте возможности взаимного загрязнения продуктов, перекладывая продукты в пищевые коробки сразу после разгрузки и приемки. Безопасные емкости для хранения фруктов и овощей в больших количествах. Прозрачный поликарбонат позволяет распознавать содержимое с первого взгляда. Плотнo закрывающиеся крышки из поликарбоната Samwear или сдвигающиеся крышки SlidingLid™ (продаются отдельно) не отделяются при перевозке.

Крышки из поликарбоната Samwear и полипропилена не взаимозаменяемы.

Крышки SlidingLid защищены следующими патентами США: D 447,906 S и 6,540,098 B1.



Вплавленные ручки облегчают переноску.

Хрустально прозрачный, практически неразрушимый поликарбонат Samwear упрощает идентификацию продуктов.

Гладкая внутренняя поверхность упрощает очистку. Устойчивы к образованию пятен и запахов.

Текстурированная поверхность дна коробок препятствует образованию царапин.

Сдвигающаяся крышка SlidingLid упрощает доступ к содержимому.

Выдерживают воздействие температур в диапазоне от -40°С до 99°С, пригодны к использованию в холодильниках и морозильных камерах.



Плоские крышки из поликарбоната Samwear

- Плотнo защелкивающиеся крышки
- Литые ребристые поверхности крышек способствуют более укладке в штабели
- Выдерживают воздействие температур от -40°С до 99°С



Крышки SlidingLid™ из поликарбоната Samwear для коробок из поликарбоната Samwear

- Сдвигаются в сторону
- Уменьшают риск перекрестного загрязнения продуктов
- Изготовлены из практически неразрушимого поликарбоната Samwear.



КОРОБКИ ДЛЯ ПИЩЕВЫХ ПРОДУКТОВ ИЗ ПОЛИКАРБОНАТА SAMWEAR® И ПОЛИЭТИЛЕНА

Комплекты ColanderKits™ с дуршлагами

- Полностью укомплектованная система безопасного хранения пищевых продуктов в одной упаковке.
- Позволяет безопасно хранить сырое мясо, рыбу на льду, овощи и фрукты.
- Соки и другие жидкости скапливаются на днище пищевой коробки и легко сливаются.

- Сокращает затраты труда и уменьшает риск взаимного загрязнения продуктов.
- В комплект входят коробка для хранения пищевых продуктов 18269CW (1 шт.), дуршлаг 18268CLRCW (1 шт.) и сдвигающаяся крышка 18265CCW (1 шт.).



Дуршлаг из поликарбоната Samwear®

- Очень удобны для хранения фруктов и овощей
- Жидкости и соки сливаются непосредственно на дно коробки.
- Очень удобны для хранения фруктов и овощей мяса и птицы и даров моря на льду



Сливные полки из поликарбоната Samwear

- Обеспечивают слив жидкостей из продуктов
- Изготавливаются из практически неразрушимого поликарбоната.
- Сливные полки из поликарбоната Samwear подходят к коробкам из поликарбоната Samwear и из белого полипропилена.



Коробки для хранения пищевых продуктов из полиэтилена

- Экономичные средства хранения сыпучих продуктов и ингредиентов.
- Ударопрочный материал
- Выдерживают воздействие температур от -40°С до 70°С



Безопасные коробки для хранения пищевых продуктов из красного поликарбоната

- Способствуют предотвращению
- Красный цвет идентифицирует содержимое коробок.
- Предлагаются также плоские крышки



ПИЩЕВЫЕ КОРОБКИ ИЗ ПОЛИКАРБОНАТА SAMWEAR®



Поликарбонат Samwear®



КОД	18263CW	● 18266CW	18269CW
РАЗМЕРЫ	46 x 66 x 9 см	46 x 66 x 15 см	46 x 66 x 23 см
ПРИБЛ. ЕМКОСТЬ	18,9 л	33,1 л	49,2 л 83,3 л
ШТ. В УПАКОВКЕ	6	6	4
УПАКОВКА: КГ (М³)	9,95 (0,061)	13,63 (0,130)	12,26 (0,126)



КОД	182612CW	182615CW	12183CW	● 12186CW	12189CW
РАЗМЕРЫ	46 x 66 x 30 см	46 x 66 x 38 см	30,5 x 46 x 9 см	30,5 x 46 x 15 см	30,5 x 46 x 23 см
ПРИБЛ. ЕМКОСТЬ	64,4 л	83,3 л	6,6 л	11,4 л	18 л
ШТ. В УПАКОВКЕ	4	3	6	6	6
УПАКОВКА: КГ (М³)	15,6 (0,157)	16 (0,19)	5,51 (0,029)	7,27 (0,060)	9,27 (0,077)

Цвет: прозрачный (135).

! 18266CW & 12186CW поставляются двух цветов: Предупреждающий красный цвет (467), прозрачный (135).

Крышки из поликарбоната Samwear®



КОД	● 1826CCW FLAT LID	1826SCCW SLIDINGLID™	● 1218CCW FLAT LID	1218SCCW SLIDINGLID™
РАЗМЕРЫ	45,7 x 66 см	45,7 x 66 см	30,5 x 45,7 см	30,5 x 45,7 см
УПАКОВКА: КГ (М³)	7,26 (0,026)	8,63 (0,049)	3,57 (0,014)	4,3 (0,020)

Цвет: прозрачный (135).

! 1826CCW & 1218CCW ападаютываются двух цветов: Предупреждающий красный цвет (467), прозрачный (135).

Шт. в упаковке: 6

КОРОБКИ ДЛЯ ПИЩЕВЫХ ПРОДУКТОВ ИЗ ПОЛИЭТИЛЕНА И ПОЛИКАРБОНАТА SAMWEAR® С ПРИНАДЛЕЖНОСТЯМИ



Коробки из полиэтилена



КОД	18263P	18266P	18269P
РАЗМЕРЫ	46 x 66 x 9 см	46 x 66 x 15 см	46 x 66 x 23 см
ПРИБЛ. ЕМКОСТЬ	18,9 л	33,1 л	49,2 л
ШТ. В УПАКОВКЕ	6	6	6
УПАКОВКА: КГ (М³)	7,71 (0,061)	13,04 (0,121)	14,43 (0,158)



КОД	182612P	182615P	12183P	12186P	12189P
РАЗМЕРЫ	46 x 66 x 30 см	46 x 66 x 38 см	30,5 x 46 x 9 см	30,5 x 46 x 15 см	30,5 x 46 x 23 см
ПРИБЛ. ЕМКОСТЬ	64,4 л	83,3 л	6,6 л	11,4 л	18 л
ШТ. В УПАКОВКЕ	4	3	6	6	6
УПАКОВКА: КГ (М³)	15,6 (0,157)	12,5 (0,19)	4,27 (0,026)	5,43 (0,056)	7,46 (0,072)

Цвет: белый (148).

Крышки из полиэтилена



КОД	1826CP FLAT LID	1218CP FLAT LID
РАЗМЕРЫ	45,7 x 66 см	30,5 x 45,7 см
УПАКОВКА: КГ (М³)	5,98 (0,026)	2,58 (0,012)

Цвет: белый (148).

Шт. в упаковке: 6

Крышки из поликарбоната Samwear и из полиэтилена не взаимозаменяемы.

Дополнительные принадлежности



КОД	1826DSCW	1218DSCW	1826CLRCW (12,7 CM DEEP)	18268CLRCW (20 CM DEEP)	18268CLRKIT
ОПИСАНИЕ	Сливная полка	Сливная полка	Дуршлаг	Дуршлаг	Комплект ColanderKit™
РАЗМЕРЫ	для пищевых коробок 46 x 66 см	для пищевых коробок 30,5 x 46 см	для пищевых коробок 46 x 66 x 15 см и глубже	для пищевых коробок 46 x 66 x 23 и 38 см и глубже	1 дуршлаг глубиной 20,3 см 1 пищевая коробка 46 x 66 x 23 см 1 крышка SlidingLid™ 46 x 66 см
ШТ. В УПАКОВКЕ	6	6	6	4	1 комплект
УПАКОВКА: КГ (М³)	5,33 (0,026)	1,3 (0,01)	13 (0,07)	10,99 (0,093)	7,58 (0,086)

Цвет: прозрачный (135).

ПИЩЕВЫЕ ЛОТКИ: КРАТКИЙ ОБЗОР

ПРЕДЛАГАЮТСЯ КОРОБКИ ФИРМЫ САМВРО ДЛЯ ПИЩЕВЫХ ПРОДУКТОВ ИЗ СЛЕДУЮЩИХ МАТЕРИАЛОВ



ЛОТКИ GASTRONORM ИЗ ПОЛИКАРБОНАТА САМWEAR

- Хранение, перевозка и раздача блюд с помощью одних и тех же коробок
- Практически неразрушимый поликарбонат не растрескивается и не деформируется
- Хрустально-прозрачный поликарбонат позволяет с первого взгляда определять содержимое и степень заполнения коробок в процессе инвентаризации
- Выдерживают воздействие температур от -40°C до 99°C
- Крышки защищают содержимое и способствуют сохранению свежести пищевых продуктов



ТЕРМОСТОЙКИЕ ЛОТКИ H-PAN

- Жаростойкий материал выдерживает экстремальные воздействия температур от -40°C до 190°C
- Одни и те же лотки можно использовать на кухне, в холодильнике, в духовке и на столе с паровым отоплением
- Безопасны в микроволновых печах, в комбинированных печах и на столах с паровым отоплением
- Находят идеальное применение при быстром замораживании, приготовлении блюд и повторном подогреве готовых блюд



ПОЛИПРОПИЛЕНОВЫЕ СТАНДАРТНЫЕ (GN) ПИЩЕВЫЕ ЛОТКИ

- Экономичный вариант лотков для хранения и раздачи блюд
- Находят идеальное применение на кухнях, в салатных и закусочных барах и на тележках для розничной торговли
- Прозрачный полипропилен безопасен при температуре от -40°C до 70°C
- Отличается высокой устойчивостью к воздействию химических веществ



ЛОТКИ COLDFEST®

- Позволяют хранить холодные блюда при безопасной температуре в течение нескольких часов без использования льда
- Наружные размеры соответствуют стандартам Gastronorm
- Укладываются в штабель
- Безопасные лотки для хранения любых пищевых продуктов



Все лотки Gastronorm изготовлены в соответствии со стандартом Gastronorm EN 631-1



ПИЩЕВЫЕ ЛОТКИ ИЗ ПОЛИКАРБОНАТА SAMWEAR®

Храните, перевозите и раздавайте блюдо с помощью одного лотка. Пищевые лотки Samwear изготавливаются из прочного поликарбоната, который не растрескивается, не деформируется и не покрывается вмятинами. Лотки точно соответствуют требованиям стандарта Gastronorm (GN), а димензии большого радиуса сокращают потери пищевых продуктов. Поликарбонат Samwear в два раза дешевле нержавеющей стали, но изготовленные из него лотки обеспечивают столь же эффективное охлаждение, что и стальные, и вызывают меньшую конденсацию паров. Лотки аккуратно укладываются в штабель без заедания или слипания.

Стандартные (GN) лотки из поликарбоната Samwear не рекомендуется использовать в столах с паровым отоплением и в микроволновых печах. См. раздел, посвященный специальным жаропрочным лоткам H-Pan™

Лоток с дуршлагом защищен патентом США D 528,376.



Практически неразрушимый поликарбонат Samwear® выдерживает воздействие температур в диапазоне от -40°С до 99°С.

Стандартный фланец (1,27 см) обеспечивает точное соответствие отделениям кухонных столов и пищевых баров.

Вплавленные шкалы (в британских и метрических единицах) упрощают инвентаризацию.



Не вступает в химические реакции с пищевыми продуктами и сводит к минимуму потенциально опасные кислотные и другие химические реакции.

Препятствующая прилипанию гладкая внутренняя поверхность позволяет экономить продукты и упрощает очистку.



Текстурированная поверхность дна препятствует образованию царапин.

Пригодны для хранения в морозильниках

Пищевые лотки Gastronorm Samwear сохраняют продукты холодными - не хуже, чем стальные. Сталь кажется холоднее. Сравните, однако, результаты испытания одинаковых продуктов, помещенных в стандартный холодильник в лотках Samwear и в лотках из нержавеющей стали.

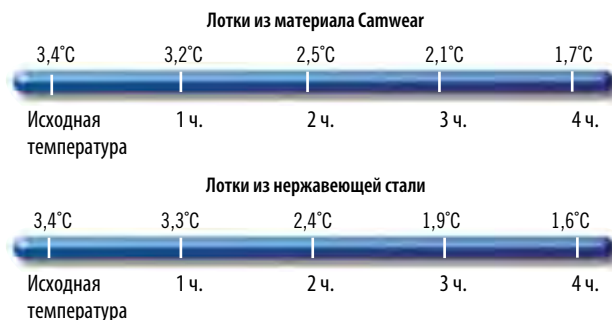

СТАНДАРТНЫЕ (GASTRONORM) ПИЩЕВЫЕ ЛОТКИ ИЗ ПОЛИКАРБОНАТА САМWEAR®: РАЗМЕРЫ И ОФОРМЛЕНИЕ ЗАКАЗОВ

ПОЛНЫЙ РАЗМЕР

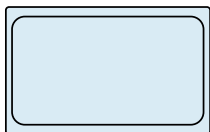

КОНФИГУРАЦИИ	КОД ЛОТКА	ГЛУБИНА ЛОТКА	ПРИБЛ. ЕМКОСТЬ	УПАКОВКА, КГ (М³)
GN 1/1	12CW	6,5 см	8,5 л	5 (0,024)
32,5 x 53 см	14CW	10 см	13,0 л	6,5 (0,05)
	16CW	15 см	19,5 л	7,68 (0,059)
	18CW	20 см	25,6 л	10,4 (0,08)
	10CWD		Сливная полка	2,51(0,010)

ПОЛОВИННАЯ ДЛИНА

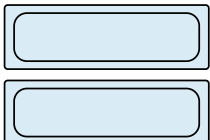

GN 1/2 длины	22LPCW	6,5 см	3 л	2,49 (0,013)
16,2 x 53 см	24LPCW	10 см	5 л	3,50 (0,026)
	20LPCWD		Сливная полка	1 (0,005)

ПОЛОВИННЫЙ РАЗМЕР

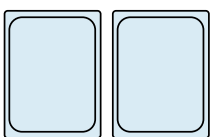

GN 1/2	22CW	6,5 см	3,9 л	2,53 (0,020)
26,5 x 32,5 см	24CW	10 см	5,9 л	3,4 (0,02)
	26CW	15 см	8,9 л	4,28 (0,032)
	28CW	20 см	11,7 л	5,36 (0,039)
	20CWD		Сливная полка	1,04 (0,005)

РАЗМЕР 1/3

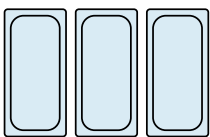

GN 1/3	32CW	6,5 см	2,4 л	1,88 (0,013)
17,6 x 32,5 см	34CW	10 см	3,6 л	2,5 (0,02)
	36CW	15 см	5,3 л	3,07 (0,021)
	38CW	20 см	6,9 л	4 (0,026)
	30CWD		Сливная полка	0,58 (0,002)

РАЗМЕР 1/4



GN 1/4	42CW	6,5 см	1,7 л	1,35 (0,009)
16,2 x 26,5 см	44CW	10 см	2,5 л	1,70 (0,012)
	46CW	15 см	3,7 л	2,4 (0,017)
	40CWD		Сливная полка	0,40 (0,002)

РАЗМЕР 1/6

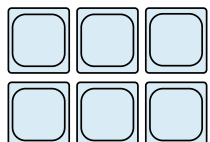

GN 1/6	62CW	6,5 см	1 л	0,98 (0,007)
16,2 x 17,6 см	64CW	10 см	1,5 л	1,18 (0,009)
	66CW	15 см	2,2 л	1,61 (0,011)
	60CWD		Сливная полка	0,26 (0,001)

РАЗМЕР 1/9



GN 1/9	92CW	6,5 см	0,57 л	0,63 (0,004)
10,8 x 17,6 см	94CW	10 см	0,85 л	1 (0,006)
	90CWD		Сливная полка	0,20 (0,001)

Шт. в упаковке (все коробки): 6. См. товарные коды крышек на следующей странице.
См. дуршлаг на следующей странице



Цвета: прозрачный (135), белый (148), черный (110) (18CW и 28CW поставляются только прозрачного (135) цвета.)

Цвет сливной полки: прозрачный (135).

Лотков-дуршлагов: прозрачный (135).

Все лотки Gastronorm изготовлены в соответствии со стандартом Gastronorm EN 631-1.

Индивидуальный дизайн наносится только на не контактирующие с пищевыми продуктами поверхности. См. раздел «Индивидуализация дизайна».



Сливные вставки

- Поддерживают продукты и способствуют сливу жидкостей.
- Предлагаются сливные вставки, подходящие к пищевым лоткам

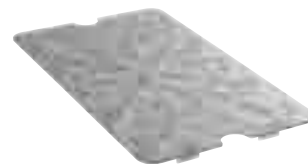

ЛОТКИ-ДУРШЛАГИ ИЗ ПОЛИКАРБОНАТА SAMWEAR®

- Универсальные лотки для промывки продуктов, слива жидкостей и хранения.
- Жидкости беспрепятственно сливаются на дно пищевого лотка, что способствует повышению качества пищевых продуктов и сокращению затрат времени.
- Дуршлаг легко вынимается из пищевых лотков.
- Очень удобны для хранения приготовленных продуктов и даров моря на льду, а также для размораживания и хранения мяса и птицы.
- К лоткам-дуршлагам подходят плоские крышки из поликарбоната Samwear, крышки с ручкой и крышки с выемкой и ручками.

Лотки-дуршлаг защищены патентом США D 528,376.



13CLRCW



Промывка



Слив



Хранение

КОНФИГУРАЦИИ	КОД ЛОТКА	ГЛУБИНА ДУРШЛАГА	СООТВ. ГЛУБИНА ЛОТКА*	УПАКОВКА, КГ (М³)
GN ¼ 32,5 x 53 см	13CLRCW	7,6 см	10 см	4,88 (0,043)
	15CLRCW	12,7 см	15 см	6,53 (0,06)
GN ½ 26,5 x 32,5 см	23CLRCW	7,6 см	10 см	2,72 (0,022)
	25CLRCW	12,7 см	15 см	3,54 (0,028)
GN ¾ 17,6 x 32,5 см	33CLRCW	7,6 см	10 см	1,95 (0,015)
	35CLRCW	12,7 см	15 см	42,54 (0,019)
GN 1 16,2 x 17,6 см	63CLRCW	7,6 см	10 см	1,02 (0,008)
	65CLRCW	12,7 см	15 см	1,40 (0,009)

Кол-во лотков (любых) в упаковке: 6.

*Подходят к лоткам указанной глубины и к более глубоким.

См. товарные коды крышек на следующей странице.



КРЫШКИ ИЗ ПОЛИКАРБОНАТА SAMWEAR®: РАЗМЕРЫ И ОФОРМЛЕНИЕ ЗАКАЗОВ

Плоские крышки

Предлагаются крышки к лоткам всех размеров.



КОНФИ- ГУРАЦИЯ	КОД КРЫШКИ	ОПИСАНИЕ	УПАКОВКА, КГ (М³)
GN ¼	10CWC	Плоские крышки	3,77 (0,012)
32,5 x 53 см	10CWCH	Крышки Samwear с ручками	3,85 (0,019)
	10CWCHN	Крышки с утол. ручк. и выемкой	3,84 (0,019)
	10CWGL	GripLid	4,84 (0,032)
	10SC	Герметичные крышки	3,2 (0,01)

Крышки с ручкой

Формованные ручки в глубоких выемках обеспечивают надежный захват. Предлагаются также черные крышки, помогающие предотвращать обесцвечивание мясных продуктов и сыров, вызванное воздействием света. Способствуют сохранению свежести продуктов.



GN ½ длины	20LPCWC	Плоские крышки	2 (0,007)
------------	---------	----------------	-----------

GN ½ 26,5 x 32,5 см	20CWC	Плоские крышки	1,7 (0,006)
	20CWCH	Крышки Samwear с ручками	2 (0,01)
	20CWCHN	Крышки с утол. ручк. и выемкой	2 (0,01)
	20CWL	Откидная крышка FlipLid	2,45 (0,009)
	20CWLN	Крышки с утол. ручк. и выемкой FlipLid	2,45 (0,009)
	20CWGL	GripLid	2,60 (0,015)
	20SC	Герметичные крышки	1,34 (0,006)

Крышки с выемкой и ручкой

Упрощают раздачу продуктов черпаками и ложками.



GN ⅓ 17,6 x 32,5 см	30CWC	Плоские крышки	1,16 (0,004)
	30CWCH	Крышки Samwear с ручками	1,43 (0,009)
	30CWCHN	Крышки с утол. ручк. и выемкой	1,5 (0,009)
	30CWL*	Откидная крышка FlipLid	1,65 (0,006)
	30CWLN*	Крышки с утол. ручк. и выемкой FlipLid	1,65 (0,006)
	30CWGL	GripLid	1,97 (0,011)
	30SC	Герметичные крышки	0,82 (0,004)

Герметичные крышки

Экономичный вариант для хранения небольших запасов продуктов. Предлагаются крышки к лоткам всех размеров, кроме лотков половинной длины (22LPCW и 24LPCW)



GN ¼ 16,2 x 26,5 см	40CWC	Плоские крышки	1 (0,003)
	40CWCH	Крышки Samwear с ручками	0,91 (0,006)
	40CWCHN	Крышки с утол. ручк. и выемкой	0,91 (0,006)
	40SC	Герметичные крышки	0,73 (0,003)

Крышки FlipLid®

Откидывающиеся крышки, облегчающие доступ к содержимому. Позволяют предотвращать высыхание ингредиентов, что повышает выход продукции. Способствуют предотвращению перекрестного загрязнения.



GN ⅙ 16,2 x 17,6 см	60CWC	Плоские крышки	0,55 (0,002)
	60CWCH	Крышки Samwear с ручками	0,64 (0,004)
	60CWCHN	Крышки с утол. ручк. и выемкой	0,64 (0,005)
	60CWL	Откидная крышка FlipLid	0,91 (0,0032)
	60CWLN	Крышки с утол. ручк. и выемкой FlipLid	0,91 (0,0032)
	60CWGL	GripLid	1,1 (0,006)
	60SC	Герметичные крышки	0,42 (0,002)

Крышки FlipLid® с выемкой

Откидывающаяся крышка с выемкой для ручки ложки, остающейся внутри, когда крышка закрывается.



GN ⅓ 10,8 x 17,6 см	90CWC	Плоские крышки	0,38 (0,001)
	90CWCN	Плоская крышка с выемкой	0,38 (0,001)
	90SC	Герметичные крышки	0,27 (0,001)

Крышки GripLid®

Всплавленная полиуретановая прокладка крышки охватывает стенки пищевого лотка, способствуя предотвращению разливов жидкостей и перекрестного загрязнения продуктов.



Цвет: прозрачный (135).

Цвет герметичной крышки: белый (148)..

Крышки с ручками, цвета: прозрачный (135), черный (110).

Индивидуальный дизайн наносится только на не контактирующие с пищевыми продуктами поверхности. См. раздел «Индивидуализация дизайна».

* Крышки FlipLid не зарегистрированы Национальным санитарным фондом США.

Крышки FlipLid защищены патентами США 420,849, 422,838 и 427,012. Крышки GripLids защищены патентом США D 446,076 и патентом на изобретение 6,273,288 B1.



ТЕПЛОСТОЙКИЕ СТАНДАРТНЫЕ (GASTRONORM) ПИЩЕВЫЕ ЛОТКИ Н-PANS™

Универсальный лоток, который можно использовать и на кухонном столе, и в холодильной камере, и в духовке, и на столе с паровым отоплением, сокращает затраты труда и расходы. Лотки H-Pan соответствуют требованиям стандарта Gastronorm (GN). В отличие от металлических, лотки H-Pan пригодны к использованию в микроволновых печах. Кроме того, они находят идеальное применение в тележках с подогревом, на столах с паровым отоплением и в блюдах с подогревом. На лотки H-Pans нанесена градуировка в британских и метрических единицах, упрощающая инвентаризацию.

Цвета: янтарный (150), черный (110).

Лотки H-Pan изготавливаются из материалов, утвержденных федеральным управлением США по контролю пищевых продуктов и медикаментов и соответствуют требованиям стандарта Gastronorm EN 631-1 Европейского Союза. Оттенки янтарного цвета могут быть различными.

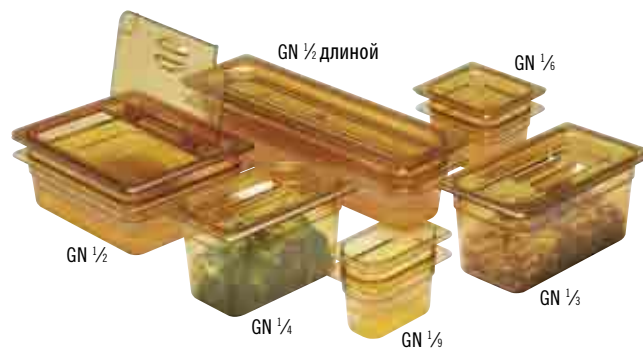

Стандартный фланец (1,27 см) обеспечивает точное соответствие отделениям кухонных столов и пищевых баров.

Очень полезны при быстром замораживании, варке и повторном нагреве.

Лотки аккуратно укладываются в штабель, без заедания или сплипания.



Препятствующая прилипанию гладкая внутренняя поверхность позволяет экономить продукты и упрощает очистку.

Изготовлены из материалов, утвержденных федеральным управлением США по контролю пищевых продуктов и медикаментов, выдерживающих экстремальное воздействие температур в диапазоне от -40°С до 190°С.



СТАНДАРТНЫЕ (GASTRONORM) ЛОТКИ Н-РАП™: РАЗМЕРЫ И ОФОРМЛЕНИЕ ЗАКАЗОВ

ПОЛНЫЙ РАЗМЕР

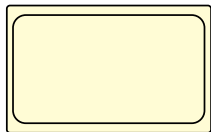

КОНФИГУРАЦИИ	КОД ЛОТКА	ГЛУБИНА ЛОТКА	ПРИБЛ. ЕМКОСТЬ	УПАКОВКА, КГ (М³)
GN 1/1	12HP	6,5 см	8,5 л	4,93 (0,037)
32,5 x 53 см	14HP	10 см	13,0 л	6,46 (0,050)
	16HP	15 см	19,5 л	9 (0,063)
	10HPD	—	Сливная полка	2,7 (0,01)

Шт. в упаковке: 6. См. товарные коды крышек на следующей странице.

ПОЛОВИННАЯ ДЛИНА

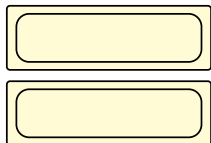

GN 1/2 длины 16,2 x 53 см	22LHP	6,5 см	3 л	2,64 (0,012)
	24LHP	10 см	5 л	3,92 (0,028)
	20LHPD	—	Сливная полка	1 (0,005)

Шт. в упаковке: 6. См. товарные коды крышек на следующей странице.

ПОЛОВИННЫЙ РАЗМЕР

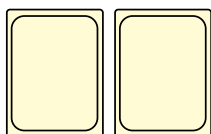

GN 1/2 26,5 x 32,5 см	22HP	6,5 см	3,9 л	2,70 (0,019)
	24HP	10 см	5,9 л	3,81 (0,024)
	26HP	15 см	8,9 л	4,54 (0,031)
	20HPD	—	Сливная полка	1,10 (0,005)

Шт. в упаковке: 6. См. товарные коды крышек на следующей странице.

РАЗМЕР 1/3

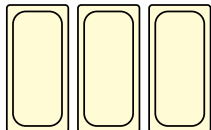

GN 1/3 17,6 x 32,5 см	32HP	6,5 см	2,4 л	2,2 (0,01)
	34HP	10 см	3,6 л	2,57 (0,017)
	36HP	15 см	5,3 л	3,46 (0,021)
	30HPD	—	Сливная полка	0,66 (0,002)

Шт. в упаковке: 6. См. товарные коды крышек на следующей странице.

РАЗМЕР 1/4

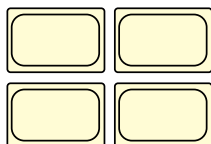

GN 1/4 16,2 x 26,5 см	42HP	6,5 см	1,7 л	1,43 (0,010)
	44HP	10 см	2,5 л	1,9 (0,014)
	46HP	15 см	3,7 л	2,51 (0,017)
	40HPD	—	Сливная полка	0,43 (0,002)

Шт. в упаковке: 6. См. товарные коды крышек на следующей странице.

РАЗМЕР 1/6



GN 1/6 16,2 x 17,6 см	62HP	6,5 см	1 л	1 (0,006)
	64HP	10 см	1,5 л	1,36 (0,008)
	66HP	15 см	2,2 л	1,73 (0,011)
	60HPD	—	Сливная полка	0,27 (0,001)

Шт. в упаковке: 6. См. товарные коды крышек на следующей странице.

РАЗМЕР 1/9

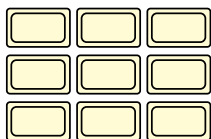

7GN 1/9 10,8 x 17,6 см	92HP	6,5 см	0,57 л	0,73 (0,004)
	94HP	10 см	0,85 л	0,87 (0,006)
	90HPD	—	Сливная полка	0,20 (0,001)

Шт. в упаковке: 6. См. товарные коды крышек на следующей странице.

Цвета: янтарный (150), черный (110).
Цвета лотков-дуршлагов: янтарный (150).
Цвет сливной полки: янтарный (150).

Все лотки Gastronorm Н-Рап изготовлены в соответствии со стандартом Gastronorm EN 631-1. Оттенки янтарно-желтого цвета могут быть различными.

Индивидуальный дизайн наносится только на не контактирующие с пищевыми продуктами поверхности.



Сливные вставки

- Поддерживают продукты и способствуют сливу жидкостей.
- Предлагаются сливные вставки, подходящие к пищевым лоткам



См. дуршлаг на следующей странице

ЛОТКИ-ДУРШЛАГИ Н-РАП™

- Дуршлаг позволяют сливать жидкости и жиры из горячих блюд, повышая качество пищевых продуктов
- Находят идеальное применение в микроволновых печах, на столах с паровым подогревом и на раздаче в буфетах
- Способствуют сокращению затрат труда и повышению уровня безопасности пищевых продуктов
- Плоские крышки для лотков Н-Рап, крышки с ручками и крышки с выемками и ручками подходят к лоткам-дуршлагам



Пар



Хранение горячих блюд



Приготовление и слив

КОНФИГУРАЦИИ	КОД ЛОТКА	ГЛУБИНА ДУРШЛАГА	СООТВ. ГЛУБИНА ЛОТКА*	УПАКОВКА, КГ (М³)
GN ¼ 32,5 x 53 см	13CLRHP	7,6 см	10 см	5,14 (0,043)
	15CLRHP	12,7 см	15 см	7,02 (0,058)
GN ½ 26,5 x 32,5 см	23CLRHP	7,6 см	10 см	3,20 (0,023)
	25CLRHP	12,7 см	15 см	4,20 (0,030)
GN ¾ 17,6 x 32,5 см	33CLRHP	7,6 см	10 см	2,08 (0,015)
	35CLRHP	12,7 см	15 см	3,05 (0,020)
GN 1 16,2 x 17,6 см	63CLRHP	7,6 см	10 см	1,22 (0,008)
	65CLRHP	12,7 см	15 см	1,57 (0,010)

Кол-во лотков (любых) в упаковке: 6. См. товарные коды крышек на следующей странице.
*Подходят к лоткам указанной глубины и к более глубоким.



Лоток Н-Рап с ручками

- Полноразмерный пищевой лоток глубиной 6,5 см с ручками, подходит ко всем емкостям для хранения горячих блюд, выпускаемым ведущими изготовителями.
- Две ручки позволяют служащим безопасно вынимать и перемещать лоток, взявшись за него с обеих сторон.

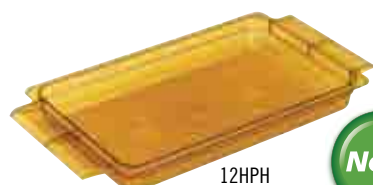

New!

- К лоткам подходят плоские крышки, крышки с ручкой и крышки с вырезом и ручкой.

КОНФИГУРАЦИИ	КОД ЛОТКА	ГЛУБИНА ЛОТКА	ПРИБЛ. ЕМКОСТЬ	УПАКОВКА, КГ (М³)
GN ¼ 32,5 x 53 см	12NRH*	6,5 см	8,42 L	5,90 (0,044)

Шт. в упаковке: 6. См. товарные коды крышек на следующей странице.

КРЫШКИ К ЖАРОПРОЧНЫМ СТАНДАРТНЫМ (GASTRONORM) ЛОТКАМ H-PAN™: РАЗМЕРЫ И ОФОРМЛЕНИЕ ЗАКАЗОВ

Плоские крышки

Предлагаются крышки, подходящие к лоткам всех размеров.



КОНФИГУРАЦИЯ	КОД КРЫШКИ	ОПИСАНИЕ	УПАКОВКА, КГ (М³)
GN 1/4	10HPC	Плоские крышки	3,84 (0,013)
32,5 x 53 см	10HPCН	Крышки Samwear с ручками	4,04 (0,019)
	10HPCНН	Крышки с утолщ. ручк. и выемкой	4 (0,018)
	10CWGL	GripLid	4,84 (0,032)
	10SC	Герметичные крышки	3,2 (0,01)

Крышки с ручкой

Глубокие литые ручки обеспечивают надежный захват



GN 1/2 длины	20LPHPC	Плоские крышки	2 (0,007)
16,2 x 53 см			

GN 1/2	20HPC	Плоские крышки	1,85 (0,006)
	20HPCН	Крышки Samwear с ручками	2,06 (0,010)
	20HPCНН	Крышки с утолщ. ручк. и выемкой	2,11 (0,009)
	20CWGL	GripLid	2,60 (0,015)
	20HPL	Откидная крышка FlipLid	2,49 (0,009)
	20HPLN	Крышки с утолщ. ручк. и выемкой FlipLid	2,66 (0,009)
26,5 x 32,5 см	20SC	Герметичные крышки	1,34 (0,006)

Крышки с выемкой и ручкой

Позволяют вкладывать в лотки черпаки и раздаточные ложки.



GN 1/4	30HPC	Плоские крышки	1,18 (0,004)
	30HPCН	Крышки Samwear с ручками	1,31 (0,008)
	30HPCНН	Крышки с утолщ. ручк. и выемкой	1,30 (0,008)
	30CWGL	GripLid	1,97 (0,011)
	30HPL	Откидная крышка FlipLid	1,76 (0,006)
	30HPLN	Крышки с утолщ. ручк. и выемкой FlipLid	1,76 (0,006)
17,6 x 32,5 см	30SC	Герметичные крышки	0,82 (0,004)

Герметичные крышки

Экономичный вариант для хранения небольших запасов продуктов.

Предлагаются крышки к лоткам всех размеров, кроме лотков половинной длины (22LPHR и 24LPHR)



GN 1/4	40HPC	Плоские крышки	1 (0,003)
	40HPCН	Крышки Samwear с ручками	1,01 (0,006)
	40HPCНН	Крышки с утолщ. ручк. и выемкой	1,01 (0,006)
	40SC	Герметичные крышки	0,73 (0,003)
16,2 x 26,5 см			

Крышки FlipLid®

Откидывающиеся крышки, облегчающие доступ к содержимому. Позволяют предотвращать высыхание ингредиентов, повышая выход продукции.



GN 1/4	60HPC	Плоские крышки	0,8 (0,002)
	60HPCН	Крышки Samwear с ручками	0,68 (0,005)
	60HPCНН	Крышки с утолщ. ручк. и выемкой	0,62 (0,005)
	60CWGL	GripLid	1,1 (0,006)
	60HPL	Откидная крышка FlipLid	1,02 (0,003)
	60HPLN	Крышки с утолщ. ручк. и выемкой FlipLid	1,02 (0,003)
16,2 x 17,6 см	60SC	Герметичные крышки	0,42 (0,002)

Крышки FlipLid® с выемкой

Выемка в крышке FlipLid позволяет вкладывать половник или ложку в лоток, не открывая крышку.



GN 1/4	90HPC	Плоские крышки	0,41 (0,001)
	90SC	Герметичные крышки	0,27 (0,001)
10,8 x 17,6 см			

Крышка GripLid®

Крышка со вплавленной прокладкой из полиуретана, охватывающей края боковых стенок пищевого лотка и предотвращающей разливы жидкостей и перекрестное загрязнение продуктов.

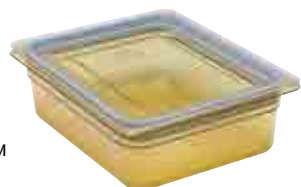

Цвет: янтарный (150).

Цвет герметичной крышки: белый (148).

Цвет крышек GripLid: прозрачный (135).

Оттенки янтарно-желтого цвета могут быть различными.

Индивидуальный дизайн наносится только на не контактирующие с пищевыми продуктами поверхности.

Патентами США 420,849, 422,838 и 427,012.



СТАНДАРТНЫЕ (GASTRONORM) ПИЩЕВЫЕ ЛОТКИ ИЗ ПРОЗРАЧНОГО ПОЛИПРОПИЛЕНА

- Экономичные альтернативные лотки для хранения пищевых продуктов.
- Прозрачный полипропилен позволяет видеть продукты
- Выдерживает воздействие температур от -40°С до 70°С.
- Препятствующая прилипанию гладкая внутренняя поверхность способствует уменьшению потерь продуктов и облегчает очистку.
- Не допускающие прилипания гладкие внутренние поверхности упрощают очистку.

Цвет: полупрозрачный (190).

Градуировочные метки и данные о вместимости приблизительны.

Полноразмерные (GN 1/2) прозрачные пищевые лотки не предназначены для использования в открывающихся спереди контейнерах UPC400, UPCS400, UPC600, UPCS800, UPCS1200 и UPCS1600, UPCS1600, а также в тележках Camtherm и Combo.

Прозрачные пищевые лотки изготавливаются из материалов, одобренных. Управлением по контролю пищевых продуктов (США) и спроектированы в соответствии со стандартом CEN Gastronorm EN 631-1.

Прозрачные пищевые лотки можно укладывать в штабель вместе с другими пищевыми лотками фирмы Cambro.

Индивидуализация дизайна производится только в отношении не контактирующих с пищевыми продуктами поверхностей. См. информацию об оформлении заказов и расценках на продукцию с заказными эмблемами и рисунками в разделе «Индивидуализация дизайна».

Прозрачные лотки не предназначены для подогрева продуктов на пару.



Идеальные лотки для перевозки продуктов в открывающихся сверху контейнерах Cambro.

UPC100	UPCS140	100MPC
UPC140	UPCS160	240MPC
UPC160		



Герметичные прозрачные крышки обеспечивают сохранность продуктов и позволяют не расходовать пластиковый оберточный материал. Выпускаются крышки, подходящие к лоткам всех размеров.

Идентификационные зажимы StoreSafe® для пищевых лотков GN

Система цветовой кодирования крышек и лотков идентификационными зажимами предотвращает перекрестное загрязнение пищевых продуктов, вызванное их неправильным хранением. Цветные зажимы упрощают

идентификацию содержимого пищевых контейнеров, способствуя соблюдению государственных санитарно-гигиенических правил предприятиями пищевого обслуживания.



КОД	FPID24
ОПИСАНИЕ	Упаковка содержит 24 пакета по 4 комплекта из 2 зажимов в каждом
ШТ. В УПАКОВКЕ	24
УПАКОВКА: КГ (М³)	0,45 (0,007)

* Заказываются и поставляются только в полных упаковках.

Цвета :



ПИЩЕВЫЕ ЛОТКИ TRANSLUCENT GASTRONORM: РАЗМЕРЫ И ДАННЫЕ ДЛЯ ОФОРМЛЕНИЯ ЗАКАЗА

ПОЛНЫЙ РАЗМЕР

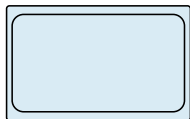

КОНФИГУРАЦИИ	КОД ЛОТКА	ГЛУБИНА ЛОТКА	ПРИБЛ. ЕМКОСТЬ	УПАКОВКА, КГ (М³)
GN 1/1	14PP	10 см	13,0 л	3,98 (0,046)
32,5 x 53 см	16PP	15 см	19,5 л	5,68 (0,066)
	18PP	20 см	25,6 л	7,73 (0,081)
	10PPD		Сливная полка	1,90 (0,010)

ПОЛОВИННЫЙ РАЗМЕР

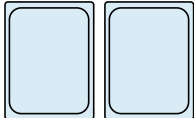

GN 1/2	24PP	10 см	5,9 л	2,42 (0,024)
	26PP	15 см	8,9 л	3,21 (0,031)
	28PP	20 см	11,7 л	4,10 (0,036)
	20PPD		Сливная полка	0,78 (0,004)

Шт. в упаковке: 6

РАЗМЕР 1/3

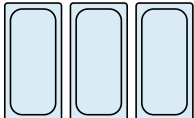

GN 1/3	34PP	10 см	3,6 л	1,92 (0,017)
	36PP	15 см	5,3 л	2,27 (0,020)
	30PPD		Сливная полка	0,46 (0,002)

Шт. в упаковке: 6

РАЗМЕР 1/4



GN 1/4	44PP	10 см	2,5 л	1,19 (0,017)
	46PP	15 см	3,7 л	1,48 (0,015)
	40PPD		Сливная полка	0,31 (0,002)

Шт. в упаковке: 6

РАЗМЕР 1/6



GN 1/6	64PP	10 см	1,5 л	0,91 (0,008)
	66PP	15 см	2,2 л	1,18 (0,011)
	60PPD		Сливная полка	1,70 (0,0008)

Шт. в упаковке: 6

РАЗМЕР 1/8



GN 1/8	94PP	10 см	0,85 л	0,63 (0,006)
	90PPD		Сливная полка	0,17 (0,001)
	Шт. в упаковке: 6			

Шт. в упаковке: 6

Цвет: полупрозрачный (190).

Все полипропиленовые пищевые лотки изготавливаются в соответствии со стандартом CEN Gastronorm Standard EN 631-1.

Индивидуальный дизайн наносится только на не контактирующие с пищевыми продуктами поверхности.



Сливная полка
Поставляются для пищевых лотков всех размеров.



Крышки Samwear с ручками
Поставляются для пищевых лотков всех размеров исключая размер GN 1/8



Крышки с утол. ручк. и выемкой
Поставляются для пищевых лотков размеров GN 1/3 и GN 1/4.



Герметичные крышки
Герметичные прозрачные крышки обеспечивают сохранность продуктов и позволяют не расходовать пластиковый оборотный материал. Выпускаются крышки, подходящие к лоткам всех размеров.



Плоские крышки
Поставляется только для пищевых лотков размера GN 1/6.



1/1

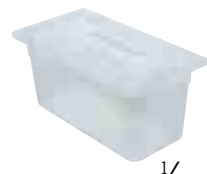

1/3

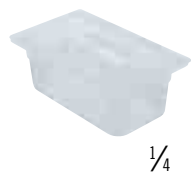

1/4



1/6

КОНФИГУРАЦИЯ	КОД КРЫШКИ	ОПИСАНИЕ	УПАКОВКА, КГ (М³)
GN 1/1 32,5 x 53 см	10PPCH	Крышки Samwear с ручками	2,73 (0,016)
	10PPSC	Герметичные крышки	2,94 (0,023)
GN 1/2 26,5 x 32,5 см	20PPCH	Крышки Samwear с ручками	1,36 (0,010)
	20PPSC	Герметичные крышки	0,2 (0,01)
GN 1/3 17,6 x 32,5 см	30PPCH	Крышки Samwear с ручками	0,98 (0,008)
	30PPCHN	Крышки с утол. ручк. и выемкой	0,98 (0,008)
	30PPSC	Герметичные крышки	0,1 (0,01)
GN 1/4 16,2 x 26,5 см	40PPCH	Крышки Samwear с ручками	0,71 (0,006)
	40PPSC	Герметичные крышки	0,1 (0,006)
GN 1/6 16,2 x 17,6 см	60PPCH	Крышки Samwear с ручками	0,48 (0,005)
	60PPCHN	Крышки с утол. ручк. и выемкой	0,48 (0,005)
	60PPSC	Герметичные крышки	0,54 (0,004)
GN 1/8 10,8 x 17,6 см	90PPC	Плоские крышки	0,34 (0,001)
	90PPSC	Герметичные крышки	0,04 (0,003)

Шт. в упаковке (все коды): 6

КРЫШКИ ПИЩЕВЫХ ЛОТКОВ: СПРАВОЧНИК

Крышки защищают содержимое лучше, чем пластиковая пленка или фольга, и помогают экономить время и деньги.

Крышки с ручкой

Глубоко вплавленная ручка обеспечивает надежный захват



Крышки с уплотнением

Недорогие крышки для лотков любых размеров

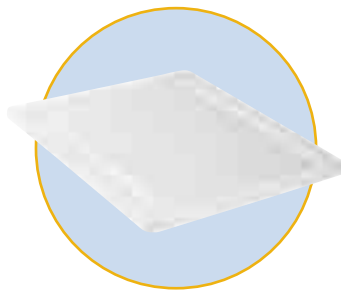

Крышки с выемкой и ручкой

Крышки с выемкой позволяют оставлять в лотках раздаточные ложки, не откладывая их на столы и не подвергая их опасности загрязнения

Плоские крышки

Простейшие крышки для лотков любых размеров

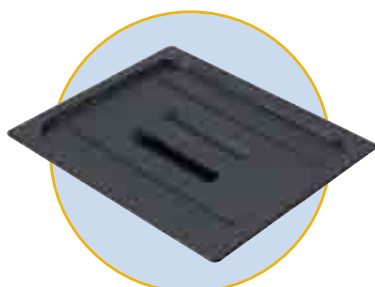
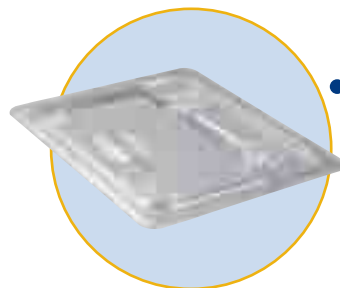
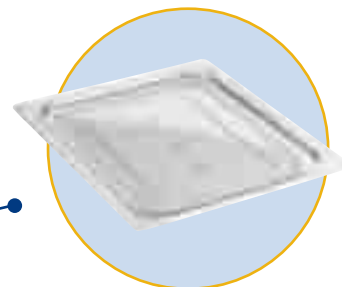

Откидные крышки FlipLid®

Предохраняют содержимое, но быстро откидываются, упрощая обслуживание. Позволяют быстро закрыть лоток, если кто-нибудь собирается чихнуть

Крышки GripLid®

Такие крышки «обхватывают» стенки лотка сверх продуктов



Черные крышки с ручкой

Черные крышки защищают содержимое от воздействия света, замедляя обесцвечивание мясных продуктов и сыров



РАЗМЕРЫ

	GN 1/1	GN 1/2	GN 1/2 ДЛИНЫ	GN 1/3	GN 1/4	GN 1/6	GN 1/9
Плоские крышки	●	●	●	●	●	●	●
Черная крышка с ручкой	●	●		●	●	●	
Крышки Camwear с ручками	●	●		●	●	●	
Крышки с утолщ. ручк. и выемкой	●	●		●	●	●	
Герметичные крышки	●	●		●	●	●	●
Откидная крышка FlipLid®		●		●		●	
FlipLid® с выемкой		●		●		●	
Крышки GripLid®	●	●		●		●	

МАТЕРИАЛЫ

	Поликарбонат Camwear®	Н-Пап™	Прозрачный пластик
	●	●	●
	●		
	●	●	●
	●	●	●
	●	●	●
	●	●	
	●	●	
	●		

СТАНДАРТНЫЕ (GASTRONORM) ЛОТКИ COLDFEST®, КРЫШКИ И ПУЛЬВЕРИЗАТОРЫ

- Позволяют хранить охлажденные продукты при температуре, не превышающей установленный правительством США безопасный уровень 4°С без использования неудобного в обращении льда.
- Охлаждайте в морозильнике в течение 8 часов или всю ночь перед заполнением предварительно охлажденным продуктом.
- Лотки размеров ½ и ⅓ позволяют хранить охлажденные продукты до восьми часов. Лотки размера ⅙ и круглые контейнеры позволяют хранить охлажденные продукты до шести часов.
- Соответствуют стандартным габаритам Gastronorm и подходят к стандартным пищевым барам и разделочным столам.
- Укладываются в штабели, что позволяет экономить место при охлаждении в морозильнике и хранении.
- Безопасны при хранении любых пищевых продуктов без использования прокладочного материала.

Цвета: черный (110), белый (148)..
Цвет плоской крышки: прозрачный (135).
Цвет герметичной крышки: белый (148).
Пульверизатор с крышкой, цвет: прозрачный (135).



Рекомендуемое время хранения определяется на основе результатов испытания при температуре окружающего воздуха до 23°С.

Пищевые лотки ColdFest защищены патентом США D 419,364.

*Изделие не зарегистрировано Национальным санитарным фондом США.

Все стандартные (GN) пищевые лотки ColdFest спроектированы в соответствии со стандартом CEN Gastronorm EN 631-1.



Идеальные лотки для салатных баров Cambro, а также для приправ и сливочников.

Лотки и круглый горшок



КОД	26CF	36CF	66CF	CFR18
КОНФИГУРАЦИИ	GN ½ – 26,5 x 32,5 см	GN ⅓ – 17,6 x 32,5 см	GN ⅙ – 16,2 x 17,6 см	Ø 17,3 см
ГЛУБИНА	15 см	15 см	15 см	17 см
ПРИБЛ. ЕМКОСТЬ	6 л	3,5 л	1,4 л	1,6 л
УПАКОВКА: КГ (М³)	3,28 (0,015)	2,21 (0,01)	1,21 (0,005)	1,4 (0,0056)

Шт. в упаковке: 1



Оболочки пищевых лотков ColdFest изготовлены из чрезвычайно ударопрочного акрилонитрилбутадиенстирола и заполнены охлаждающим нетоксичным гелем.

Крышки



КОД	20CF	30CF	60CF	CFRC18*	CFRSC18
ОПИСАНИЕ	Плоские крышки	Плоские крышки	Плоские крышки	Плоские крышки	Крышка
ПОДХОДИТ К	GN ½	GN ⅓	GN ⅙	Круглый горшок	Круглый горшок
УПАКОВКА: КГ (М³)	0,70 (0,004)	0,44 (0,002)	0,25 (0,0014)	0,23 (0,0008)	0,14 (0,0011)

Шт. в упаковке: 2

Пульверизаторы с крышками



КОД	CFPSRC10*	CFPMRC10*	CFPFR10*
ОПИСАНИЕ	Стандартный пульверизатор распыляет порции по 29,5 мл	Пульверизатор «Макси» для комковатых приправ	Для дозирования приправ
РАЗМЕР Ш x Д x В	18,4 x 22,8 x 28,5 см	18,4 x 26 x 31,4 см	18,4 x 29,5 x 29,8 см
УПАКОВКА: КГ (М³)	0,29 (0,003)	0,31 (0,003)	0,34 (0,003)

Шт. в упаковке: 1



КОНТЕЙНЕРЫ ДЛЯ ИНГРЕДИЕНТОВ И ОВОЩЕЙ SAMCRISPER®

Контейнеры для ингредиентов

- Контейнеры для хранения сыпучих сухих продуктов, таких, как мука и зерно.
- Гигиеничные прозрачные сдвигающиеся крышки облегчают работу с контейнерами и обеспечивают быструю идентификацию их содержимого.
- Контейнеры изготавливаются из материала, утвержденного федеральным управлением США по контролю пищевых продуктов и медикаментов, и не требуют использования прокладок.
- Помещаются под стандартными кухонными столами.

Контейнеры Samcrisper

- Автономная система хранения, мойки и перевозки сыпучих продуктов.
- Предотвращает перекрестное загрязнение продуктов и сводит к минимуму затраты времени.
- Сыпучий продукт загружается из коробок в контейнер, контейнер закрывается крышкой и перемещается на роликах в прохладное безопасное хранилище.
- Контейнеры позволяют мыть и прополаскивать продукты, что упрощает их гигиеничное приготовление.

Ролики диам. 7,6 см: 2 поворотных.

Цвет: белый (148).

Черпаки продаются отдельно.



Ролики большого диаметра обеспечивают дополнительные устойчивость и грузоподъемность.

Теперь предлагаются со сдвигающимися крышками.



КОД	IBS20	IBS27	IBS37	IBSF27
РАЗМЕРЫ Ш Х Д Х В	33 x 75 x 71 см	42 x 75 x 71 см	55 x 75 x 71 см	33 x 76,5 x 72,5 см
ВМЕСТИМОСТЬ	81 л	102 л	140 л	102 л
ЕМКОСТЬ	0,081	0,102	0,140	0,101
ВМЕСТИМОСТЬ (САХАР)	77 кг	103 кг	143 кг	98 кг
ВМЕСТИМОСТЬ (МУКА)	63 кг	68 кг	102 кг	68 кг
УПАКОВКА: КГ (М³)	12,7 (0,19)	11 (0,22)	11,42 (0,301)	13 (0,196)

Шт. в упаковке: 1



КОД	IBS32	IBS36	IBS44	CC32 (Camcrisper)
РАЗМЕРЫ Ш Х Д Х В	56 x 61 x 58,5 см	39 x 75 x 74 см	47 x 75 x 74 см	56 x 61 x 58,5
ВМЕСТИМОСТЬ	121 л	129 л	161 л	121 л
ЕМКОСТЬ	0,123	0,134	0,160	0,123
ВМЕСТИМОСТЬ (САХАР)	98 кг	114 кг	145 кг	24 гол. капусты (неочищ.)
ВМЕСТИМОСТЬ (МУКА)	73 кг	82 кг	104 кг	42 гол. капусты (очищ.)
УПАКОВКА: КГ (М³)	13 (0,21)	12,91 (0,216)	13,32 (0,264)	13 (0,217)

Шт. в упаковке: 1

МЕРНЫЕ ЧАШКИ И СОВКИ ИЗ ПОЛИКАРБОНАТА SAMWEAR®

Совки из поликарбоната Samwear

- Практически неразрушимый поликарбонат Samwear® не обкалывается, не деформируется и не ржавеет.
- Литые ручки обеспечивают надежный захват и снабжены отверстием для подвешивания на крючке.
- Находят идеальное применение в сочетании с предлагаемыми контейнерами для ингредиентов.

Цвет: прозрачный (135).

Индивидуализация дизайна не производится.



КОД	ПРИБЛ ЕМКОСТЬ	ШТ. В УПАКОВКЕ	УПАКОВКА, КГ (М³)
SCP6CW	170 г	12	1,02 (0,006)
SCP12CW	340 г	12	1,31 (0,008)
SCP24CW	680 г	12	1,76 (0,012)
SCP64CW	1814 г	6	1,88 (0,019)

Мерные чашки из поликарбоната Samwear

- Литые наружные мерные шкалы размечены красным цветом (имперские единицы) и синим цветом (метрические единицы).
- Долговечный, практически неразрушимый поликарбонат Samwear® не деформируется, обеспечивает постоянную точность измерений.
- Литая ручка не отламывается.

Цвет: прозрачный (135).

Индивидуальный дизайн наносится только на не контактирующие с пищевыми продуктами поверхности.



Вплавлены синие (метрические) и красные (в британских единицах) градуировочные шкалы.

КОД	ВМЕСТИМОСТЬ	ШТ. В УПАКОВКЕ	УПАКОВКА, КГ (М³)
25MCCW	225 мл (пурка)	12	0,8 (0,008)
50MCCW	0,5 л	12	2,11 (0,019)
100MCCW	1 л	12	3,2 (0,03)
200MCCW	2 л	12	4,81 (0,064)
400MCCW	4 л	1	0,73 (0,012)

ЯРДЫКИ STORESAFE® ДЛЯ ОБОЗНАЧЕНИЯ СРОКОВ ГОДНОСТИ

- Ярлык и клеящее покрытие растворяются менее чем за 30 секунд
- Смываются горячей и холодной водой, а также в посудомоечной машине
- Безопасны во всех канализационных системах и отстойниках, не засоряют сливные линии
- Выдерживают охлаждение до -40°C .
- Выдерживают нагрев до 93°C в течение 4 часов
- Безопасны в микроволновых печах
- Не оставляют клейких следов, способствующих размножению бактерий
- Способствуют использованию в первую очередь пищевых продуктов, хранившихся дольше всего
- Растворяются на 100% и поддаются биологическому разложению

Цвет ярлыка: белый.

*Ярлыки поставляются только в закрытых упаковках.

Полностью разлагаются под воздействием микроорганизмов.



Не оставляет требующих очистки липких пятен и предотвращает загрязнение пищевых продуктов.



Ярлык полностью растворяется при мойке в посудомоечной машине или под холодной или горячей проточной водой.



Упаковка рулонов

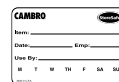

КОД	23SL
РАЗМЕР ЯРЛЫКА	5 x 7,6 см
ШТ. В УПАКОВКЕ	20 рулона, по 100 ярлыков
УПАКОВКА: КГ (М³)	2,3 (0,03)

Раздаточная упаковка с ярлыками половинного размера



КОД	1252SLB250	1252SLINB250
РАЗМЕР ЯРЛЫКА	3 x 5 см	3 x 5 см
ШТ. В УПАКОВКЕ	24 рулона, по 250 ярлыков	24 рулона, по 250 ярлыков
УПАКОВКА: КГ (М³)	2,26 (0,007)	2,24 (0,007)

Раздаточная упаковка с ярлыками полного размера

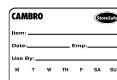
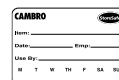

КОД	23SLB250	23SLB6250
РАЗМЕР ЯРЛЫКА	5 x 7,6 см	5 x 7,6 см
ШТ. В УПАКОВКЕ	24 рулона, по 250 ярлыков	6 рулона, по 250 ярлыков
УПАКОВКА: КГ (М³)	4,5 (0,0085)	1,1 (0,003)

Раздаточная упаковка с бланками ярлыков

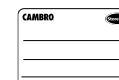

КОД	23SLINB250
РАЗМЕР ЯРЛЫКА	5 x 7,6 см
ШТ. В УПАКОВКЕ	24 рулона, по 250 ярлыков
УПАКОВКА: КГ (М³)	4,93 (0,011)

Листы ярлыков для лазерного принтера



КОД	SLL30 (Avery® 5160)
РАЗМЕР ЯРЛЫКА	2,54 x 6,35 см
ШТ. В УПАКОВКЕ	100 листов, по 30 ярлыков на листе размер листа 21,6 x 27,9 см
УПАКОВКА: КГ (М³)	1,10 (0,002)

ОБОРУДОВАНИЕ ПЕРЕДВИЖНЫХ ТОРГОВЫХ ТОЧЕК

Система пищевого
обслуживания Versa

Пищевые бары

Дополнительные
принадлежности для салат-
баров

Система киосков CamKiosk

Тележка с раковиной

Передвижная рабочая
станция

Передвижные стойки для
оборудования

Торговые тележки
Camcruiser®

Детские сиденья

Организаторы серии Versa

Передвижные бары Cambars®

Тележки для льда с
крышками slidinglid™



CAMBRO
EQUIPMENT
DESIGNED FOR DURABILITY

Инструкции по монтажу и
схематические чертежи в
формате САПР можно найти на
сайте www.cambro.com

СИСТЕМА ПИЩЕВОГО ОБСЛУЖИВАНИЯ VERSA

Система пищевого обслуживания Versa обеспечивает возможность индивидуализации без оплаты выполнения специального заказа. Эта стильная, полностью передвижная система может быть установлена где угодно и поддерживает температуру охлажденных блюд в стандартных (GN) лотках ColdFest® или в переносных буфетных холодильниках Buffet Cam-chiller®. Каковы бы ни были ограничения рабочего пространства, частные изменения состава меню или требования к условиям торговли, система пищевого обслуживания Versa обеспечивает непревзойденное разнообразие вариантов.

- Эргономическая конструкция повышенной подвижности.
- Один человек может установить или снять гигиенические щитки и направляющие для подносов до или после перевозки или хранения всего лишь за 30 секунд.
- Всепогодный, прочный, легко очищаемый материал.
- Бесчисленные конфигурации для любых ситуаций
- Легко проходит через стандартный дверной проем шириной 91,5 см после удаления гигиенических щитков и направляющих для подносов. Ширина после удаления щитков и направляющих: 83 см.
- Эргономические вплавленные ручки с обеих сторон обеспечивают беспрепятственное маневрирование.
- В конструкции предусмотрена возможность применения новых вариантов рекламы и продажи.
- Все компоненты полностью соответствуют требованиям 2011 NSF (Национального санитарного фонда США).



VBRHD6



Рабочие столы Versa

Размеры: 152 см или 183 см

Этот многоцелевой стол находит идеальное применение в качестве рекламной витрины или пункта самообслуживания. Используется с крышками выемок для лотков или боксиков.



Прямой соединитель Versa

Позволяет быстро и безопасно соединять множество компонентов, создавая цельную систему. Используется при соединении нескольких пищевых баров Versa и (или) рабочих столов Versa.

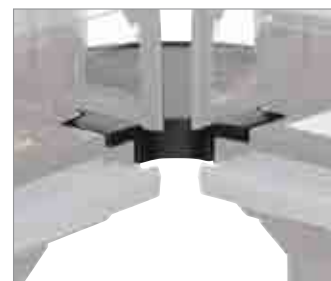

Угловой соединитель Versa

Позволяет максимально эффективно использовать свободное пространство и применять различные варианты рекламы и продажи. Используется при соединении нескольких пищевых баров Versa и (или) рабочих столов Versa.



VBRHD5

VCSWRHD



Буфетные холодильники Buffet Camchiller®

Позволяют продлевать безопасное хранение охлажденных блюд без применения льда. Двухсторонние холодильники Buffet Camchiller вмещают стандартные (GN) лотки длиной 6,5 см и 10 см. Подходят к пищевым барам Versa и к рабочим столам Versa.

Тележка Versa

Поддерживает электрическое оборудование — например, компьютер или кассовый аппарат. На внутренней полке, высота которой регулируется, можно установить принтер. Положение дополнительных боковых направляющих также легко регулируется. Передняя панель упрощает доступ к источнику электропитания, а предохранительный держатель кабеля защищает электронные компоненты. Высота направляющих для подносов легко регулируется.

Подставка для клавиатуры тележки Versa

Удобная выдвижная подставка для клавиатуры делает систему более эргономичной и помещается внутри стандартного ящика, закрывающегося на замок.

СИСТЕМА ПИЩЕВОГО ОБСЛУЖИВАНИЯ VERSA

Система пищевого обслуживания Versa позволяет максимально эффективно использовать свободное пространство, ускорять обслуживание клиентов, добавлять дополнительные секции для рекламы и продажи блюд и создавать высококачественный салатный бар.



Пищевые бары Versa

Размеры: 152 см или 183 см

Основной компонент системы отличается универсальностью и мобильностью. Быстросъемные санитарные щитки легко очищаются и устанавливаются. Приставной столик позволяет хранить подносы или тарелки.

Направляющие для подносов продаются отдельно.

Санитарные щитки и боковые направляющие устанавливаются и снимаются за считанные секунды, что упрощает перевозку и хранение!



Модель стандартной высоты.

КОД	ОПИСАНИЕ	ГАБАРИТЫ Д x Ш x В	ВМЕСТИМОСТЬ (ЧИСЛО ПОЛНОРАЗМЕРНЫХ ЛОТКОВ)	РАЗМЕРЫ ВНУТРЕННЕГО ОТДЕЛЕНИЯ Д x Ш x В	УПАКОВКА, КГ (М³)
Пищевые бары Versa стандартной высоты					
VBR5	152 см со стандартными роликами	175,3 x 108 x 159,4 см	4	132,8 x 53,3 x 18 см	81,1 (1,10)
VBRHD5	152 см с роликами усиленной конструкции	175,3 x 108 x 159,4 см	4	132,8 x 53,3 x 18 см	86,3 (1,10)
VBR6	183 см со стандартными роликами	208,3 x 108 x 159,4 см	5	165,4 x 53,3 x 18 см	97,2 (1,30)
VBRHD6	183 см с роликами усиленной конструкции	208,3 x 108 x 159,4 см	5	165,4 x 53,3 x 18 см	102 (1,30)
Низкопрофильные пищевые бары Versa					
VBRL5	152 см со стандартными роликами	175,3 x 108 x 141,6 см	4	132,8 x 53,3 x 18 см	79,5 (1,10)
VBRLHD5	152 см с роликами усиленной конструкции	175,3 x 108 x 141,6 см	4	132,8 x 53,3 x 18 см	82,7 (1,10)
VBRL6	183 см со стандартными роликами	208,3 x 108 x 141,6 см	5	165,4 x 53,3 x 18 см	92 (1,30)
VBRLHD6	183 см с роликами усиленной конструкции	208,3 x 108 x 141,6 см	5	165,4 x 53,3 x 18 см	96,8 (1,30)
Рабочие столы Versa стандартной высоты					
VBRT5	152 см со стандартными роликами	175,3 x 68,9 x 92 см	4	132,8 x 53,3 x 18 см	54,6 (0,67)
VBRTHD5	152 см с роликами усиленной конструкции	175,3 x 68,9 x 92 см	4	132,8 x 53,3 x 18 см	59,3 (0,67)
VBRT6	183 см со стандартными роликами	208,3 x 68,9 x 92 см	5	165,4 x 53,3 x 18 см	62,5 (0,79)
VBRTHD6	183 см с роликами усиленной конструкции	208,3 x 68,9 x 92 см	5	165,4 x 53,3 x 18 см	67,3 (0,79)
Низкопрофильные рабочие столы Versa					
VBRTL5	152 см со стандартными роликами	175,3 x 68,9 x 74,3 см	4	132,8 x 53,3 x 18 см	50,9 (0,67)
VBRTLHD5	152 см с роликами усиленной конструкции	175,3 x 68,9 x 74,3 см	4	132,8 x 53,3 x 18 см	55,7 (0,67)
VBRTL6	183 см со стандартными роликами	208,3 x 68,9 x 74,3 см	5	165,4 x 53,3 x 18 см	58,9 (0,79)
VBRTLHD6	183 см с роликами усиленной конструкции	208,3 x 68,9 x 74,3 см	5	165,4 x 53,3 x 18 см	63,6 (0,79)

Шт. в упаковке: 1

СИСТЕМА ПИЩЕВОГО ОБСЛУЖИВАНИЯ VERSA

КОД	ОПИСАНИЕ	ГАБАРИТЫ Д x Ш x В	УПАКОВКА, КГ (М³)
Тележка Versa			
VCSWR	С двумя направляющими и стандартными роликами	134 x 81,9 x 109,2 см	57,8 (1,05)
VCSWRHD	С двумя направляющими и роликами усиленной конструкции	134 x 81,9 x 109,2 см	62,9 (1,05)
VCS	Со стандартными роликами, без направляющих	81,9 x 81,3 x 109,2 см	53,4 (1,05)
VCSHD	С роликами усиленной конструкции, без направляющих	81,9 x 81,3 x 109,2 см	58,6 (1,05)
Направляющие для подносов			
VBRR5	152 см, для пищевых баров Versa	134,6 x 29,2 x 11,6 см	4,39 (0,05)
VBRR6	183 см, для пищевых баров Versa	167,6 x 29,2 x 11,6 см	7,08 (0,06)
VCS32R	Для тележки Versa	71,12 x 29,7 x 12,7 см	3,66 (0,03)
Приставные столики			
VBRTBL5	Для баров и столов стандартной высоты, 152 см	68,58 x 55,88 x 11,43 см	5,87 (0,07)
VBRTBL5	Для низкопрофильных столов и баров, 152 см	68,58 x 55,88 x 11,43 см	5,95 (0,07)
VBRTBL6	Для баров и столов стандартной высоты, 183 см	68,58 x 55,88 x 11,43 см	5,73 (0,07)
VBRTBL6	Для низкопрофильных столов и баров, 183 см	68,58 x 55,88 x 11,43 см	5,84 (0,07)
Соединители			
VBRC	Прямой соединитель баров	68,6 x 48,3 x 10,8 см	4,81 (0,04)
VBRC90	Угловой соединитель баров	91,4 x 91,4 x 10,8 см	9,7 (0,10)
VCS32CNT	Соединитель тележки с баром или столом стандартной высоты	68,58 x 51,75 x 8,26 см	4,09 (0,03)
VCSCNL	Соединитель тележки с низкопрофильным баром или столом	68,58 x 51,75 x 21,59 см	6,65 (0,07)
Виниловые чехлы			
VBRCVR5	Чехол Versa для бара 152 см	185,4 x 110,5 x 116,8 см	3,63 (0,01)
VBRCVR6	Чехол Versa для бара 183 см	210,8 x 110,5 x 116,8 см	4,08 (0,01)
VBRTCVR5	Чехол Versa для стола 152 см	177,8 x 85,1 x 53,3 см	1,1 (0,01)
VBRTCVR6	Чехол Versa для стола 183 см	210,8 x 85,1 x 53,3 см	2,27 (0,01)
VCSCVR	Чехол Versa для тележки	106,7 x 83,8 x 91,4 см	1,59 (0,01)
Рекламное оборудование			
VBRSHTS	Держатель таблички для пищевого бара Versa	91,4 x 15,2 x 23,5 см	4,1 (0,09)
Другие принадлежности			
CPB1220	Буфетный холодильник Camchiller®	46,99 x 32,08 x 10,16 см	4,92 (0,01)
VBRCWC	Крышка внутреннего отделения Versa	53 x 33 x 5 см	1,69 (0,01)
VCS32KEYT	Подставка для клавиатуры тележки Versa	52,4 x 25,71 x 5,08 см	1,2 (0,01)

Шт. в упаковке: 1

Цвета

Цвета пищевых баров Versa, рабочих столов Versa и тележки Цвета по спец. заказу: черный (110).

Цвета изделий, поставляемых по специальному заказу: бронзовый (146), ярко-красный (158), темно-синий (186), елений «Кентукки» (519).

Цвета направляющих для подносов и приставных столиков: гранитно-серый (191), «Песчаник» (614).

Цвета соединителей: черный (110), бронзовый (146), ярко-красный (158), темно-синий (186), елений «Кентукки» (519).

Цвет буфетного холодильника Camchiller: Cold Blue (159).

Well Cover Colors: черный (110), Bronze (146), ярко-красный (158), темно-синий (186), елений «Кентукки» (519).

Цвет виниловых чехлов: непрозрачный (000).

Цвет рекламного оборудования: прозрачный (152).

Цвет подставки для клавиатуры: черный (110).



НАПОЛЬНЫЕ САЛАТ-БАРЫ

Пищевые бары

- Сокращайте время ожидания, предлагая блюда в дополнительных точках сбыта и внося разнообразие в меню.
- Прочный полиэтилен.



Все модели показаны с дополнительными торцевыми столами и направляющими подносов.

FBRТBL: торцевой стол опущен.

Пищевые бары Ultra

- Оснащены защищенным шкафчиком для хранения дополнительных подносов и потребляемых материалов.
- Раздвижные дверцы с обеих сторон обеспечивают беспрепятственный доступ к внутреннему отделению.

Ультрабары: 6UBR, 5UBR
Высота торцевого стола: 86 см Высота направляющей подносов: 88 см
Ролики диам. 12,7 см: 4 поворотных ролика с тормозом.



НАСТОЛЬНЫЕ ПИЩЕВЫЕ БАРЫ И БУФЕТЫ

Настольные пищевые бары

- Позволяют превращать стол шириной 122-183 см в двухсторонний буфет для самообслуживания с закусками или напитками.
- Отсек для льда с толстым теплоизолирующим слоем из пеноматериала позволяет хранить лед несколько часов.
- Сливной патрубок с пробкой упрощает и облегчает очистку бара.



4FBRTT Настольный пищевой бар



Основание бара-буфета ВUF48
Стимулирует сбыт охлажденных напитков.

Буфетные бары

- Очень полезны для хранения закусок и прохладительных напитков.
- Буфетный бар с санитарным ограждением находит идеальное применение в местах, где требуются односторонние бары для самообслуживания.



Защитный экран FSG480
Съемный защитный экран для выгодной демонстрации салатов и десертов.



Бар-буфет ВBR480 с защитным экраном



ДОПОЛНИТЕЛЬНЫЕ ПРИНАДЛЕЖНОСТИ ДЛЯ САЛАТ-БАРОВ — ПРОСТО И УДОБНО

Все, что может потребоваться

- Держатели чаш и салатниц для эффектной и удобной подачи салатов, добавок и приправ.
- Направляющие подносов удобны для ваших клиентов.
- Разделители надежно удерживают пищевые лотки; предлагаются, на выбор, множество размеров, обеспечивающих возможности многоцелевого применения.

См. раздел «Пищевые лотки и салатницы из поликарбоната Camwear®».



Салат-бар (152 см) с пищевыми лотками и разделителями стандартных размеров.



Салат-бар (152 см) с держателем салатной чаши SBH18 и двумя держателями для салатниц СРН3.



Салат-бар (152 см) с держателем салатной чаши SBH15 и двумя держателями для салатниц СРН3.

Размеры салат-баров с лотками, разделителями и держателями салатниц

Модель (183 см) с 5 полноразм. лотками с разделителями.

Модель (152 см) с 4 полноразм. лотками с разделителями.

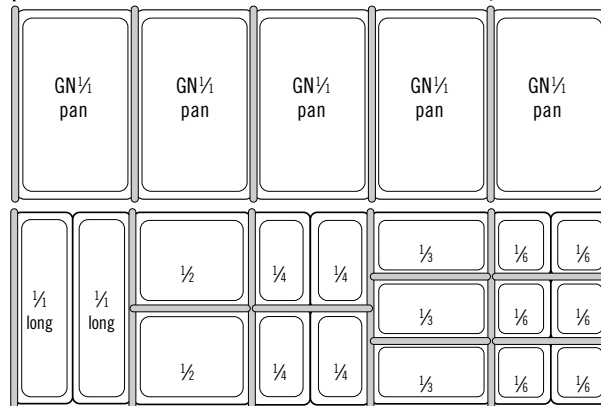

Лотки дробных размеров с разделителями можно использовать в различных вариантах. Число используемых лотков различных размеров зависит от индивидуальных требований.

Модель (183 см) с держ. салат. чаши и 3 держателями салатниц.

Модель (152 см) с держ. салат. чаши и 2 держателями салатниц.

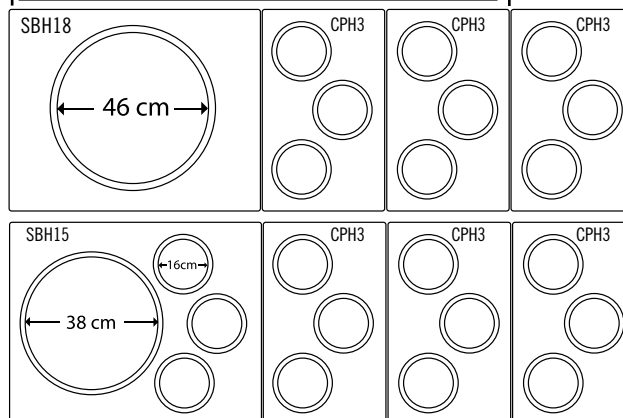

Модели с 2 держателями салатных чаш SBH18 и SBH15. Держатель СРН3 для салатниц вместимостью 1,4 л и 2,4 л.

РАЗМЕРЫ И ДАННЫЕ ДЛЯ ОФОРМЛЕНИЯ ЗАКАЗА

ОПИСАНИЕ	КОД	ОБЩИЕ НАРУЖНЫЕ РАЗМЕРЫ	ЕМКОСТЬ ПОЛНОРАЗМЕР. ЛОТКА	РАЗМЕРЫ ВНУТРЕННЕГО ОТСЕКА	ШТ. В УПАКОВКЕ	УПАКОВКА, КГ (М³)
Ультрабар с основанием		Д x Ш x В		Д x Ш x Г		
	6UBR	183 x 85 x 134 см	5	160 x 51 x 16,5 см	1	77 (1,2)
	5UBR	152 x 85 x 134 см	4	127 x 51 x 16,5 см	1	73 (1,1)
Настольн. модели		Д x Ш x В		Д x Ш x Г		
	6FBRTT	183 x 85 x 69 см	5	160 x 51 x 16,5 см	1	50,5 (0,49)
	5FBRTT	152 x 85 x 69 см	4	127 x 51 x 16,5 см	1	45 (0,455)
	4FBRTT	130 x 85 x 69 см	3	95 x 51 x 16,5 см	1	36,95 (0,455)
Бар-буфет		Д x Ш x В		Д x Ш x Г		
	BUF72	171,5 x 61 x 18 см	5	160 x 51 x 13 см	1	13 (0,185)
Защитный экран		Д x Ш x В		Д x Ш		
	FSG720	188 x 42 x 62 см		172 x 39 см	1	15 (0,19)
	FSG480	122 x 42 x 62 см		107 x 39 см	1	11,5 (0,12)
Бар-буфет с защит. экраном		Д x Ш x В		Д x Ш x Г		
	BBR720	188 x 61 x 62 см	5	160 x 51 x 13 см	1	30,5 (0,58)
	BBR480	122 x 61 x 62 см	3	95 x 51 x 13 см	1	23 (0,3)
ДОП. ПРИНАДЛЕЖН.						
Направл. подносов		Д x Ш x В		Высота от пола (кроме моделей с короткими ножками)		
	FBR6R	178 x 20,5 x 4 см		88,5 см	1	7 (0,04)
	FBR5R	162 x 20,5 x 4 см		88,5 см	1	6 (0,03)
Торцевой стол		Д x Ш x Г		Емкость		
	FBRTBL	41,3 x 53,3 x 11,2 см		22,7 Кг	1	4,35 (0,030)
Разделители		Длина				
	DIV12	32,5 см			3	0,5 (0,001)
	DIV20	53 см			3	0,9 (0,003)
Держатели салатниц		Д x Ш		Емкость		
	CPH3	33 x 53 см		1,4 л и 2,4 л	1	1,3 (0,007)
Держатели салатн. чаш		Д x Ш				
	SBH15	65,5 x 53 см (для чаши 38 см и 3 салатниц)			1	2 (0,02)
	SBH18	65,5 x 53 см (для чаши 45,7 см)			1	2 (0,02)

Цвета: черный (110), темно-синий (186), зеленый «Кентукки» (519), ярко-красный (158).

Держатели ковшика и салатниц выпускаются только белого (148) цвета, Песчаник (614).

Пищевой бар Ultra с вертикальной модульной системой опор защищен патентом США D 364,764.

Защитный экран, держатели салатниц и держатели ковшиков защищены патентом США № 5,551,774.

Разделители защищены патентом США № 366,581.

По желанию заказчика, изделия BUF48, FSG480 и все принадлежности к ним доставляются фирмой Посылочная почта.



СИСТЕМА КИОСКОВ САМКИОСК® — Каждое мероприятие - возможность для прибыльной торговли.

- Увеличивайте объем продаж у себя на предприятии и в нетрадиционных точках сбыта.
- Два теплоизолированных шкафчика для пищевых продуктов обеспечивают безопасное хранение горячих и холодных блюд и (или) напитков в течение нескольких часов.
- Дополнительные крышки отсеков киоска позволяют закрывать проемы отсеков с пищевыми лотками и увеличивать полезную площадь прилавка.
- Прочное, погодозащищенное полиэтиленовое внешнее покрытие с теплоизолирующим слоем из пеноматериала не растрескивается, не деформируется, не отслаивается, не обкалывается и не ржавеет.
- Ролики усиленной конструкции диаметром 15,2 позволяют беспрепятственно перевозить киоск из кухни в точку сбыта, после чего фиксируются.



Тележка KVC854U с 4 отсеками и зонтом

ТЕЛЕЖКИ И СИСТЕМА КИОСКОВ SAMKIOSK®



Удобный запирающийся кассовый ящик (входит в комплект) можно хранить в отсеке для сухих продуктов.



Холодильники Camchiller®, размещенные сверху непосредственно над отсеками для пищевых лотков.



Удобный запирающийся кассовый ящик (входит в комплект) можно хранить в отсеке для сухих продуктов.



ВЕРХ С 4 ОТСЕКАМИ



ВЕРХ С 6 ОТСЕКАМИ

Цвета крышек отсеков: черный (110), ярко-красный (158), темно-синий (186), зеленый «Кентукки» (519), гранитно-серый (191), гранитно-зеленый (192).

Ролики диам. 15,24 см: 2 фиксированных, 2 поворотных, 2 с тормозом.

Цвет разделочной доски: белый (148).
Цвет Camchiller®: холодно-голубой (159).
Цвет ThermoBarrier®: синева-серый (401).



Водяной насос в раковине, холодильник Camchiller и полка теплоизоляцией ThermoBarrier.



Раздвижные опоры позволяют опускать полог на 30,5 см, что упрощает укладку и хранение тележки.



Тележка KVC854U с 4 отсеками и зонтом

Цвета тележек

Цвета пологов



Темно-синий (186)

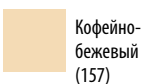

Кофейно-бежевый (157)



Ярко-красный (158)

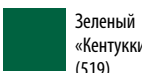

Зеленый «Кентукки» (519)

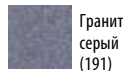

Гранитно-серый (191)

Цвет зонта

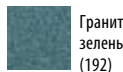

Гранитно-зеленый (192)

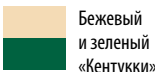

Бежевый и зеленый «Кентукки»



Зеленый «Кентукки» (519)

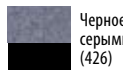

Черное основание с гранитно-серыми верхом и дверцами (426)

Рекламируйте свое предприятие

БОРДЮР ПОЛОГА И ВЕРХНЯЯ ПАНЕЛЬ ПОЛОГА

(плата взимается отдельно за оформление каждой стороны)

Один цвет **

Два цвета **

Три цвета **

ПЕРЕДНЯЯ РЕКЛАМНАЯ ПАНЕЛЬ

(надпись на стандартной панели: «Cruising Café®»)

Плата за подготовку оформления каждой панели **

Плата за каждый цвет **

** Цены можно узнать у местного представителя фирмы Cambro..

КОД	ПОЛНОРАЗМ. ОТСЕКИ	РАЗМЕРЫ Д x Ш x В	УПАКОВКА, КГ (М³)
Система SamKiosk			
KVC854	4	216 x 85 x 179 см	137 (1,83)
KVC854C	4	216 x 85 x 239 см	157 (2,57)
KVC854U	4	216 x 154 x 251 см	156 (1,87)
KVC856	6	216 x 85 x 179 см	138 (1,83)
KVC856C	6	216 x 85 x 239 см	158 (2,56)
KVC856U	6	216 x 154 x 251 см	158 (1,87)

C: Полог U: Зонт

Вместимость отделений

Два отделения с дверцами позволяют хранить горячие и холодные продукты в пищевых лотках Gastronorm с крышками.

12 лотков GN 1/1 глубиной 6,5 см, или

8 лотков GN 1/1 глубиной 10 см, или

6 лотков GN 1/1 глубиной 15 см, или

4 лотков GN 1/1 глубиной 20 см.

4 лотка Camtray 2025 или

8 лотков Camtray 3253.

КОД	ОПИСАНИЕ	РАЗМЕРЫ Д x Ш x В	УПАКОВКА, КГ (М³)	ШТ. В УПАКОВКЕ
Дополнительные принадлежности				
CB1220	Разделочная доска	53,5 x 33,5 x 1,3 см	1,81 (0,009)	1
CP1220	Холодильник Camchiller®	53 x 33 x 3,8 см	3,70 (0,009)	1
KMC24	Соединитель мостика	82 x 58,5 x 97,5 см*	15,0 (0,15)	1
WCR1220	Крышка отсека	53,5 x 33 x 5 см	2,3 (0,02)	1
1600DIV	Полка ThermoBarrier® с теплоизоляцией	53 x 33,5 x 3,8 см	2,8 (0,015)	2

C: Полог U: Зонт

*Размеры изделия KMC24 в сборе.

ТЕЛЕЖКА С РУКОМОЙНИКОМ, РАБОЧАЯ СТАНЦИЯ И СТОЙКА ДЛЯ ОБОРУДОВАНИЯ САМКIOSK®

Тележка с раковиной

- Автономный электрифицированный передвижной ручной мойник используется отдельно или в сочетании с передвижным киоском SamKiosk®.
- Подает горячую и холодную воду; запас воды позволяет мыть руки до 70 раз.
- Оснащен двоянной стальной раковиной, двумя баками для чистой воды вместимостью 19 л каждый, двумя баками для грязной воды вместимостью 28,5 л каждый, распределителем жидкого мыла и держателем для рулона бумажных салфеток.
- Прочный полиэтилен не растрескивается, не деформируется, не отслаивается, не обкалывается и не ломается.
- Тележка с раковиной предназначена для мытья рук. В ней не установлен фильтр для очистки питьевой воды.

Цвета: гранитно-серый (191), гранитно-зеленый (192), гранитно-красный (193), гранитно-песочный (194), темно-синий (186), ярко-красный (158), зеленый «Кентукки» (519), гранитно-зеленое основание с черными верхом и дверцами (425), черное основание с гранитно-серыми верхом и дверцами (426).

Ролики диам. 15,2 см: 2 фиксированных, 2 поворотных, 2 с тормозом.

Тележка с раковиной защищена патентами США №№ 409,732 и 6,173,458 B1.

† В модели, потребляющей напряжение 220 В, используется стандартная европейская штепсельная вилка СЕЕ7.



Только водяной насос.



Тележка с раковиной предназначена для мойки вручную. В ней не предусмотрен очистительный фильтр для получения питьевой воды.



Нагреватель воды и водяной насос потребляют не более 11,25 А и 0,7 А соответственно. Электрическая система тележки с раковиной потребляет, в среднем, 10 А.



Поставляется кран ADA. Обращайтесь за информацией в отдел обслуживания заказчиков фирмы Cambro.

КОД	НАПРЯЖ. (ВОЛЬТ)	РАЗМЕРЫ Д x Ш x В	УПАКОВКА, КГ (М³)
KSC402	110	103 x 83 x 116 см	95,24 (1,116)
KSC402220†	220	103 x 83 x 116 см	95,24 (1,116)

Шт. в упаковке: 1

Передвижная рабочая станция

- Позволяет рекламировать блюда или выполнять кассовые операции.
- Вместительный шкафчик очень полезен для сухого хранения потребляемых материалов.
- Предусмотрен держатель для рулона бумажных салфеток.
- Чрезвычайно долговечный погодозащищенный полиэтилен не растрескивается, не деформируется, не отслаивается, не обкалывается, не ржавеет и не ломается.

Цвета: Гранитно-серый (191), гранитно-зеленый (192), темно-синий (186), ярко-красный (158), зеленый «Кентукки» (519), гранитно-зеленое основание с черными верхом и дверцами (425), черное основание с гранитно-серыми верхом и дверцами (426).

Ролики диам. 15,2 см: 2 фиксированных, 2 поворотных, 2 с тормозом.

Площадь поверхности: 57,2 x 66 см



Рабочая станция показана с дополнительной разделочной доской (CB1220).

КОД	ОПИСАНИЕ	РАЗМЕРЫ Д x Ш x В	УПАКОВКА, КГ (М³)
KWS40	Рабочая станция	103 x 83 x 116 см	67,34 (1,116)
CB1220	Разделочная доска	53,5 x 33,5 x 1,3 см	1,81 (0,009)

Шт. в упаковке: 1

Передвижные стойки для оборудования

- Находят идеальное применение в качестве стоек для самообслуживания, приготовления продуктов или выполнения кассовых операций.
- В прилавке и в боковой панели предусмотрены отверстия для электрических проводов и кабелей.
- Прочный и легкий полиэтилен не растрескивается, не деформируется, не отслаивается, не обкалывается, не ржавеет и не ломается.
- Сборка не требуется.

Цвет: черный (110).

Ролики диам. 12,7 см: 2 фиксированных, 2 поворотных с тормозом

* Заказное изделие, нет на складе — возврату не подлежит.



КОД	ОПИСАНИЕ	НАРУЖНЫЕ РАЗМЕРЫ ШИР. (С НАПР. ПОДН.) x ГЛ. x ВЫС.	УПАКОВКА, КГ (М³)
ES28	Только стойка	71 x 71 x 99 см	35 (0,54)
ES28RL*	Стойка с направляющей с правой и левой сторон ящика	112 x 71 x 99 см	38,71 (0,54)

Высота указана с учетом роликов



Вырез обеспечивает свободное место, удобное для кассира.

ТОРГОВЫЕ ТЕЛЕЖКИ CAMCRUISER®

- Извлекайте дополнительные прибыли от продажи блюд из кухни или в кафетерии и сокращайте время ожидания.
- Прочный полиэтилен не растрескивается, не деформируется, не отслаивается, не обкалывается, не ржавеет и не ломается.
- По индивидуальному заказу на демонстрационную панель наносится эмблема или надпись, выбранные заказчиком.
- В крупных моделях CVC724 и CVC72 предусмотрены теплоизолированные отделения для хранения пищевых продуктов и отсеки для полноразмерных пищевых лотков.
- В компактной модели CVC55 предусмотрены два отделения для хранения продуктов, один отсек для пищевого лотка и разделочная доска.

Цвет тележки	Цвет зонта
Черный (110)	
Ярко-красный (158)	
Зеленый «Кентукки» (519)	
Гранитно-серый (191)	
Гранитно-зеленый (192)	



CVC724
РАЗМЕРЫ ОТКРЫТОГО
ОТДЕЛЕНИЯ:
Ш 33,5 x Г 61,5 x В 34 см

CVC72 и CVC724



В тележке CVC724 предусмотрены 4 полноразмерных отсека для пищевых лотков. Для того, чтобы увеличить площадь рабочей поверхности, закрывайте отсеки разделочными досками или крышками для отсеков.



CVC72



В тележке CVC72 предусмотрены 1 полноразмерный отсек для пищевых лотков и два более крупных отсека для закусок в упаковках.



В открытом отделении помещаются кассовый ящик и лоток.

КОД	CVC724	CVC72	CVC55
НАРУЖНЫЕ РАЗМЕРЫ*	д 189 x ш 81 x в 239 см	д 189 x ш 81 x в 239 см	д 140 x ш 80 x в 238 см
ВЫСОТА ПРИЛAVKA	93 см	93 см	101 см
ВМЕСТИМОСТЬ ОТСЕКОВ	4 GN 1/2	Центральный отсек, 1GN 1/2 2 отсека по бокам, д 56 x ш 39 x Г 15 см	1 GN 1/2
ВМЕСТИМОСТЬ ЗАКРЫТЫХ ОТДЕЛЕНИЙ (КАЖДОГО)	2 лотка GN 1/2 гл. 20 см + 2 лотка GN 1/2 гл. 6,5 см или 4 лотка GN 1/2 гл. 15 см или 6 лотков GN 1/2 гл. 10 см или 8 лотков GN 1/2 гл. 6,5 см или 4 лотка Camtray 2025 или 8 лотков Camtray 3253	2 полноразм. лотка гл. 20 см + 2 лотка GN 1/2 гл. 6,5 см или 4 лотка GN 1/2 гл. 15 см или 6 лотков GN 1/2 гл. 10 см или 8 лотков GN 1/2 гл. 6,5 см или 4 лотка Camtray 2025 или 8 лотков Camtray 3253	—
ВМЕСТИМОСТЬ ОТКРЫТОГО ОТДЕЛЕНИЯ	1 кассовый ящик и 1 лоток GN 1/2 гл. 15 см или 2 лотка GN 1/2 гл. 10 см или 3 лотка GN 1/2 гл. 6,5 см	1 кассовый ящик и 1 лоток GN 1/2 гл. 15 см или 2 лотка GN 1/2 гл. 10 см или 3 лотка GN 1/2 гл. 6,5 см	—
ДИАМЕТР ЗОНТА	183 см	183 см	152 см
РОЛИКИ	20,3 см - 4 поворотных с тормозом	20,3 см - 4 поворотных с тормозом	15,2 см - 2 фиксированных, 2 поворотных с тормозом
КАССОВЫЙ ЯЩИК	ДА	ДА	—
ПАНЕЛЬ ДЛЯ МЕНЮ	ДА	ДА	—
РЕКЛАМНАЯ ПАНЕЛЬ	ДА	ДА	ДА
ВПЛАВЛЕННЫЕ РУЧКИ	2	2	1
УПАКОВКА, кг (м³)	115,97 (2,107)	128 (2,17)	77 (1,28)

*Укомплектована зонтом. Высота торгового прилавка 130 см.

ТОРГОВЫЕ ТЕЛЕЖКИ CAMCRUISER®



CVC55

Тележка поставляется с зонтом и разделочной доской. Предлагается индивидуальное оформление передней выставочной панели.

Цвет разделочной доски: белый (148).
Цвет Camchiller®: холодно-голубой (159).
Цвета разделителей: белый (148), прозрачный (135).
Цвет ремня: черный (110).
Цвет полки с теплоизоляцией ThermoBarrier®: синева-серый (401).

Цвет крышек отсеков соответствует цвету тележки.

Патентом США № 362.102.



NSF Холодильник Camchiller, полка ThermoBarrier и разделитель.



Тележка Camcruiser для пиццы



Тележка Camcruiser для бутербродов



Тележка Camcruiser для горячих сосисок



Тележка Camcruiser для холодных напитков

Открытые отделения обеспечивают быстрый доступ к оборудованию и запасам продуктов во время продажи. Дополнительный предохранительный ремень продается отдельно.

РАЗМЕРЫ ЛЕВОГО ОТДЕЛЕНИЯ:

Ш 61,5 x Г 72,5 x В 70 см

РАЗМЕРЫ ПРАВОГО ОТДЕЛЕНИЯ:

Ш 54,5 x Г 72,5 x В 70 см

Индивидуализация дизайна рекламной панели

Заказчик предоставляет полностью доработанный, готовый к воспроизведению графический дизайн и указывает его расположение на рекламной панели.

Необходимо также указать распределение цветов. Заказчик выбирает от 1 до 4 цветов.

Площадь оттиска:

CVC72 и CVC724

Ш 53,5 x В 74,5 см

CVC55 Ш 112,5 x В 74,5 см.

В случае необходимости доработки дизайна взимается плата за работу художника-оформителя, в размере ** долл. в час.

Если потребуются дополнительная плата за доработку, представитель фирмы Cambro сообщит об этом.

За подготовку каждого дизайна взимается плата в размере ** долл., плюс ** долл. за каждый цвет.

Оформленная продукция изготавливается в течение трех недель после окончательного утверждения пробных оттисков.

*CVC72 и CVC724 - если заказчик не требует индивидуализации дизайна, во всех комплектах поставляется рекламная панель «Campus Cuisine».

** Цены можно узнать у торгового представителя фирмы Cambro.

CVC55



Предлагайте более разнообразный ассортимент блюд, пользуясь полноразмерными пищевыми лотками, лотками дробных размеров и разделителями.



Электрический кабель или шланг для подачи углекислого газа пропускается через отверстие 10 x 17 см в прилавке. Крышка поставляется в стандартном комплекте тележки.

КОД	ОПИСАНИЕ	ДЛЯ	НАР. РАЗМЕРЫ Д x Ш x В	УПАКОВКА, КГ (М³)
Дополнительные принадлежности				
CB1220	Разделочная доска	CVC724, CVC72, CVC55	53,5 x 33,5 x 1,3 см	1,81 (0,009)
CP1220	Camchiller®	CVC724, CVC72	53 x 33 x 3,8 см	3,70 (0,009)
DIV12	Разделитель, длина	CVC724, CVC72, CVC55	длина 32,5 см	0,5 (0,001)
WCR1220	Крышка отсека	CVC724, CVC72, CVC55	53,5 x 33 x 5 см	2,3 (0,02)
730STP	Ремень	CVC55	—	1 (—)

DIV12 шт. в упаковке: 3 - 1200DIV шт. в упаковке: 2 - Прочие модели, шт. в упаковке: 1 Холодильный элемент Camchiller, теплоизолирующая перегородка ThermoBarrier и разделители не зарегистрированы Национальным санитарным фондом США.

ДЕТСКИЕ СИДЕНЬЯ/ОРГАНИЗАТОРЫ СЕРИИ VERSA

Детские сиденья

- Контурное детское сиденье с высокими боковыми панелями, широким квадратным основанием и не скользящей поверхностью, удобное и безопасное.
- Предлагаются сдвоенные и одинарные детские сиденья с пристяжными ремнями и без них.
- Прочный полиэтилен не растрескивается, не деформируется, не отслаивается, не обкалывается, не ржавеет и не ломается.

Цвета: черный (110), темно-коричневый (131), кофейно-бежевый (157), темно-синий (186), зеленый «Кентукки» (519), ярко-красный (158).

Поставляются в упаковках по 4 шт.



А Модель с одинарным сиденьем

В Двойное сиденье

Размеры	Ш x Г x В
Общие габариты	29,5 x 28,6 x 20,6 см
Основание сиденья	22,2 x 24,7 см
Внутреннее сиденье	24,1 x 24,7 x 10,2 см

КОД	100BC	100BC1	100BCS
Модель с одинарным сиденьем			
ОПИСАНИЕ	без ремня	без ремня	с ремнем
ШТ. В УПАКОВКЕ	4	1	4
УПАКОВКА, КГ (М³)	4,60 (0,060)	1,5 (0,02)	4,47 (0,059)



Размеры	Ш x Г x В
Общие габариты	31,6 x 31,1 x 23,8 см
Основание сиденья А	31,6 x 31,1 см
Основание сиденья В	32,1 x 30,8 см
Внутреннее сиденье А	21 x 24,4 x 8,3 см
Внутреннее сиденье В	27,3 x 27,3 x 12,1 см

КОД	200BC	200BC1	200BCS
Двойное сиденье			
ОПИСАНИЕ	без ремня	без ремня	с ремнем
ШТ. В УПАКОВКЕ	4	1	4
УПАКОВКА, КГ (М³)	7,7 (0,1)	2,2 (0,03)	7,7 (0,1)

Дополнительные детские сиденья поставляются как с привязными ремнями, так и без них.

Организаторы серии Versa

- Используются для хранения не портящихся приправ, столовых приборов одноразового пользования и бумажных салфеток.
- По желанию заказчика поставляются организаторы с конфигурацией отсеков 2 x 3, 2 x 4, 3 x 3 или 3 x 4.
- Изготавливаются из цельного бесшовного полиэтилена.
- Устанавливаются на плоской горизонтальной поверхности или на стене (каждый отсек вмещает до 4,5 кг продукта).
- Легко собираются и очищаются.

Только ящики Цвета: кофейно-бежевый (157), темно-коричневый (131), черный (110), синевато-серый (401), серый в крапинку (480).

Комбинированный комплект серии Versa Цвета: темно-коричневый (131), черный (110), серый в крапинку (480).



На иллюстрации показан организатор 12RS12 серии Versa, смонтированный на стене.



Все ящики продаются отдельно 5412CBP



8RS8



6RS6

КОД	ОПИСАНИЕ	РАЗМЕРЫ ИЗДЕЛИЯ	ШТ. В УПАКОВКЕ	УПАКОВКА, КГ (М³)
Ящики		Ш x Г x В		
5412CBP		13 x 30,5 x 11 см	12	3,57 (0,05)
Комбинированный комплект серии Versa		Д x Г x В (всего комплекта в сборе)		
12RS12	Стойка с 12 ящиками	64,8 x 54,3 x 36,2 см	1	6,70 (0,093)
9RS9	Стойка с 9 ящиками	51,1 x 54,3 x 36,2 см	1	5,33 (0,075)
8RS8	Стойка с 8 ящиками	64,8 x 48,8 x 24,1 см	1	4,45 (0,066)
6RS6	Стойка с 6 ящиками	51,1 x 48,8 x 24,1 см	1	3,56 (0,046)



ПЕРЕДВИЖНЫЕ БАРЫ CAMBARS®

- Стильные передвижные бары для напитков позволяют организовать обслуживание в любой обстановке.
- Предлагаются на выбор три системы: экономичная система для подачи напитков из бутылок и банок, а также частично и полностью укомплектованные системы подачи газированных напитков, предварительно смешиваемых (в канистрах) и смешиваемых при обслуживании (из ингредиентов в картонных упаковках).
- Предлагаются модели трех размеров.
- Крупная модель BAR730 находит идеальное применение при обслуживании банкетов и вечеринок, на которых подаются коктейли.
- Модель средних габаритов BAR650 помещается в стандартных лифтах и очень полезна при обслуживании немногочисленных мероприятий.
- Небольшая модель BAR540 отличается исключительной портативностью и позволяет организовать обслуживание в помещениях с ограниченным свободным пространством.
- Все модели поставляются с предохранительным бампером и закрытой раковиной для льда вместимостью 36,3 кг.*
- Ударопрочный, погодозащищенный полиэтилен не растрескивается, не деформируется, не отслаивается, не обкалывается, не ржавеет и не ломается.
- Легкое, передвижное оборудование.
- Сборка-разборка, очистка и приготовление не требуют больших затрат времени.

*Модель BAR540 поставляется с открытой раковиной.

CAMBRO
EQUIPMENT
DESIGNED FOR DURABILITY



ТРИ РАЗМЕРА

ТРИ СИСТЕМЫ

ЭКОНОМИЧНАЯ СИСТЕМА

- Для продажи напитков в бутылках и банках или для смешивания напитков
- Поставляется с отделением для льда и с выдвигной кареткой на направляющих
- Стандартное или дизайнерское оформление

ОСНОВНАЯ СИСТЕМА

- Частично оборудована для смешивания напитков или для разлива предварительно смешанных газированных напитков
- Оператор заканчивает дооснащение системы
- Стандартное или дизайнерское оформление

УКОМПЛЕКТОВАННАЯ СИСТЕМА

- Полностью оборудована изготовителем для смешивания напитков или для разлива предварительно смешанных газированных напитков
- Стандартное или дизайнерское оформление

Большая модель BAR730



Стандартное оформление
BAR730

Дизайнерское оформление
BAR730DS

Стандартное оформление
BAR730CP

Дизайнерское оформление
BAR730DSCP

Стандартное оформление
BAR730PM, BAR730PMT,
BAR730PMT220, BAR730DX
Дизайнерское оформление
BAR730DSPM, BAR730DSPMT,
BAR730DSPMT2, BAR730SDX

Среднего размера модель BAR650



Стандартное оформление
BAR650

Дизайнерское оформление
BAR650DS

Стандартное оформление
BAR650CP

Дизайнерское оформление
BAR650DSCP

Стандартное оформление
BAR650PM, BAR650PMT,
BAR650PMT220, BAR650DX
Дизайнерское оформление
BAR650DSPM, BAR650DSPMT,
BAR650DSPMT2, BAR650SDX

Компактный бар модель BAR540



Стандартное оформление
BAR540

Дизайнерское оформление
BAR540DS

—

—

ПЕРЕДВИЖНЫЕ БАРЫ SAMBARS®

Стандартное оборудование, наконечники для разлива газированных напитков, стандартные цвета и комплекты дизайнерского оформления

УКОМПЛЕКТОВАННАЯ СИСТЕМА
Для смешивания напитков из ингредиентов
(контейнеры в коробках)

УКОМПЛЕКТОВАННАЯ СИСТЕМА
Для разлива предварительно смешанных напитков (канистры)

	ЭКОНОМИЧНАЯ			ОСНОВНАЯ СИСТЕМА		УКОМПЛЕКТОВАННАЯ СИСТЕМА					
	BAR540	BAR650	BAR730	BAR650CP	BAR730CP	BAR650PM	BAR650PMT	BAR730PM	BAR730PMT	BAR650DX	BAR730DX
Оборудование стандартного оформления	BAR540DS	BAR650DS	BAR730DS	BAR650DSCP	BAR730DSCP	BAR650DSPM	BAR650DSPMT	BAR730DSPM	BAR730DSPMT	BAR650SDX	BAR730SDX
Насосы для подачи сиропа						3 ea	3 ea	6 ea	6 ea		
Стойка (вмещает по 3 коробки)						1	1	2	2		
Сатуратор						ДА	ДА	ДА	ДА		
Регулятор с манометром						ДА	ДА	ДА	ДА	ДА	ДА
Зажим и цепь для трубки				ДА	ДА	ДА	ДА	ДА	ДА	ДА	ДА
Отделение для льда с 8				ДА	ДА	ДА	ДА	ДА	ДА	ДА	ДА
Крышка отделения для льда	Только раковина	ДА	ДА	ДА	ДА	ДА	ДА	ДА	ДА	ДА	ДА
Удерживающих ремня		1	2	1	2	1	1	2	2	1	2
Наконечник (5, 6 или 8 кнопок)						5	5	8	8	5	6
Каретка на направляющих (5 или 7 бутылок)	5	7	7	7	7	7	7	7	7	7	7
Водяной насос							ДА		ДА		
Водяной бак							ДА		ДА		
Переходник для подачи воды						ДА		ДА			
Контейнер для слива грязной воды		ДА	ДА	ДА	ДА	ДА	ДА	ДА	ДА	ДА	ДА
Виниловый чехол	ДА	ДА	ДА	ДА	ДА	ДА	ДА	ДА	ДА	ДА	ДА

Ролики: все модели BAR540 — четыре поворотных ролика диам. 12,7 см, в т. ч. два с тормозом; все модели BAR650 и BAR730 — четыре поворотных ролика диам. 15,24 см, в т. ч. два с тормозом.

Наконечник для смешивания напитков фирмы Wunder-Bar®

- Быстрый разлив, низкое пенообразование
- Гарантия фирмы Wunder-Bar на 2 года
- Кобура со сливным стоком
- Поставляется только с укомплектованными системами



Для смешивания ингредиентов, 8 кнопок (укомплектованная система BAR730)



Для смешивания ингредиентов, 5 кнопок (укомплектованная система BAR650)



Для разлива смешанных напитков, 6 кнопок (укомплектованная система BAR730)



Для разлива смешанных напитков, 5 кнопок (укомплектованная система BAR650)

Стандартные цвета и комплекты дизайнерского оформления

Стандартное оформление BAR540, BAR650, BAR730



BAR650, BAR730 Только



BAR540 Только



BAR730 & BAR650 Каретка на направляющих цвета: черный (110), серый мрамор (188), коричнево-красный (189), гранитно-серый (191), гранитно-песочный (194).

BAR540 Каретка на направляющих цвета: темно-коричневый (131), кофеино-бежевый (157), черный (110), синевато-серый (401), серый (180), гранитно-серый (191).

Дизайнерское оформление Только BAR540



BAR650, BAR730 Только



Дополнительные принадлежности для баров Sambars

КОД	ОПИСАНИЕ	УПАКОВКА, КГ (М³)
650WS	Проволочная полка для BAR650's	2,5 (0,034)
730WS	Проволочная полка для BAR730's	4,3 (0,038)
730SR	Выдвижная стойка на 7 бутылок	2,4 (0,037)
BAR54SR	Выдвижная стойка на 5 бутылок	2,5 (0,037)
650BIBR	Стойки для контейнеров в коробках (1)	—
730BIBR	Стойки для контейнеров в коробках (2)	—

Шт. в упаковке: 1

ПЕРЕДВИЖНЫЕ БАРЫ SAMBARS® – УКОМПЛЕКТОВАННАЯ СИСТЕМА BAR730

- Полностью оборудована изготовителем для смешивания напитков или для разлива предварительно смешанных напитков
- Система с наконечником для разлива газированных напитков устанавливается изготовителем
- С баком для воды или без него (только в системах для смешивания напитков из ингредиентов)



Все передвижные бары SamBar поставляются с виниловыми чехлами. Чехлы не зарегистрированы Национальным санитарным фондом США (NSF).

УКОМПЛЕКТОВАННАЯ СИСТЕМА BAR730 – БОЛЬШАЯ МОДЕЛЬ

Система для смешивания напитков из ингредиентов с контейнером для сиропа в коробке емкостью 18,9 л (вмещает до 6 контейнеров в коробках и 1 баллон углекислого газа)

Стандартное оформление

Габариты: Д 184,8 x Ш 66 x В 121,2 см

КОД	BAR730PM	BAR730PMT*	BAR730PMT220*
НАПРЯЖЕНИЕ	110	110	220
ВОДЯНОЙ БАК	Нет	ДА	ДА
ВОДЯНОЙ БАК	147 кг	156 кг	156 кг
УПАКОВКА, КГ (М³)	173 (1,67)	173 (1,67)	173 (1,67)



BAR730DSPMT
(с баком для воды)

Дизайнерское оформление

Габариты: Д 197,2 x Ш 72,4 x В 120,7 см

КОД	BAR730DSPM	BAR730DSPMT*	BAR730DSPMT2*
НАПРЯЖЕНИЕ	110	110	220
ВОДЯНОЙ БАК	Нет	ДА	ДА
ВОДЯНОЙ БАК	165 кг	174 кг	174 кг
УПАКОВКА, КГ (М³)	181 (1,90)	190 (1,90)	190 (1,90)

СТАНДАРТНОЕ ОБОРУДОВАНИЕ BAR730PM И BAR730DSPM:

*Включает все перечисленные выше компоненты, а также бак для воды на 64,3 л (1 шт.) и насос для подачи воды (1 шт.). Шланг для подсоединения к муниципальной системе водоснабжения в комплекте не поставляется.

СТАНДАРТНОЕ ОБОРУДОВАНИЕ BAR730PMT, BAR730DSPMT, BAR730PMT220 И BAR730DSPMT2:

Наконечник с 8 кнопками для разлива предварительно смешанных напитков (1 шт.), герметизированная холодильная плита (1 шт.), карбонизатор (1 шт.), цепь с хомутом для баллона с углекислым газом (1 шт.), каретка на направляющих (на 7 бутылок, 1 шт.), контейнер для слива грязной воды (1 шт.), удерживающие ремни (2 шт.), крышка отделения для льда (1 шт.), стойки из нержавеющей стали для канистр с напитками (2 шт.), насосы для подачи напитков из канистр (6 шт.), регулятор подачи углекислого газа с манометром и трубками, шлангом и патрубками (1 шт.), патрубок для подсоединения к муниципальной системе водоснабжения (1 шт.).

УКОМПЛЕКТОВАННАЯ СИСТЕМА BAR730 – БОЛЬШАЯ МОДЕЛЬ

Система для разлива предварительно смешанных напитков с канистрами для газированных напитков емкостью 18,9 л (вмещает до 7 канистр и 1 баллон углекислого газа)

Стандартное оформление

Габариты: Д 184,8 x Ш 66 x В 121,2 см

КОД	BAR730DX
ВОДЯНОЙ БАК	120 кг
УПАКОВКА, КГ (М³)	136 (1,90)



BAR730DX

Дизайнерское оформление

Габариты: Д 197,2 x Ш 72,4 x В 120,7 см

КОД	BAR730SDX
ВОДЯНОЙ БАК	125 кг
УПАКОВКА, КГ (М³)	154 (1,90)

СТАНДАРТНОЕ ОБОРУДОВАНИЕ BAR730DX И BAR730SDX:

Наконечник с 6 кнопками для смешивания напитков из ингредиентов (1 шт.), герметизированная холодильная плита (1 шт.), карбонизатор (1 шт.), цепь с хомутом для баллона с углекислым газом (1 шт.), каретка на направляющих (на 7 бутылок, 1 шт.), контейнер для слива грязной воды (1 шт.), удерживающие ремни (2 шт.) и крышка отделения для льда (1 шт.).

ПЕРЕДВИЖНЫЕ БАРЫ САМВАРС® — ОСНОВНАЯ И ЭКОНОМИЧНАЯ СИСТЕМЫ

ОСНОВНАЯ СИСТЕМА VAR730 — БОЛЬШАЯ МОДЕЛЬ

Стандартное оформление

Габариты: Д 184,8 х Ш 66 х В 121,2 см

КОД	VAR730CP
ВОДЯНОЙ БАК	115 кг
УПАКОВКА, КГ (М³)	132 (1,90)

Дизайнерское оформление

Габариты: Д 197,2 х Ш 72,4 х В 120,7 см

КОД	VAR730DSCP
ВОДЯНОЙ БАК	133 кг
УПАКОВКА, КГ (М³)	149 (1,90)



VAR730DSCP
(показана с четырьмя дополнительными проволочными полками)

СТАНДАРТНОЕ ОБОРУДОВАНИЕ VAR730CP И VAR730DSCP:
Герметизированная холодильная плита (1 шт.), цепь с хомутом для баллона с углекислым газом (1 шт.), каретка на направляющих (на 7 бутылок, 1 шт.), контейнер для слива грязной воды (1 шт.), удерживающие ремни (2 шт.) и крышка отделения для льда (1 шт.).

ЭКОНОМИЧНАЯ СИСТЕМА VAR730 — БОЛЬШАЯ МОДЕЛЬ

Стандартное оформление

Габариты: Д 184,8 х Ш 66 х В 121,2 см

КОД	VAR730
ВОДЯНОЙ БАК	100 кг
УПАКОВКА, КГ (М³)	100,85 (1,663)

Дизайнерское оформление

Габариты: Д 197,2 х Ш 72,4 х В 120,7 см

КОД	VAR730DS
ВОДЯНОЙ БАК	105 кг
УПАКОВКА, КГ (М³)	134 (1,90)



VAR730DS
(показана с четырьмя дополнительными проволочными полками)

СТАНДАРТНОЕ ОБОРУДОВАНИЕ VAR730 И VAR730DS:
Каретка на направляющих (на 7 бутылок, 1 шт.), контейнер для слива грязной воды (1 шт.), удерживающие ремни (2 шт.) и крышка отделения для льда (1 шт.).

ПЕРЕДВИЖНЫЕ БАРЫ САМВАРС® – УКОМПЛЕКТОВАННАЯ СИСТЕМА BAR650

- Полностью оборудована изготовителем для смешивания напитков или для разлива предварительно смешанных напитков
- Система с наконечником для разлива газированных напитков устанавливается изготовителем
- С баком для воды или без него (только в системах для смешивания напитков из ингредиентов)

УКОМПЛЕКТОВАННАЯ СИСТЕМА BAR650 – МОДЕЛЬ СРЕДНЕГО РАЗМЕРА

Система для смешивания напитков из ингредиентов с контейнером для сиропа в коробке емкостью 18,9 л

(вмещает до 6 контейнеров в коробках и 1 баллон углекислого газа)

Стандартное оформление

Габариты: Д 171,5 x Ш 72,4 x В 120,7 см

КОД	BAR650PM	BAR650PMT*	BAR650PMT220*
НАПРЯЖЕНИЕ	110	110	220
ВОДЯНОЙ БАК	Нет	ДА	ДА
ВОДЯНОЙ БАК	152 кг	161 кг	152 кг
УПАКОВКА, КГ (М³)	164 (1,67)	173 (1,67)	173 (1,67)

Дизайнерское оформление

Габариты: Д 171,5 x Ш 72,4 x В 120,7 см

КОД	BAR650DSPM	BAR650DSPMT*	BAR650DSPMT2*
НАПРЯЖЕНИЕ	110	110	220
ВОДЯНОЙ БАК	Нет	ДА	ДА
ВОДЯНОЙ БАК	155 кг	164 кг	164 кг
УПАКОВКА, КГ (М³)	167 (1,67)	176 (1,67)	204,34 (1,687)



BAR650SPMT
(с баком для воды)

СТАНДАРТНОЕ ОБОРУДОВАНИЕ BAR650PM, BAR650DSPM:

Наконечник с 5 кнопками для разлива предварительно смешанных напитков (1 шт.), герметизированная холодильная плита (1 шт.), карбонизатор (1 шт.), цепь с хомутом для баллона с углекислым газом (1 шт.), каретка на направляющих (на 7 бутылок, 1 шт.), контейнер для слива грязной воды (1 шт.), удерживающие ремни (2 шт.), крышка отделения для льда (1 шт.), стойка из нержавеющей стали для канистр с напитками (1 шт.), насосы для подачи напитков из канистр (3 шт.), регулятор подачи углекислого газа с манометром и трубками, шлангом и патрубками (1 шт.).

СТАНДАРТНОЕ ОБОРУДОВАНИЕ BAR650PMT, BAR650DSPMT, BAR650PMT2 и BAR650DSPMT2:

*Включает все перечисленные выше компоненты и водяной бак на 64,3 л (1 шт.) и водяной насос (1 шт.).

УКОМПЛЕКТОВАННАЯ СИСТЕМА BAR650 – МОДЕЛЬ СРЕДНЕГО РАЗМЕРА

Система для разлива предварительно смешанных напитков с канистрами для

газированных напитков емкостью 18,9 л

(вмещает до 7 канистр и 1 баллон углекислого газа)

Стандартное оформление

Габариты: Д 171,5 x Ш 72,4 x В 120,7 см

КОД	BAR650DX
ВОДЯНОЙ БАК	130 кг
УПАКОВКА, КГ (М³)	141 (1,67)

Дизайнерское оформление

Габариты: Д 171,5 x Ш 72,4 x В 120,7 см

КОД	BAR650SDSX
ВОДЯНОЙ БАК	133 кг
УПАКОВКА, КГ (М³)	144 (1,67)



BAR650SDSX

СТАНДАРТНОЕ ОБОРУДОВАНИЕ BAR650DX и BAR650SDSX:

Наконечник с 5 кнопками для смешивания напитков из ингредиентов (1 шт.), герметизированная холодильная плита (1 шт.), цепь с хомутом для баллона с углекислым газом (1 шт.), каретка на направляющих (на 7 бутылок, 1 шт.), контейнер для слива грязной воды (1 шт.), удерживающие ремни (2 шт.) и крышка отделения для льда (1 шт.).

БАРЫ САМВАР®, СРЕДНИХ РАЗМЕРОВ И КОМПАКТНЫЕ — Основная и экономичная системы

ОСНОВНАЯ СИСТЕМА BAR650 — МОДЕЛЬ СРЕДНЕГО РАЗМЕРА

Стандартное оформление

Габариты: Д 171,5 х Ш 72,4 х В 120,7 см

КОД	BAR650CP
ВОДЯНОЙ БАК	120 кг
УПАКОВКА, КГ (М³)	136 (1,67)

Дизайнерское оформление

Габариты: Д 171,5 х Ш 72,4 х В 120,7 см

КОД	BAR650DSCP
ВОДЯНОЙ БАК	123 кг
УПАКОВКА, КГ (М³)	140 (1,67)



BAR650DSCP
(показана с двумя
дополнительными
проволочными полками)

СТАНДАРТНОЕ ОБОРУДОВАНИЕ BAR650CP И BAR650DSCP:

Герметизированная холодильная плита (1 шт.), цепь с хомутом для баллона с углекислым газом (1 шт.), каретка на направляющих (на 7 бутылок, 1 шт.), контейнер для слива грязной воды (1 шт.), удерживающие ремни (2 шт.) и крышка отделения для льда (1 шт.).

ЭКОНОМИЧНАЯ СИСТЕМА BAR650 — МОДЕЛЬ СРЕДНЕГО РАЗМЕРА

Частично оснащена оборудованием для разлива газированных напитков

Стандартное оформление

Габариты: Д 171,5 х Ш 72,4 х В 120,7 см

КОД	BAR650
ВОДЯНОЙ БАК	84 кг
УПАКОВКА, КГ (М³)	96 (1,67)

Дизайнерское оформление

Габариты: Д 171,5 х Ш 72,4 х В 120,7 см

КОД	BAR650DS
ВОДЯНОЙ БАК	87 кг
УПАКОВКА, КГ (М³)	99 (1,67)



BAR650DS
(показана с двумя
дополнительными
проволочными полками)

СТАНДАРТНОЕ ОБОРУДОВАНИЕ BAR650 И BAR650DS:

Каретка на направляющих (на 7 бутылок, 1 шт.), контейнер для слива грязной воды (1 шт.), удерживающие ремни (2 шт.) и крышка отделения для льда (1 шт.).

ЭКОНОМИЧНАЯ СИСТЕМА BAR540 — КОМПАКТНАЯ МОДЕЛЬ

Стандартное оформление

Габариты: Д 137,2 х Ш 65,7 х В 117,2 см

КОД	BAR540
ВОДЯНОЙ БАК	52 кг
УПАКОВКА, КГ (М³)	66 (1,12)

Дизайнерское оформление

Габариты: Д 137,2 х Ш 65,7 х В 117,2 см

КОД	BAR540DS
ВОДЯНОЙ БАК	55 кг
УПАКОВКА, КГ (М³)	66 (1,12)



BAR540DS

СТАНДАРТНОЕ ОБОРУДОВАНИЕ BAR540 И BAR540DS:

Каретка на направляющих (на 5 бутылок, 1 шт.).

ТЕЛЕЖКИ ДЛЯ ЛЬДА С КРЫШКАМИ SLIDINGLID™

- Полиэтиленовый корпус и толстый слой теплоизоляции из пеноматериала позволяют хранить лед в течение нескольких дней.
- Прочное, погодозащищенное наружное покрытие.
- Раздвижная крышка уникальной конструкции задвигается под тележку при загрузке и разгрузке.
- Углубленный отсек и полка-дуршлаг.
- Углубленные литые ручки помогают поднимать тележку и упрощают маневрирование.
- Сборка не требуется.



ICS125L
(высокая)



ICS100L4S
(высокая)



ICS100L
(высокая)



Тележки с наклонными выдвигаемыми крышками вмещают до 45 кг льда и задвигаются под столы для приготовления и раздачи пищи, под прилавки и под соединительные мостики киосков CamKiosk.



ICS175T
(высокая)



ICS175LB
(низкая) Показана с задними роликами типа Easy Wheels.



ICS175TB
(высокая) Показана с задними роликами типа Easy Wheels.



ICS200TB
(высокая) Показана с широкими задними роликами типа Easy Wheels.

Цвета: черный (110), синевато-серый (401), темно-коричневый (131), кофейно-бежевый (157), серый (180), гранитно-серый (191), гранитно-зеленый (192).

Тележки для льда SlidingLid моделей ICS125L, ICS125L4S и ICS125LB защищены патентом США D 468,071 S.



Обозначения роликов

(используемые в кодах продукции)

A: 2 фиксированных, 2 поворотных, 1 с тормозом

A1: 2 поворотных, 2 с тормозом

B: 4 поворотных, 1 с тормозом

C: 2 поворотных, 1 с тормозом, 2 типа Easy Wheels, 20,3 см

D: 2 поворотных, 1 с тормозом, 2 типа Easy Wheels, 25,4 см

E: 2 поворотных, 1 с тормозом, 2 широких типа Easy Wheels, 25,4 см



КОД	ВМЕСТИМОСТЬ (КГ)	ГАБАРИТЫ Ш x Г x В	ТИП РОЛИКОВ	УПАКОВКА, КГ (М³)
Снижие тележки				
ICS100L	46	57 x 77 x 73 см	A1	24,04 (0,327)
ICS100L4S	46	57 x 77 x 73 см	B	24 (0,3)
ICS125L	57	58,5 x 80 x 74,5 см	A	27,37 (0,377)
ICS125LB	57	58,5 x 80 x 74,5 см	C	32,2 (0,37)
ICS175L	80	61 x 95,5 x 74,5 см	A	35,4 (0,46)
ICS175LB	80	61 x 95,5 x 74,5 см	D	36,3 (0,46)
Высокие тележки				
ICS125T	57	58,5 x 80 x 88 см	A	35,8 (0,44)
ICS175T	80	58,5 x 86,5 x 95,5 см	A	40,4 (0,51)
ICS175TB	80	58,5 x 86,5 x 95,5 см	D	37,95 (0,517)
ICS200TB	91	58,5 x 86,5 x 100,5 см	E	44,5 (0,54)

Шт. в упаковке: 1

ХРАНЕНИЕ И ДОСТАВКА

Camserver® – комплект
рукомойника для контейнеров

Изолированные контейнеры для
напитков

Теплоизолированные контейнеры
для пищевых лотков

Холодильник Camchiller®,
разделитель ThermoBarrier® и
нагреватель Camwarmer®

Поддержание температуры

Теплоизолированные контейнеры
300MPC и UPC400 с загрузкой
спереди

Контейнер UPCS400 Ultra Pan Car-
rier® серии S

Тележки Ultra Camcarts®

Контейнеры Ultra Pan Carrier® и
тележка Ultra Camcart® серии H

Тележки Camtherm® для горячих и
холодных блюд

Тележки-термоконтейнеры Combo
Carts™

Теплоизолированный контейнер
для выпечки (60 x 40 см)

Термосы

Контейнеры Camcarrier® для
доставки пищи

Тележки Camcart

Контейнеры Camcarrier® и тележки
Camcart для подносов 46 x 36 см,
поддонов и пищевых коробок

Тележки для доставки блюд



CAMBRO
EQUIPMENT
DESIGNED FOR DURABILITY



CAMSERVER® — УДЕРЖИВАЕТ ТЕПЛО В ТЕЧЕНИЕ МНОГИХ ЧАСОВ.

- Предназначены для фойе.
- Двойная оболочка из полиэтилена с толстым теплоизолирующим.
- Широкие нейлоновые защелки позволяют открывать и закрывать контейнер одной рукой.
- Высота контейнера делает его очень удобным.
- Поставляется с двумя двухсторонними вставными латунными пластинками.

Цвета: черный (110), серо-коричневый (417), гранитно-серый (191).

Изделия CSR3 и CSR5 защищены патентом США 363, 634.



Удобная горловина сверху, позволяющая быстро заполнять контейнер, не удаляя крышку.



CSR5 черного цвета

CSR3 темно-серого цвета.
Высота от прилавка до крана примерно 18 см.

Хранение горячих продуктов

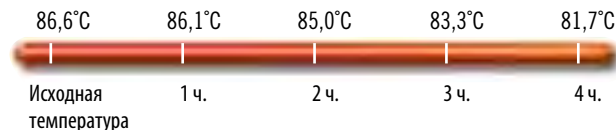

КОД	НАРУЖНЫЕ РАЗМЕРЫ В x Ш x Г	ВМЕСТИМОСТЬ	ЧАШЕК ПО 210 МЛ	ШТ. В УПАКОВКЕ	УПАКОВКА, КГ (М³)
CSR3	60 x 34 x 46,5 см	11,5 л	54	1	8,32 (0,101)
CSR5	71 x 34 x 46,5 см	19 л	91	1	9,88 (0,114)

КОМПЛЕКТ РУКОМОЙНИКА ДЛЯ КОНТЕЙНЕРОВ — CAMTAINER® ULTRA CAMTAINER®



Показан с контейнером 500LCD Camtainer

- Передвижной ручной мойщик быстро устанавливается на предприятии.
- Удобный и экономичный способ соблюдения санитарно-гигиенических требований.
- Подсоединяется к контейнерам Camtainers® и Ultra Camtainers® вместимостью 9,5 или 19 л.
- Поставляется с ярлыками «Только для мытья рук».

Ручной мойщик стандартных цветов (поставляются поштучно): темно-коричневый (131), черный (110).

Цвет разливочного устройства (Easy Serve Dispenser): черный (110).

Цвета подставок: см. дополнительные принадлежности в разделе.

Цвет ведра с дужкой: белый (148).

Комплект ручной мойки защищен патентами США D 506,634 и D 506,899 S.



КОД	HWAPR	HWATD
ОПИСАНИЕ	С оправкой для рулона бумаги	С раздаточным ящиком для стопы бумажных салфеток
ДЛЯ МОДЕЛЕЙ	250LCD, 500LCD, UC50, UC500	250LCD, 500LCD, UC50, UC500
УПАКОВКА, КГ (М³)	4,41 (0,058)	5,0 (0,058)

Дополнительные принадлежности

КОД	ОПИСАНИЕ	УПАКОВКА, КГ (М³)
R500LCD	Подставки	1,5 (0,015)
PWB22	Ведро с ручкой	6,4 (0,09)
LCDES	Кран Easy Serve	6,4 (0,09)

ИЗОЛИРОВАННЫЕ КОНТЕЙНЕРЫ ДЛЯ НАПИТКОВ

- Для хранения, перевозки и подачи горячих или холодных напитков.
- Цельная бесшовная двойная оболочка из полиэтилена с толстым теплоизолирующим слоем пеноматериала.
- Прочные защелки плотно закрепляют крышки и не ржавеют.
- Не подтекающий кран в углублении упрощает самообслуживание.
- Установка на опоре позволяет наполнять большие кружки и кофейники.
- Система Sta-Stack обеспечивает надежную укладку в штабели при перевозке и хранении.

Цвет дозатора Easy Serve: черный (110).

Изделия UC250 и UC500 защищены патентом США D 403,917. Изделие UC1000 защищено патентом США D 403,916.

Подана заявка на патент, защищающий вентиляционный клапан.



Для того, чтобы сэкономить пространство, устанавливайте контейнеры для напитков штабелем во время их хранения и перевозки.

Устанавливаются штабелем:

- Контейнеры 100LCD
- Все модели 250, 350 и 500
- Контейнеры UC1000 и 1000LCD

Хранение горячих продуктов

250LCD	87°C	84,5°C	82°C	79°C	77°C
UC250	88°C	85,5°C	84°C	82°C	80°C

	Исходная температура	1 ч.	2 ч.	3 ч.	4 ч.
--	----------------------	------	------	------	------



	Исходная температура	1 ч.	2 ч.	3 ч.	4 ч.
--	----------------------	------	------	------	------

Хранение холодных продуктов

250LCD	1°C	1,5°C	2°C	3°C	4°C
UC250	0,5°C	1°C	1°C	1,5°C	2°C

	Исходная температура	1 ч.	2 ч.	3 ч.	4 ч.
--	----------------------	------	------	------	------



	Исходная температура	1 ч.	2 ч.	3 ч.	4 ч.
--	----------------------	------	------	------	------



Крышка с вентиляционным клапаном
Выравнивает давление. Существенно облегчает вскрытие контейнера.

Вплавленные ручки-углубления
Делают перевозку контейнеров более удобной и безопасной.



Кран в углублении
Позволяет пользоваться большими чашками. Обеспечивает равномерный разлив напитков и предотвращает капельную утечку. Два режима разлива напитков: непрерывный и порционный.



Вплавленные металлические пластины
Предотвращают отрыв защелок от контейнера.



Контейнеры Ultra
С широкими нейлоновыми защелками, которые легко открываются и закрываются одной рукой.



Контейнеры Camtainer
С крепкими пластиковыми защелками, плотно закрывающими крышки и никогда не ржавеющими.

КОНТЕЙНЕРЫ ULTRA SAMTAINERS®

Выпускаются контейнеры для напитков трех размеров. В каждом контейнере современного стиля предусмотрены две широкие нейлоновые защелки, легко открывающиеся и закрывающиеся.

РУССКИЙ ПРОЕКТ®
www.rp.ru



КОД	UC250	UC500	UC1000
ВМЕСТИМОСТЬ	10,4 л	19,9 л	39,7 л
ЧАШЕК ПО 210 МЛ	50	94	192
НАРУЖНЫЕ РАЗМЕРЫ	Г x Ш x В 42,5 x 30 x 50 см	Г x Ш x В 42,5 x 30 x 68 см	Г x Ш x В 52 x 41,5 x 65,5 см
ДЛЯ ТЕЛЕЖЕК SAMDOLLY	CD100, CD100H, CD100HB	CD100, CD100H, CD100HB	CD300, CD300H, CD300HB
УПАКОВКА, КГ (М³)	6,85 (0,068)	8,55 (0,091)	13,24 (0,148)

Шт. в упаковке: 1 Цвета: темно-синий (186), синевато-серый (401), кофейно-бежевый (157), темно коричневый (131), кирпично-красный (402), зеленый (519), черный (110), гранитно-серый (191), гранитно-зеленый (192), гранитно-песочный (194).

SAMTAINERS®

Стандартные, широко применяемые контейнеры. Выпускаются модели четырех размеров для разлива напитков и одна модель с краном для разлива супов. Четыре крепкие пластиковые защелки легко открываются и закрываются и никогда не ржавеют.



КОД	100LCD	250LCD	500LCD	1000LCD	350LCD (SOUP)
ВМЕСТИМОСТЬ	5,7 л	9,4 л	18 л	44,5 л	12,7 л
ЧАШЕК ПО 210 МЛ	27	45	85	214	60
КРАН	ДА	ДА	ДА	ДА	—
НАРУЖНЫЕ РАЗМЕРЫ	Г x Ш x В 29 x 26,5 x 44 см	Г x Ш x В 42 x 23 x 47 см	Г x Ш x В 42 x 23 x 62 см	Г x Ш x В 53 x 41,5 x 63 см	Г x Ш x В 42 x 23 x 47 см
ДЛЯ ТЕЛЕЖЕК SAMDOLLY	—	CD100, CD100H, CD100HB	CD100, CD100H, CD100HB	CD300, CD300H, CD300HB	CD100, CD100H, CD100HB
УПАКОВКА, КГ (М³)	4,3 (0,04)	5,8 (0,05)	7,3 (0,06)	12,38 (0,149)	6 (0,05)

Шт. в упаковке: 1 Цвета: темно-синий (186), синевато-серый (401), кофейно-бежевый (157), темно коричневый (131), кирпично-красный (402), зеленый (519), черный (110), ярко-красный (158).

ДОПОЛНИТЕЛЬНЫЕ ПРИНАДЛЕЖНОСТИ



КОД	R500LCD	R1000LCD	LCDCH	LCDCH10	LCDES
ОПИСАНИЕ	Подставка	Подставка	Держатель для приправ	Держатель для приправ	Кран Easy Serve
НАРУЖНЫЕ РАЗМЕРЫ	Г x Ш x В 41,5 x 23 x 12 см	Г x Ш x В 49,5 x 39 x 11,5 см	Г x Ш x В 42 x 22 x 13 см	Г x Ш x В 51 x 41 x 12 см	—
ДЛЯ МОДЕЛЕЙ	250LCD, 500LCD, UC250, UC500	1000LCD, UC1000	250LCD, 500LCD, UC250, UC500	1000LCD, UC1000	Краны LCD и U
УПАКОВКА, КГ (М³)	1,13 (0,014)	2,7 (0,03)	1,4 (0,015)	2,6 (0,03)	0,11 (—)

Шт. в упаковке: 1 Цвета: синевато-серый (401), кофейно-бежевый (157), темно коричневый (131), черный (110), гранитно-серый (191). Цвет крана Easy Serve: черный (110).

ТЕПЛОИЗОЛИРОВАННЫЕ КОНТЕЙНЕРЫ SAMCARRIER® С ЗАГРУЗКОЙ СВЕРХУ ДЛЯ ПЕРЕВОЗКИ ПИЩЕВЫХ ЛОТКОВ GASTRONORM

- Загружаемые сверху контейнеры, позволяющие хранить, перевозить и раздавать по одному полноразмерные лотки с горячими или холодными блюдами.
- Материал — прочный и долговечный бесшовный полиэтилен с толстым слоем теплоизоляции из пеноматериала.
- Литые ручки-углубления со всех четырех сторон упрощают переноску и перемещение.
- Контейнеры серии 100 укладываются в штабеля с любыми контейнерами той же серии; контейнеры 240MPC укладываются в штабеля только с контейнерами той же модели.
- Разделительные перегородки позволяют размещать в контейнере несколько лотков дробных размеров.
- Лотки легко вынимаются благодаря выемкам для захвата пальцем.
- Система скрепления уложенных в штабель контейнеров обеспечивает их устойчивость при перевозке и хранении.

Цвета UPCS: темно-коричневый (131), серый в крапинку (480), кофейно-бежевый (157), синевато-серый (401), черный (110).

Цвета MPC и MPCNL: темно-синий (186), синевато-серый (401), кофейно-бежевый (157), темно-коричневый (131), кирпично-красный (402), зеленый (519), черный (110), ярко-красный (158).

Цвета UPC: темно-синий (186), синевато-серый (401), кофейно-бежевый (157), темно-коричневый (131), черный (110), гранитно-серый (191), гранитно-зеленый (192), гранитно-песочный (194).

Цвета Camdolly®: кофейно-бежевый (157), темно-коричневый (131), черный (110), синевато-серый (401), серый (180).

Цвета разделительных перегородок: белый (148), прозрачный (135).

См. расценки и инструкции по оформлению заказов в разделе, посвященном пищевым лоткам.

Примечание. Пищевые лотки размещаются на направляющих. Лотки не следует размещать на днище полости тележки Samcart или контейнера Samcarrier®.

Примечание. При использовании металлических пищевых лотков охлаждайте их до 120°С перед размещением лотков на направляющих.



UPCS140

UPCS180

UPCS160

UPC140

UPC160

Показан с разделителями и пищевыми лотками дробных размеров.

Контейнер UPC100 поставляется без разделителей.

UPCS160



UPCSS160

Объем, занимаемый стопами в хранилище, сокращается на 35%!

Хранение горячих продуктов

UPC160	87°С	85°С	83°С	81°С	79°С
UPCS160	87°С	85°С	83°С	81°С	79°С
UPCSS160	87°С	85°С	83°С	81°С	79°С

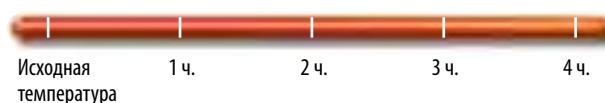

Хранение холодных продуктов

UPC160	0°С	1°С	2°С	2°С	2,5°С
UPCS160	0°С	1°С	2°С	2°С	2,5°С
UPCSS160	0°С	1°С	2°С	2°С	2,5°С



КОНТЕЙНЕРЫ SAMCARRIERS®

Цельная, бесшовная конструкция из полиэтилена, съемная герметизирующая прокладка и прочные пластиковые защелки.



КОД	240MPC
ВМЕСТИМОСТЬ ОТДЕЛЕНИЯ	1 лоток GN½ глубиной 10 см
НАРУЖНЫЕ РАЗМЕРЫ Ш x Г x В	42 x 35 x 19 см
УПАКОВКА, КГ (М³)	4,5 (0,03)

Шт. в упаковке: 1

КОНТЕЙНЕРЫ СЕРИИ S

Надежные контейнеры из полипропилена со вплавленными герметичными прокладками и широкими нейлоновыми защелками.
Современный внешний вид, высокие теплоизоляционные характеристики и доступные цены.



КОД	UPCS140	UPCS160	UPCS180	UPCSS160*
ВМЕСТИМОСТЬ ОТДЕЛЕНИЯ	1 лоток GN ^{1/2} глубиной 10 см	1 лоток GN ^{1/2} глубиной 15 см	1 лоток GN ^{1/2} глубиной 20 см	1 лоток GN ^{1/2} глубиной 15 см
НАРУЖНЫЕ РАЗМЕРЫ	Ш x Г x В 64 x 43,5 x 22 см	Ш x Г x В 64 x 43,5 x 26 см	Ш x Г x В 64 x 43,5 x 30,5 см	Ш x Г x В 62,5 x 42 x 28 см
ДЛЯ ТЕЛЕЖЕК CAMDOLLY®	CD160	CD160	CD160	CD160
УПАКОВКА, КГ (М³)	7,91 (0.067)	8,6 (0.07)	8,88 (0.0094)	7,71 (0.070)
Шт. в упаковке: 1	*Изделие UPCS160 поставляется в темно-коричневом (131) и кофейно-бежевом (157) вариантах.			

КОНТЕЙНЕРЫ ULTRA PAN

Цельный, бесшовный корпус из полиэтилена, герметичная съемная прокладка и широкие нейлоновые защелки.



КОД	UPC140	UPC160	UPC180
ВМЕСТИМОСТЬ ОТДЕЛЕНИЯ	1 лоток GN ^{1/2} глубиной 10 см	1 лоток GN ^{1/2} глубиной 15 см	1 лоток GN ^{1/2} глубиной 20 см
НАРУЖНЫЕ РАЗМЕРЫ	Ш x Г x В 63 x 44 x 21 см	Ш x Г x В 63 x 44 x 26 см	Ш x Г x В 63 x 44 x 30,5 см
ДЛЯ ТЕЛЕЖЕК CAMDOLLY®	CD160	CD160	CD160
УПАКОВКА, КГ (М³)	8,4 (0,06)	9,4 (0,08)	9,8 (0,09)

Шт. в упаковке: 1

КОНТЕЙНЕРЫ СЕРИИ 100

Позволяют хранить установленные штабелем пищевые лотки или пищевые продукты, размещенные непосредственно во внутреннем отделении. В модели 100MPCHL предусмотрена крышка на петлях, для раздачи продуктов.



КОД	100MPC	100MPCHL	UPC100	UPC101
ВМЕСТИМОСТЬ ОТДЕЛЕНИЯ	3 GN ^{1/2} глубиной 6,5 см или 2 GN ^{1/2} глубиной 10 см или 1 GN ^{1/2} глубиной 15 или 20 см	1 GN ^{1/2} глубиной 20 см	3 GN ^{1/2} глубиной 6,5 см или 2 GN ^{1/2} глубиной 10 см или 1 GN ^{1/2} глубиной 10 или 20 см	3 GN ^{1/2} глубиной 6,5 см или 2 GN ^{1/2} глубиной 10 см или 1 GN ^{1/2} глубиной 10 или 20 см
НАРУЖНЫЕ РАЗМЕРЫ	Ш x Г x В 68 x 45 x 38 см	Ш x Г x В 68 x 45 x 39,5 см	Ш x Г x В 68 x 46 x 40 см	Ш x Г x В 67,5 x 46 x 32 см
ВНУТРЕННИЕ РАЗМЕРЫ	55 x 35 x 20,5 см	55 x 35 x 20,5 см	56,5 x 33 x 20,5 см	55,5 x 33,5 x 21 см
НАСЫПНАЯ ЕМКОСТЬ*	38 л	38 л	38 л	38 л
ДЛЯ ТЕЛЕЖЕК CAMDOLLY®	CD100, CD100H, CD100HB	CD100, CD100H, CD100HB	CD100, CD100HB	CD100, CD100HB
УПАКОВКА, КГ (М³)	12,2 (0,13)	13,6 (0,13)	11,43 (0,131)	11 (0,11)
Шт. в упаковке: 1	* Без использования пищевых лотков.			

Accessories

КОД	НАРУЖНЫЕ РАЗМЕРЫ	ШТ. В УПАКОВКЕ	УПАКОВКА, КГ (М³)
Разделители			
DIV12	32,38 см (длины)	3	0,45 (0,0006)
DIV20	53,02 см (длины)	3	0,9 (0,003)

* Не используются в изделии UPCS1600

ХОЛОДИЛЬНИК CAMCHILLER®, ТЕПЛОИЗОЛИРУЮЩИЙ РАЗДЕЛИТЕЛЬ THERMOBARRIER® И НАГРЕВАТЕЛЬ CAMWARMER®

Холодильный элемент Camchiller

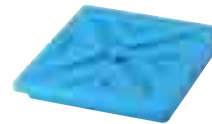
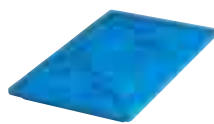

- Простое в обращении средство поддержания температуры охлажденных блюд.
- Продлевает срок хранения охлажденных блюд при безопасной температуре (не превышающей 4°С) в условиях, требующих частого доступа к содержимому контейнера.
- После выдержки в морозильнике устанавливается в предварительно охлажденном контейнере перед загрузкой.

КОД	CP1220 (GN, ПОЛНОРАЗМЕРНЫЙ)	CP1210 (GN, ПОЛОВИННОГО РАЗМЕРА)
ПОДХОДИТ К МОДЕЛЯМ	UPCSS160, 300MPC, 1318MTC, UPC400, UPC400TR, UPCS400, UPC600, UPC800, UPC800TR, UPC1200*, UPC1600*, CVC72, CVC724, CMB1826, CMB1826L, и CamKiosk®*	125MPC, 300MPC, 1318MTC, UPC400, UPCS400, UPC400TR, UPC600, UPC800, UPC800TR, CVC724*, CVC72* и CamKiosk*
РАЗМЕРЫ Д x Ш x В	53 x 33 x 3,8 см	32,4 x 26,4 x 3,8 см
КОЛ-ВО В 1 ОТДЕЛЕНИИ	1 (*по 2 шт. в каждой полости)	1 (*по 2 шт. в каждом из верхних отсеков)
УПАКОВКА, КГ (М³)	3,70 (0,009)	1,7 (0,005)
Цвет: холодно-голубой (159)	Шт. в упаковке: 1	

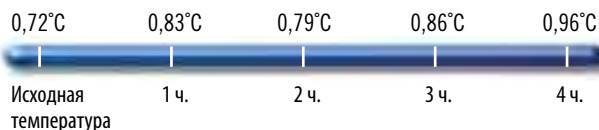

Теплоизолирующие разделители ThermoBarrier

- Полезнейшее, но достаточно дешевое средство поддержания требуемой температуры в контейнерах для развозки продуктов и блюд.
- Позволяет максимально эффективно использовать полезный объем и сводить к минимуму изменение температуры пищевых продуктов в частично загруженном контейнере.

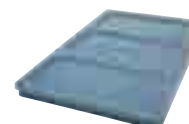
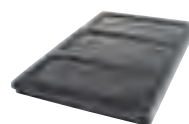
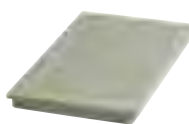
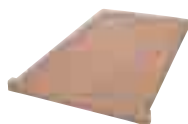

КОД	300DIV	400DIV	1200DIV	1600DIV
ПОДХОДИТ К МОДЕЛЯМ	300MPC, UPC600, 1318MTC	UPC400, UPC800, UPC400TR, UPCS400, UPC800TR	UPC1200, CVC72, CVC724	UPC1600, CamKiosk, UPC1600TR
КОЛ-ВО В 1 ОТДЕЛЕНИИ	1	1	2	2
РАЗМЕРЫ Д x Ш x В	53 x 33 x 2,5 см	54 x 33 x 2,5 см	53 x 33,5 x 3,5 см	53 x 33,5 x 3,8 см
ЦВЕТ	кофейно-бежевый (157)	серый (180)	темно-коричневый (131)	синевато-серый (401)
ШТ. В УПАКОВКЕ	1	1	2	2
УПАКОВКА, КГ (М³)	1,51 (0,009)	1,63 (0,010)	3,5 (0,02)	2,80 (0,015)



Нагревательный элемент Camwarmer

- Обеспечивает дополнительный нагрев горячих блюд во время хранения и перевозки.
- Установка нагревательного элемента в контейнере с горячими блюдами позволяет продлить срок их хранения при безопасной температуре, превышающей 65°С, в условиях частого доступа к содержимому контейнера.



КОД	1210PW
ПОДХОДИТ К МОДЕЛЯМ	300MPC, 1318MTC, UPC400, UPC400TR, UPCS400, UPC600, UPC800, UPC800TR
РАЗМЕРЫ Д x Ш x В	34 x 27,5 x 4 см
ШТ. В УПАКОВКЕ	1
УПАКОВКА, КГ (М³)	1,72 (0,005)
Цвет: холодно-голубой (159)	



Контейнер UPC400 с нагревателем Camwarmer. В каждом внутреннем отделении рекомендуется устанавливать два нагревателя Camwarmer.



ПОДДЕРЖАНИЕ ТЕМПЕРАТУРЫ – МАКСИМАЛЬНО ПРОДЛЕВАЕТ СРОК ХРАНЕНИЯ

Холодильные элементы Camchiller® – полноразмерные (GN^{1/1}) и половинного размера (GN^{1/2})

- Используйте в целях:
 - предварительного охлаждения блюд;
 - хранения упакованных продуктов в пищевых лотках;
 - максимального продления срока хранения охлажденных продуктов;
 - максимально эффективного использования внутреннего пространства.
- Холодильными элементами очень просто пользоваться:
 - поместите элементы в морозильник на 8 часов;
 - дайте внутренней полости охладиться в течение 15—20 минут;
 - установите лотки с предварительно охлажденными продуктами или блюдами под элементами Camchiller (A);
 - по мере удаления продуктов или блюд из полости перемещайте лотки и элементы Camchiller вниз (B).

ХРАНЕНИЕ ХОЛОДНЫХ ПРОДУКТОВ

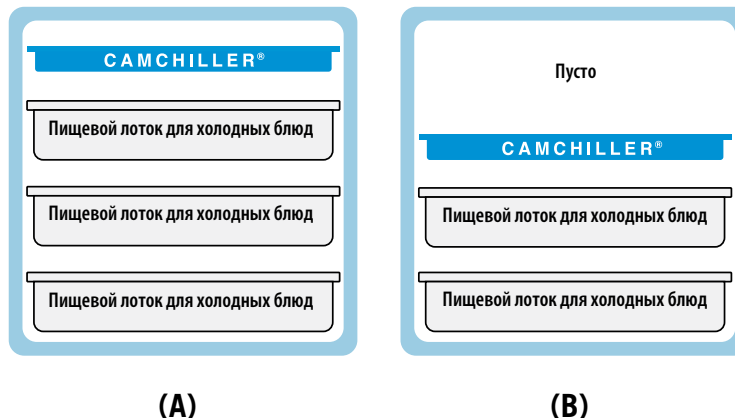

Теплоизоляционный элемент ThermoBarrier® – полноразмерный (GN^{1/1})

- Используйте в целях:
 - хранения горячих и холодных блюд в одной и той же полости;
 - максимально эффективного использования внутреннего пространства.
- Теплоизоляционным элементом очень просто пользоваться:
 - вставьте элемент между горячими блюдами, размещенными сверху, и холодными блюдами, размещенными снизу (A);
 - вставляйте элемент под горячими блюдами, размещенными в верхней части полости (B);
 - вставляйте элемент над холодными блюдами, размещенными в нижней части полости (C).

ОДНОВРЕМЕННОЕ ХРАНЕНИЕ ГОРЯЧИХ И ХОЛОДНЫХ ПРОДУКТОВ

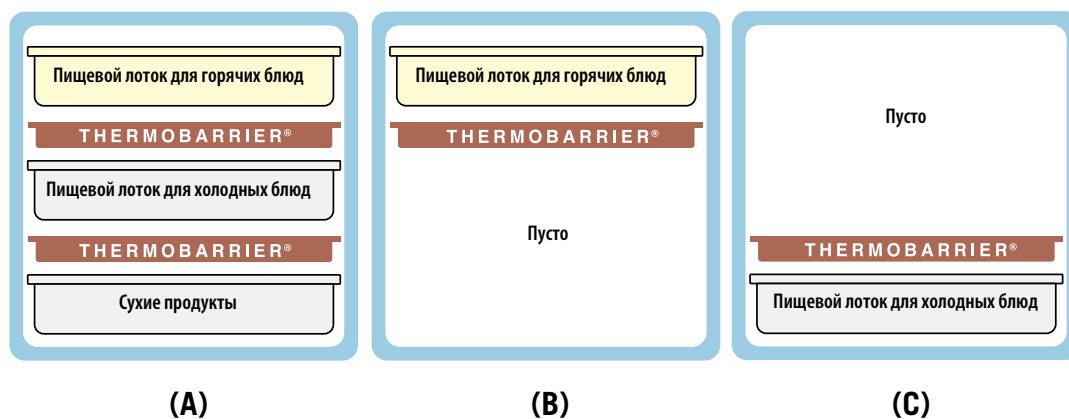

Нагревательный элемент Camwarmer® – половинного размера (GN^{1/2})

- Используйте в целях:
 - предварительного подогрева полости;
 - максимального продления срока хранения горячих блюд;
 - максимально эффективного использования внутреннего пространства.
- Теплоизоляционным элементом очень просто пользоваться:
 - нагрейте элемент, поместив его на несколько минут в духовку с температурой 180°С;
 - вставьте два нагревательных элемента Camwarmer, пользуясь нижними направляющими, и предварительно нагрейте полость в течение 15—20 минут;
 - установите лотки с предварительно нагретыми продуктами или блюдами над нагревательных Camwarmer (A);
 - по мере удаления продуктов или блюд из полости перемещайте лотки и элементы Camwarmer вверх (B).

ХРАНЕНИЕ ГОРЯЧИХ ПРОДУКТОВ

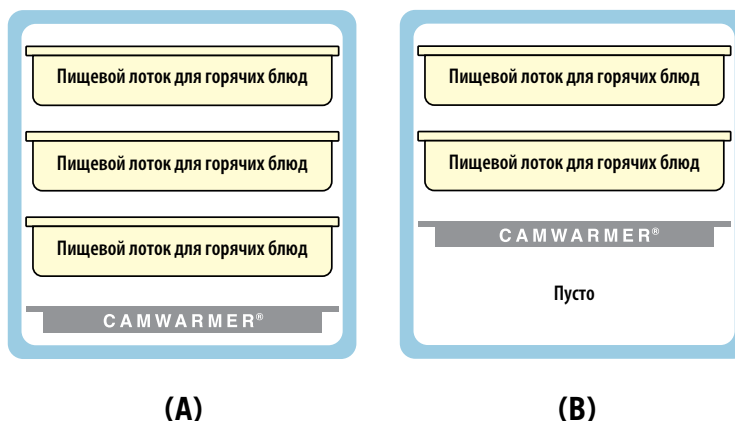

ТЕПЛОИЗОЛИРОВАННЫЕ КОНТЕЙНЕРЫ 300MPC И UPC400 ДЛЯ ПЕРЕВОЗКИ ПИЩЕВЫХ ЛОТКОВ GASTRONORM

- Прочные, надежные, загружаемые спереди контейнеры для перевозки пищевых лотков.
- Позволяют хранить множество лотков с горячими или холодными блюдами при безопасной температуре в течение нескольких часов.
- Материал — бесшовный полиэтилен с толстым слоем теплоизоляции из пеноматериала.
- Герметичная съемная прокладка обеспечивает надежное уплотнение.

Цвета - 300MPC: темно-синий (186), синевато-серый (401), кофейно-бежевый (157), темно коричневый (131), кирпично-красный (402), зеленый (519), черный (110), ярко-красный (158).

Цвета - UPC400: синевато-серый (401), холодно-голубой (159), кофейно-бежевый (157), темно коричневый (131), черный (110), гранитно-серый (191), гранитно-зеленый (192), гранитно-песочный (194).

Δ Цвета тележек Camdolly: синевато-серый (401), кофейно-бежевый (157), темно коричневый (131), черный (110), серый (180).

Примечание. Пищевые лотки размещаются на направляющих. Размещать лоток на днище полости контейнера Camcarrier® не рекомендуется.

Примечание. При использовании металлических пищевых лотков охлаждайте их до 120°С перед размещением лотков на направляющих.

См. расценки и инструкции по оформлению заказов в разделе, посвященном пищевым лоткам.

Контейнер UPC400 защищен патентом США D 392,158.

Пробка с вентиляционным клапаном защищена патентом США D 553,717 S.

*В моделях, устойчивых к попыткам вскрытия используются не поддающиеся удалению шкворни петель.



Хранение горячих продуктов

UPC400	87,8°C	85,6°C	84,5°C	82,8°C	81,7°C
300MPC	86°C	83°C	81°C	79°C	77°C
Исходная температура	1 ч.	2 ч.	3 ч.	4 ч.	

Хранение холодных продуктов

UPC400	0,3°C	0,8°C	0,9°C	1,2°C	1,4°C
300MPC	1°C	1,5°C	2°C	2,5°C	3°C
Исходная температура	1 ч.	2 ч.	3 ч.	4 ч.	



UPC400 & CD400



300MPC



КОД	300MPC	UPC400 / UPC400TR**
НАРУЖНЫЕ РАЗМЕРЫ Ш x Г x В	42,5 x 62 x 57 см	46 x 63,3 x 62 см
ВНУТРЕННИЕ РАЗМЕРЫ Ш* x Г x В	34 x 53,5 x 36 см	33,5 x 53,3 x 49 см
УПАКОВКА, КГ (М³)	13,29 (0,161)	15,07 (0,198) / 14,97 (0,202)

Шт. в упаковке: 1 * Между направляющими ** Заявлен патент на крышку с вентиляционным клапаном.

КОЛИЧЕСТВО СТАНДАРТНЫХ ЛОТКОВ РАЗМЕРА GN 1/1, ВМЕЩАЮЩИХСЯ В ГЛУБИНА ЛОТКА КОНТЕЙНЕРАХ

КОЛИЧЕСТВО СТАНДАРТНЫХ ЛОТКОВ РАЗМЕРА GN 1/1, ВМЕЩАЮЩИХСЯ В ГЛУБИНА ЛОТКА КОНТЕЙНЕРАХ	300MPC	UPC400
6,5 см	4	6
10 см	3	4
15 см	2	3
20 см	1 + 1 шт. 6,5 дюйм.	2

Вмещает также лотки размеров GN 1/2 и 1/3.

ДОПОЛНИТЕЛЬНЫЕ ПРИНАДЛЕЖНОСТИ

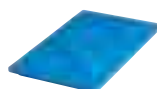
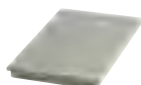

КОД	1210PW	300DIV	400DIV	CP1220	CD300*	CD400	400STP
ОПИСАНИЕ	Camwarmer®	ThermoBarrier®	ThermoBarrier	Camchiller®	Camdolly®	Camdolly®	Планка
НАР. РАЗМ. (см)	34,9 x 27,6 x 4	53 x 33 x 2,5	54 x 33 x 3,8	32,7 x 52,9 x 3,8	49 x 65 x 26,5	71 x 53 x 23	500 см длиной
ВН. РАЗМ. (см)	—	—	—	—	43 x 59	63,5 x 46	—
ЦВЕТ	гранитно-серый (191)	кофейно-бежевый (157)	серый (180)	холодно-голубой (159)	Δ	Δ	бежевый (000)
УПАКОВКА, КГ (М³)	2,6 (0,0033)	1,5 (0,009)	1,8 (0,01)	7,9 (0,0107)	8 (0,09)	8,9 (0,095)	1/2 (—)

Шт. в упаковке: 1 * Предлагаются также модели CD300H и CD300HB. См. раздел «Тележки Camdolly».





КОНТЕЙНЕР UPCS400 ULTRA PAN CARRIER® СЕРИИ S ДЛЯ ПЕРЕВОЗКИ ПИЩЕВЫХ ЛОТКОВ GASTRONORM

- Чрезвычайно надежный, сверхпрочный контейнер для лотков, загружаемый спереди.
- Позволяет хранить множество лотков с горячими или холодными блюдами в течение нескольких часов.
- Прочная оболочка из полиэтилена с толстым теплоизолирующим слоем из пенополиуретана.

◆ UPCS400 Цвета: синевато-серый (401), серый в крапинку (480), темно-коричневый (131).

Δ CD400 Цвета: кофейно-бежевый (157), темно-коричневый (131), черный (110), синевато-серый (401), серый (180).

Ролики: 15,2 см, 2 фиксированных, 2 поворотных, 1 с тормозом.

Примечание. При использовании металлических пищевых лотков охлаждайте их до 120°C перед размещением лотков на направляющих.



Укладывается в штабели с контейнерами UPCS400 и UPC400. Подходит к тележке CD400 Camdolly.

ВМЕСТИМОСТЬ:

ГЛУБИНА ЛОТКА	ЧИСЛО ЛОТКОВ GN 1/1'
6,5 см	6
10 см	4
15 см	3
20 см	2

Вмещает также лотки размеров GN 1/1' и 1/2'.



УДОБНАЯ КОНСТРУКЦИЯ

Формованная площадка для установки лотка упрощает обслуживание

ПРОСТАТА МАРКИРОВКИ СОДЕРЖИМОГО И НАЗНАЧЕНИЯ

Зажим для меню снижает частоту использования дверцы (зажим не применяется при перевозке).



ЭРГОНОМИЧЕСКИЙ ДИЗАЙН

Не отламывающиеся, эргономичные, литые запрессованные ручки позволяют двум людям без труда переносить контейнер

ПОДДЕРЖАНИЕ ТЕМПЕРАТУРЫ

Благодаря теплоизоляции из пенополиуретана горячие блюда остаются горячими, а холодные — холодными.



ПРОСТАТА ОЧИСТКИ

Дверца удаляется, что делает очистку облегающей

БЫСТРОТА ДОСТУПА

Одна 23-сантиметровая нейлоновая защелка позволяет быстро и надежно открывать и закрывать дверцу



КОНТРОЛЬ ДАВЛЕНИЯ

Встроенный вентиляционный клапан уравнивает давление и выпускает пар

ВСТРОЕННОЕ УПЛОТНЕНИЕ

Встроенное уплотнение устраняет необходимость в использовании съемной прокладки

Хранение горячих продуктов

87,8°C 85,6°C 84,5°C 82,8°C 81,7°C

Исходная температура 1 ч. 2 ч. 3 ч. 4 ч.

Хранение холодных продуктов

1,05°C 1,2°C 1,5°C 1,8°C 2,1°C

Исходная температура 1 ч. 2 ч. 3 ч. 4 ч.

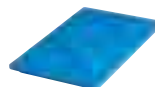
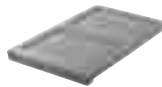

КОД	UPCS400	UPCS400CK	1210PW	400DIV	CP1220	CD400	400STP
ОПИСАНИЕ	Теплоизолированный	Комплект роликов*	Samwarmer®	ThermoBarrier	Camchiller	Camdolly®	Планка
НАР. РАЗМ. (см)	63,5 x 46 x 63	∅ 12,7	34,9 x 27,6 x 4	54 x 33 x 3,8	32,7 x 52,9 x 3,8	71 x 53 x 23	500 см длиной
ВН. РАЗМ. (см)	53,5 x 33,5 x 48,6	—	—	—	—	63,5 x 46	—
ЦВЕТ	◆	—	гранитно-серый (191)	серый (180)	холодно-голубой (159)	Δ	бежевый (000)
УПАКОВКА, КГ (М³)	21,55 (0,2)	4,4 (0,007)	2,6 (0,0033)	1,8 (0,01)	7,9 (0,0107)	8,9 (0,095)	1/2 (—)

Шт. в упаковке: 1

*Дополнительный комплект роликов: 2 фиксированных, 2 поворотных, 1 с тормозом

ТЕЛЕЖКИ ULTRA SAMCARTS® ДЛЯ ПИЩЕВЫХ ЛОТКОВ

- Тележки с двумя отделениями большой вместимости позволяют хранить и перевозить как горячие, так и холодные блюда.
- Жесткая полиэтиленовая оболочка и толстый слой теплоизоляции из пеноматериала образуют стенки отделений и перегородку между отделениями.
- Герметичные съемные прокладки поддерживают безопасную температуру пищевых продуктов в течение нескольких часов.
- Быстро очищается, не деформируется, не растрескивается, не ржавеет, не обкалывается и не ломается.
- Прочные нейлоновые защелки позволяют быстро открывать и закрывать дверцы.
- Открывающиеся на 270° дверцы упрощают загрузку и разгрузку тележки.
- Литые углубленные ручки облегчают маневрирование.
- Литые бамперы сводят к минимуму повреждения стен, мебели и оборудования при перемещении тележки.

Цвета: темно-синий (186), синева-серый (401), кофейно (157), темно коричневый (131), красный (402), зеленый (519), черный (110), ярко-красный (158), серый (191), гранитно-зеленый (192) гранитно-песочный (194).

В моделях, устойчивых к попыткам вскрытия неуполномоченными лицами используются не поддающиеся удалению шкворни петель.

Примечание. Пищевые лотки размещаются на направляющих.

Примечание. При использовании металлических пищевых лотков охлаждайте их до 120°С перед размещением лотков на направляющих.

Пробка с вентиляционным клапаном защищена патентом США D 553,717 S.



Благодаря теплоизоляции из пенополиуретана горячие блюда остаются горячими, а холодные — холодными.



Ограждение судового типа предназначено для использования при обслуживании, но не во время перевозки.



МАКС. ВМЕСТИМОСТЬ ТЕЛЕЖЕК	UPC600	UPC800	UPC1200	UPC1600
Пищевые лотки Gastronorm GN¹/²				
Глубина 6,5 см	8 лотков	12 лотков	16 лотков	24 лотков
Глубина 10 см	6 лотков	8 лотков	12 лотков	16 лотков
Глубина 15 см	4 лотков	6 лотков	8 лотков	12 лотков
Глубина 20 см	2 лотков + 2 лотка (Глубина 10 см)	4 лотков	4 лотков	8 лотков
Подносы Camtray*				
3253	12 подноса	24 подноса	24 подноса	48 подноса
2632	24 подноса	48 подноса	—	—
2025	—	—	12 подноса	24 подноса

См. правила оформления заказов в разделе, посвященном пищевым лоткам и подносам Camtray®. *Если промежутки между подносами составляют 3,8 см.

Хранение горячих продуктов

UPC600	86,8°C	84,3°C	82,5°C	80,8°C	79,3°C
UPC800	87,7°C	85,5°C	84,2°C	82,9°C	81,7°C
UPC1200	85,6°C	82,1°C	80,1°C	78,3°C	77,2°C
UPC1600	87,1°C	85,9°C	85,1°C	84,3°C	83,7°C

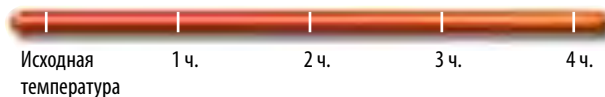

Хранение холодных продуктов

UPC600	0,6°C	1,1°C	1,4°C	1,8°C	2,1°C
UPC800	0,3°C	0,8°C	0,9°C	1,2°C	1,4°C
UPC1200	0,5°C	0,9°C	1,1°C	1,3°C	1,4°C
UPC1600	0,6°C	1,0°C	1,2°C	1,5°C	1,5°C

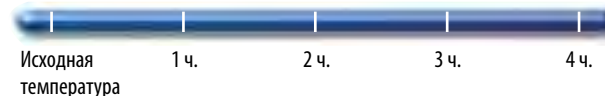

UPC600



КОД	UPC600
ОПИСАНИЕ	Основная модель
НАР. РАЗМ. Ш x Г x В	52 x 69 x 114,5 см
РАЗМЕРЫ ОТДЕЛЕНИЯ	34 x 54 x 35,5 см
УПАКОВКА, КГ (М³)	33,57 (0,452)
Шт. в упаковке: 1	Ролики: 12,7 см, 2 фиксированных, 2 поворотных, 1 с тормозом.

UPC800



КОД	UPC800	UPC800TR
ОПИСАНИЕ	Основная модель	к попыткам вскрытия
НАР. РАЗМ. Ш x Г x В	52 x 69 x 137 см	52 x 69 x 137 см
РАЗМЕРЫ ОТДЕЛЕНИЯ	33 x 54,5 x 48,5 см	33 x 54,5 x 48,5 см
УПАКОВКА, КГ (М³)	39,01 (0,546)	39,01 (0,546)
Шт. в упаковке: 1	Ролики: 15,2 см, 2 фиксированных, 2 поворотных, 1 с тормозом.	

UPC1200



КОД	UPC1200
ОПИСАНИЕ	Основная модель
НАР. РАЗМ. Ш x Г x В	72,5 x 82 x 116 см
РАЗМЕРЫ ОТДЕЛЕНИЯ	54 x 66,5 x 34,5 см
УПАКОВКА, КГ (М³)	49,29 (0,729)
Шт. в упаковке: 1	Ролики: 15,2 см, 2 фиксированных, 2 поворотных, 1 с тормозом.

UPC1600



КОД	UPC1600	UPC1600TR
ОПИСАНИЕ	Основная модель	к попыткам вскрытия
НАР. РАЗМ. Ш x Г x В	71,5 x 82 x 135 см	71,5 x 82 x 135 см
РАЗМЕРЫ ОТДЕЛЕНИЯ	53,5 x 66,5 x 53,5 см	53,5 x 66,5 x 53,5 см
УПАКОВКА, КГ (М³)	55,34 (0,914)	55,34 (0,914)
Шт. в упаковке: 1	Ролики: 15,2 см, 2 фиксированных, 2 поворотных, 1 с тормозом.	



CAMBRO
EQUIPMENT
DESIGNED FOR DURABILITY

По специальному заказу устанавливаются рассчитанные на интенсивную эксплуатацию ролики 15,24 x 5,08 см с высоким коэффициентом упругости.

Дополнительные принадлежности

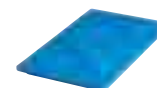
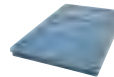
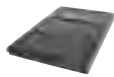
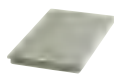

КОД	300DIV	400DIV	1200DIV	1600DIV	CP1220	1210PW
ОПИСАНИЕ	ThermoBarrier®	ThermoBarrier	ThermoBarrier	ThermoBarrier	Camchiller®	Camwarmer®
НАРУЖНЫЕ РАЗМЕРЫ	Д x Ш x В 53 x 33 x 2,5 см	Д x Ш x В 54 x 33 x 2,5 см	Д x Ш x В 53 x 33,5 x 3,5 см	Д x Ш x В 53 x 33,5 x 3,8 см	Д x Ш x В 53 x 33 x 3,8 см	Д x Ш x В 34 x 27,5 x 4 см
для моделей	UPC600	UPC800, UPC800TR	UPC1200	UPC1600	UPC600, UPC800, UPC800TR, UPC1200, UPC1600, UPC1600TR	UPC600, UPC800, UPC800TR
ЦВЕТ	кофейно-бежевый (157)	серый (180)	темно коричневый (131)	синевато-серый (401)	холодно-голубой (159)	гранитно-серый (191)
УПАКОВКА, КГ (М³)	1,51 (0,009)	1,63 (0,010)	3,5 (0,02)	2,8 (0,015)	3,70 (0,009)	1,72 (0,005)
Шт. в упаковке: 1			1200DIV / 1600DIV Шт. в упаковке: 2			



Обе модели выпускаются в вариантах,
рассчитанных на напряжение 110 В и 220 В.



CAMBRO
EQUIPMENT
DESIGNED FOR DURABILITY

КОНТЕЙНЕРЫ ULTRA PAN CARRIER® И ТЕЛЕЖКА ULTRA SAMCART® СЕРИИ H

- Очень полезны в условиях, требующих частого доступа к содержимому, в очень холодную погоду и при обслуживании длительных мероприятий.
- Продлевает срок хранения горячих блюд и обеспечивает безопасность пищевых продуктов — экономичная альтернатива крупным тепловым шкафам.

Ограждение судового типа предназначено для использования при обслуживании, но не во время перевозки.

Встроенный термометр легко удаляется для очистки.

Не подвергающийся коррозии нагревательный элемент поддерживает температуру предлагаемых в продажу продуктов в диапазоне 65°С-74°С.

Вплавленные ручки не отламываются.

Одна нейлоновая защелка высотой 23 см позволяет быстро открывать и надежно закрывать дверцу.

Вентиляционный клапан уравнивает давление и выпускает пар.

Жесткая наружная оболочка из полиэтилена остается прохладной.



Провод питания отсоединяется, сматывается и надежно закрепляется при перевозке.



URCH4002

URCH8002



Толстый теплоизолирующий слой пеноматериала обеспечивает сохранение требуемой внутренней температуры в течение нескольких часов даже после отсоединения нагревателя от сети.

ПРЕДСТАВЛЕНИЕ ВРЕМЕНИ И ТЕМПЕРАТУРЫ

СОХРАНЕНИЕ ТЕПЛА	<i>средняя температура внутри отсека</i>	65°С – 74°С
ВРЕМЯ НАГРЕВА	<i>начиная с комнатной температуры</i>	45 минут
ВРЕМЯ ВОССТАНОВЛЕНИЯ ТЕМПЕРАТУРЫ	<i>после того, как дверца была открыта в течение</i>	3 минут
СРОК ПЕРЕВОЗКИ*	<i>время, в течение которого температура внутри отсоединенного от сети контейнера снижается от уровня первоначального нагрева до 65°С</i>	4 часа +

КОЛИЧЕСТВО СТАНДАРТНЫХ ЛОТКОВ РАЗМЕРА GN 1/2, ВМЕЩАЮЩИХСЯ В КОНТЕЙНЕРАХ

ГЛУБИНА ЛОТКА	URCH4002	URCH8002*
6,5 см	6	12
10 см	4	8
15 см	3	6
20 см	2	4

* Макс. вместимость тележки вмещает также лотки размеров GN 1/2 и 1/3.

* На основе результатов испытаний с использованием 4 полноразмерных лотков H-Pan™ глубиной 10 см, заполненных водой, нагретой до 87,7°С

Сохранение тепла после отсоединения от сети

	87,8°С	82,8°С	81,7°С	80°С	78,9°С
URCH4002					
URCH8002	87,8°С	83,9°С	82,8°С	81,1°С	80°С

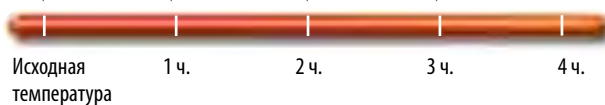

МОДЕЛЬ	URCH400 / URCH800 (110 VAC Модель)	URCH4002 / URCH8002 (220 VAC Модель)
Электротехнические данные		
Требуемое напряжение	110 - 120 В пер. тока	200 - 230 В пер. тока
Макс. сила тока.	2,0 А	1,2 А
Мощность	230 Вт	265 Вт
Частота	50/60	50/60
Тип штепселя	Нема 5-15P	Евр. штепсель CEE7
Разъем, вход провода питания	C15 / C16	C15 / C16
Длина провода питания	2,7 м	2,7 м

Тележка Ultra Camcart® серии H, UPCN1600(2)



- Предназначена для пищевого обслуживания крупномасштабных мероприятий, вмещает до 24 полноразмерных лотков GN 1/1.
- Находит идеальное применение в условиях, требующих часто открывать и закрывать дверцы, при очень низкой температуре окружающего воздуха и в случаях длительного обслуживания мероприятий.
- Продлевает срок хранения горячих блюд и обеспечивает их безопасность.
- Равномерный нагрев блюд по всему объему внутреннего отделения тележки обеспечивается вертикальными воздушными каналами, благодаря которым

горячий воздух постоянно циркулирует от передней стенки к задней.

Ограждение судового типа предназначено для использования при обслуживании, но не во время перевозки.

Встроенный цифровой термометр.

Нагреватель обеспечивает постоянную безопасную температуру в диапазоне от 65°С до 74°С.

Переключатель питания позволяет быстро включать и выключать обогрев, не отсоединяя провод питания.



Одна нейлоновая защелка высотой 23 см позволяет быстро открывать и надежно закрывать дверцу.

Жесткая наружная оболочка из полиэтилена остается прохладной.

Индикатор подачи электропитания и нагрева позволяет с первого взгляда определить состояние оборудования.

Вплавленные бамперы обеспечивают дополнительную защиту.

Тележка UPCN1600 рассчитана на напряжение 110 В.
Тележка UPCN16002 рассчитана на напряжение 220 В.

ПРЕДСТАВЛЕНИЕ ВРЕМЕНИ И ТЕМПЕРАТУРЫ

СОХРАНЕНИЕ ТЕПЛА	<i>средняя температура внутри отсека</i>	65°С – 74°С
ВРЕМЯ НАГРЕВА	<i>начиная с комнатной температуры</i>	45 минут
ВРЕМЯ ВОССТАНОВЛЕНИЯ ТЕМПЕРАТУРЫ	<i>после того, как дверца была открыта в течение</i>	3 минут
СРОК ПЕРЕВОЗКИ*	<i>время, в течение которого температура внутри отсоединенного от сети контейнера снижается от уровня первоначального нагрева до 65°С</i>	4 часа +

ОБЩАЯ ВМЕСТИМОСТЬ ТЕЛЕЖКИ:
КОЛИЧЕСТВО СТАНДАРТНЫХ ЛОТКОВ РАЗМЕРА GN 1/1, ВМЕЩАЮЩИХСЯ В КОНТЕЙНЕРАХ

ГЛУБИНА ЛОТКА	UPCN1600(2)
6,5 см	24
10 см	16
15 см	12
20 см	8

* На основе результатов испытаний 6 лотков серии H глубиной 15,24 см с крышками GripLid®, заполненных примерно 14,2 л воды при температуре 87,7°С. (Указывается температура воды, а не воздуха в тележке).

Сохранение тепла после отсоединения от сети UPCN1600(2)

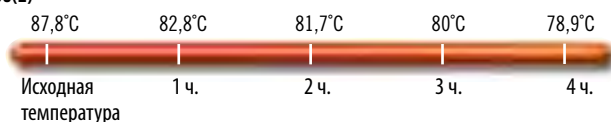

МОДЕЛЬ	110 VAC Модель	220 VAC Модель
Электротехнические данные		
Требуемое напряжение	100 - 125 VAC	200 - 230 VAC
Макс. сила тока.	4,6а	2,3а
Мощность	529w	506w
Частота	50/60	50/60
Тип штепселя	5-15P to C15RA	CEE7/7 to C15RA
Альтернативные штепселя и соединители (для особых условий)	JIS8303 to C15RA (Япония)	BS1363 to C15RA (Великобритания, Ирландия и пр.)
Длина провода питания	2,7 m	2,7 m

КОНТЕЙНЕРЫ ULTRA PAN CARRIER® И ТЕЛЕЖКА ULTRA CAMCART® СЕРИИ H

- Обеспечивается соблюдение государственных правил пищевой гигиены.
- Нагрев до умеренной температуры 65°C–74°C не приводит к тушению или выпариванию пищевых продуктов.
- Для самых различных пищевых продуктов, таких, как макаронные изделия, жареная курица с костями и пироги с верхней корочкой.
- Предварительный нагрев, начиная с комнатной температуры, занимает 45 минут.
- После закрытия открытой дверцы прежняя внутренняя температура восстанавливается в течение трех минут.
- Модели UPCN400(2) и UPCN800(2) потребляют меньше энергии, чем три стандартные электрические лампочки мощностью 100 Ватт.
- Контейнеры UPCN400(2) можно укладывать в штабели и перевозить штабелями на тележках Camdolly®, закрепляя их ремнем.
- Отдельно поставляются сменные дверцы с нагревателями для контейнеров UPC400, UPC800 и UPC1600.
- Универсальные контейнеры позволяют перевозить разнообразные пищевые продукты, отличающиеся самыми различными структурными свойствами, такие, как макаронные изделия, жареная курица с костями и пироги с верхней коркой.

Цвета: гранитно-серый (191), гранитно-зеленый (192), синевато-серый (401) черный (110), темно коричневый (131),

CD400 Цвета: кофейно-бежевый (157), темно коричневый (131), черный (110), синевато-серый (401), серый (180).

Ролики: 15,2 см, 2 фиксированных, 2 поворотных, 1 с тормозом.

Примечание. Пищевые лотки размещаются на направляющих. Размещать лоток на днище полости тележки Camcart не рекомендуется. Пожалуйста, пользуйтесь пищевыми лотками указанных размеров.

Подана заявка на патент, защищающий вентиляционный клапан.



КОД	ОПИСАНИЕ	НАРУЖНЫЕ РАЗМЕРЫ Ш x Г x В	РАЗМЕРЫ ОТДЕЛЕНИЯ Ш x Г x В	УПАКОВКА, КГ (М³)
Контейнеры Ultra Pan Carrier с 1 отделением, для горячих блюд				
UPCN400	Ultra Pan Carrier с нагревателем, 110 В	46 x 67 x 63 см	33,5 x 53,3 x 48,6 см	20,45 (0,225)
UPCN4002	Ultra Pan Carrier с нагревателем, 220 В	46 x 67 x 63 см	33,5 x 53,3 x 48,6 см	20,45 (0,225)
UPCNW400	Ultra Pan Carrier с нагревателем, 110 В с роликами	46 x 67 x 79,4 см	33,5 x 53,3 x 48,6 см	24,55 (0,283)
UPCNW4002	Ultra Pan Carrier с нагревателем, 220 В с роликами	46 x 67 x 79,4 см	33,5 x 53,3 x 48,6 см	24,55 (0,283)
UPCHD400*	Сменная дверца контейнера UPCN400 с нагревателем, 110 В	46 x 9 x 53,3 см	—	5,91 (0,026)
UPCHD4002*	Сменная дверца контейнера UPCN400 с нагревателем, 220 В	46 x 9 x 53,3 см	—	5,91 (0,026)
CD400	Camdolly®	53 x 70 x 23 см	—	7,3 (0,09)
400STP	Планка	5 м длиной	—	0,5 (—)
Тележки Ultra Camcart с 2 отделениями, для горячих блюд				
UPCN800	Ultra Camcart с нагревателем, 110 В	52 x 69 x 137,2 см	33 x 54,5 x 48,5 см	43,36 (0,563)
UPCN8002	Ultra Camcart с нагревателем, 220 В	52 x 69 x 137,2 см	33 x 54,5 x 48,5 см	43,36 (0,563)
UPCNT800	Ultra Camcart с нагревателем только в верхней дверце, 110 В	52 x 69 x 137,2 см	33 x 54,5 x 48,5 см	43,64 (0,563)
UPCNT8002	Ultra Camcart с нагревателем только в верхней дверце, 220 В	52 x 69 x 137,2 см	33 x 54,5 x 48,5 см	43,64 (0,563)
UPCNTD800*	Сменная верхняя дверца тележки UPCN800 с нагревателем, 110 В	46 x 9 x 53,3 см	—	5,91 (0,026)
UPCNTD8002*	Сменная верхняя дверца тележки UPCN800 с нагревателем, 220 В	46 x 9 x 53,3 см	—	5,91 (0,026)
UPCNBD800*	Сменная нижняя дверца тележки UPCN800 с нагревателем, 110 В	46 x 9 x 53,3 см	—	5,91 (0,026)
UPCNBD8002*	Сменная нижняя дверца тележки UPCN800 с нагревателем, 220 В	46 x 9 x 53,3 см	—	5,91 (0,026)
UPCN1600	Ultra Camcart с нагревателем, 110 В	73 x 84,7 x 137,5 см	53,5 x 66,5 x 53,5 см	67,13 (0,942)
UPCN16002	Ultra Camcart с нагревателем, 220 В	73 x 84,7 x 137,5 см	53,5 x 66,5 x 53,5 см	67,13 (0,942)
UPCNT1600	Ultra Camcart с нагревателем только в верхней дверце, 110 В	73 x 84,7 x 137,5 см	53,5 x 66,5 x 53,5 см	60,78 (0,942)
UPCNT16002	Ultra Camcart с нагревателем только в верхней дверце, 220 В	73 x 84,7 x 137,5 см	53,5 x 66,5 x 53,5 см	60,78 (0,942)
UPCNTD1600*	Сменная верхняя дверца тележки UPCN1600 с нагревателем, 110 В	66,8 x 10,8 x 53,3 см	—	10,8 (0,047)
UPCNTD16002*	Сменная верхняя дверца тележки UPCN1600 с нагревателем, 220 В	66,8 x 10,8 x 53,3 см	—	10,8 (0,047)
UPCNBD1600*	Сменная нижняя дверца тележки UPCN1600 с нагревателем, 110 В	66,8 x 10,8 x 53,3 см	—	10,8 (0,047)
UPCNBD16002*	Сменная нижняя дверца тележки UPCN1600 с нагревателем, 220 В	66,8 x 10,8 x 53,3 см	—	10,8 (0,047)

Изделие UPCN, шт. в упаковке: 1 Изделие CD400, шт. в упаковке: 1

* ПРИМЕЧАНИЕ: дверца модели UPCN800(2), верхняя дверца модели UPCN1600(2) и нижняя дверца модели UPCN1600(2) не взаимозаменяемы.

ВМЕСТИМОСТЬ КОНТЕЙНЕРОВ ДЛЯ ПЕРЕВОЗКИ

Примеры загрузки теплоизолированных контейнеров фирмы Cambro®

С ЗАГРУЗКОЙ СВЕРХУ
UPC140-UPC180
UPCS140-UPCS180
125MPC

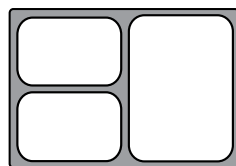

Для обедов из 3 блюд:
2 x GN 1/4
1 x GN 1/2
1 разделитель DIV12
(прибл. 14 обедов)

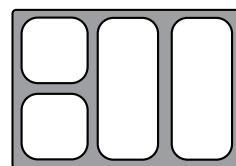

Для обедов из 4 блюд:
2 x GN 1/6
2 x GN 1/3
2 разделитель DIV12
(прибл. 14 обедов)

С ЗАГРУЗКОЙ СВЕРХУ
100 series
100MPC
UPC100
UPC101

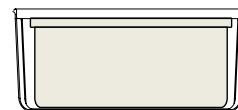
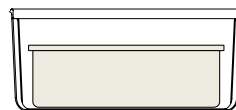
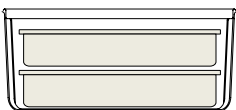
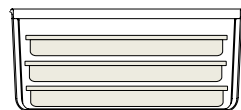

С ЗАГРУЗКОЙ СПЕРЕДИ
300MPC
UPC600 (x2)
UPC1200 (x4)

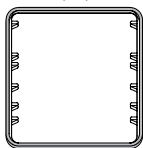

300MPC: конфигурация направляющих

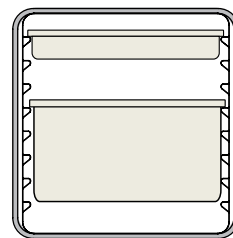
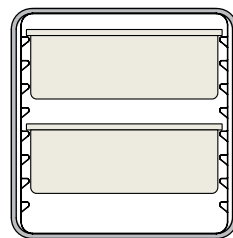
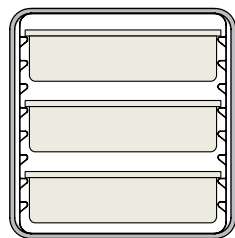
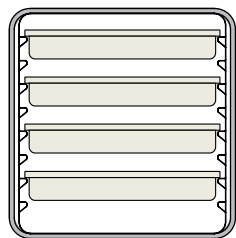

С ЗАГРУЗКОЙ СПЕРЕДИ

UPC400
UPCS400
UPCH4002
UPC800 (x2)
UPCH8002 (x2)
UPC1600 (x4)
UPCH1600 (x4)
CMB1826L (x2)
CMB1826 (x4)

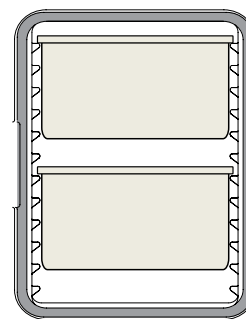
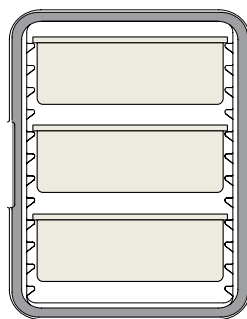
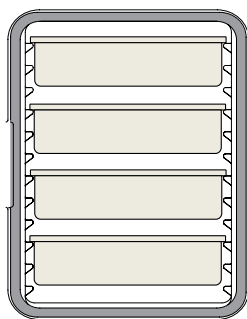
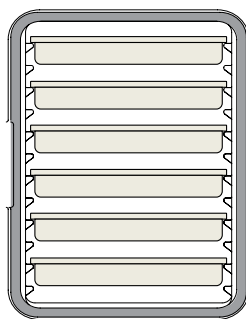

КОНТЕЙНЕРЫ САМСАРИЕР®
И ТЕЛЕЖКИ САМСАТ®
ДЛЯ ПОДДОНОВ

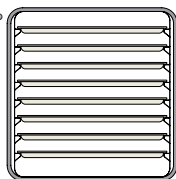

1318MTC
8 поддонов
размера x 1/2

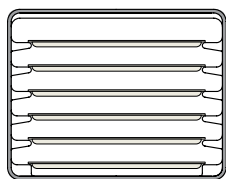

1826MTC
6 полноразмерных
поддонов
1826DTC (x4)
CMB1826L (x2)
CMB1826 (x4)

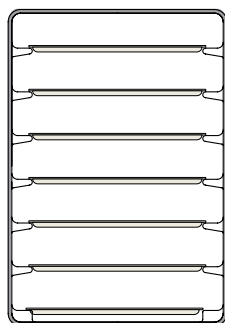

1826LTC3
7 полноразмерных
поддонов

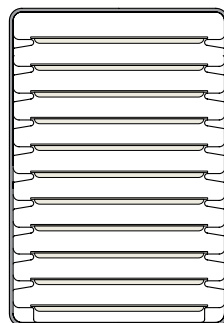

Низкопрофильный
контейнер Camtherm
11 полноразмерных поддонов
Высокий контейнер Camtherm (x 2)

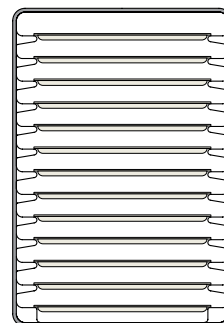

1826LTC
13 полноразмерных
поддонов

СВОДКА РАЗМЕРОВ СТАНДАРТНЫХ (GN)
КОНТЕЙНЕРОВ

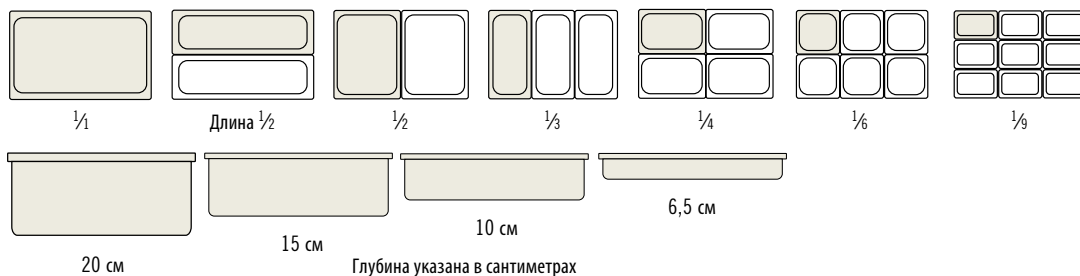

НАГРЕВАТЕЛЬНЫЕ ТЕПЛОИЗОЛИРОВАННЫЕ ТЕЛЕЖКИ SAMTHERM®

Теплоизолированные тележки тумбочки Samtherm для пищевых продуктов позволяют хранить и перевозить горячие и холодные блюда в кухне, в фургоне и в конечном пункте доставки, где производится обслуживание. Они помогают освободить пространство на кухне, способствуют максимальному повышению производительности и

позволяют безопасно хранить продукты на протяжении многих часов. Пользуясь нашими тележками-тумбочками, вы можете быть уверены в том, что влажные пищевые продукты останутся влажными, а сухие хрустящие — сухими и хрустящими. Каждая тележка-тумбочка может функционировать в режимах хранения горячих или

холодных блюд, что способствует более эффективному использованию имеющегося пространства и позволяет сделать меню более разнообразным; для изменения режима хранения продуктов достаточно прикоснуться к переключателю. Все тележки-тумбочки отличаются чрезвычайно высокой износостойкостью и обеспечивают

превосходную теплоизоляцию, причем их простые в обращении, экономичные термоэлектрические приборы обеспечивают нагрев и охлаждение:

- БЕЗ КОМПРЕССОРА,
- БЕЗ НАГРЕВАТЕЛЬНОЙ СПИРАЛИ
- БЕЗ УВЛАЖНИТЕЛЯ



Описываемые характеристики и преимущества относятся как к НИЗКИМ, так и к ВЫСОКИМ тележкам-тумбочкам Samtherm.

Верхняя панель с судовым бортиком на всех моделях позволяет размещать 2 полноразмерных пищевых лотка, 1 плоский поддон или одну разделочную доску (CB1220).

Цифровой дисплей термометра с питанием от солнечной батареи позволяет контролировать температуру внутри тумбочки.

Клапан естественной вентиляции, встроенный в дверцу каждой тележки-тумбочки, автоматически выпускает пар и выравнивает давление, предотвращая снижение качества хранящихся пищевых продуктов.

Зажимы для меню позволяют закреплять инструкции по доставке или список содержимого тумбочки.

Не оставляющие следов ролики из высокомолекулярной резины, прочные и чрезвычайно долговечные, обеспечивают плавную перевозку загруженных тележек из кухни в место обслуживания.

Наружная поверхность тумбочки не нагревается во время эксплуатации.

Дверцы, раскрывающиеся на 270°, упрощают загрузку.

Алюминиевые жалюзи равномерно распределяют горячий или холодный воздух по всему внутреннему объему тумбочки, предотвращая образование чрезмерно нагреваемых или охлаждающихся участков и поддерживая требуемый температурный режим хранения пищевых продуктов.

Шарнирные петли рассчитаны на частое использование дверцы. Дверцы легко снимаются с петель, что упрощает их очистку.

Простая в обращении панель управления находится с задней стороны тележки. На ней предусмотрены выключатель электропитания и переключатель режимов хранения холодных и горячих блюд (на тележках, функционирующих в двух температурных режимах) или циферблатный регулятор температуры (на тележках только для горячих блюд). В тележках только для холодных блюд поддерживается заданная изготовителем температура 2,8°С.

Впаянные бамперы предохраняют от повреждения стены и мебель, не деформируются, не крошатся и не ржавеют.



Удобные и безопасные впаянные ручки низкопрофильных и высоких тележек позволяют с легкостью перевозить даже полностью загруженные тумбочки.

Рассчитанный на интенсивную эксплуатацию провод электропитания длиной 274 см, с диаметром проводника 1,63 мм. На задней панели каждой тележки предусмотрен крюк для безопасного наматывания провода перед перевозкой тележки.

Широкие нейлоновые защелки и магнитные прокладки позволяют плотно закрывать дверцы тумбочек и обеспечивают герметизацию внутреннего отделения, достаточную для безопасного хранения горячих и холодных блюд в требуемом температурном режиме.

См. информацию о роликах на сл. стр.



Высокопрочная, цельная, бесшовная двойная наружная оболочка из полиэтилена легко очищается, не деформируется, не растрескивается, не ржавеет, не обкальывается и не ломается.



Полипуриновая изоляция позволяет поддерживать требуемую температуру горячих и холодных блюд во время перевозки, когда тележка отсоединена от электросети.

Стойки из анодированного алюминия и съемные, регулируемые по высоте направляющие из хромированной стали позволяют загружать в тумбочку полноразмерные пищевые лотки или плоские поддоны.

Энергоэффективная нагревательная и (или) охлаждающая установка находится на задней панели каждого отделения. Низковольтная, маломощная система с низким потреблением тока поддерживает постоянную температуру горячих или холодных блюд и равномерное распределение влажности по всему внутреннему пространству отделения.

Цвета: гранитно-серый (191), гранитно-зеленый (192), гранитно-песочный (194).

Цвет разделочной доски: белый (148).

Сборка защищена патентами США 442,756S и 6,344,630.

Пробка с вентиляционным клапаном защищена патентом США D 553,717 S.



ВМЕСТИМОСТЬ НИЗКОПРОФИЛЬНЫЕ
С 6 комплектами направляющих

Поддоны 11 шт. 46 x 66 см
Требуется приобретение 5 дополнительных комплектов направляющих.
Полноразмерный пищевой лоток - 32,5 x 53 см

- 12 GN ¼ глубиной 6,5 см
- 8 GN ¼ глубиной 10 см
- 6 GN ¼ глубиной 15 см
- 4 GN ¼ глубиной 20 см

ВМЕСТИМОСТЬ ВЫСОКИЕ
С 12 комплектами направляющих

Поддоны 22 шт. 46 x 66 см
Требуется приобретение 5 дополнительных комплектов направляющих.
Полноразмерный пищевой лоток - 32,5 x 53 см

- 24 GN ¼ глубиной 6,5 см
- 16 GN ¼ глубиной 10 см
- 12 GN ¼ глубиной 15 см
- 8 GN ¼ глубиной 20 см



ПИЩЕВЫЕ ЛОТКИ И ПОДДОНЫ GASTRONORM

Потребление энергии

на **48%** меньше,
чем в случае самой популярной
металлической тумбочки

Модель	Общее потребление электроэнергии за 8 часов
Camtherm	2,06 киловатт-часов
Металлическая тележка-тумбочка	3,95 киловатт-часов

ЭЛЕКТРОТЕХНИЧЕСКИЕ ХАРАКТЕРИСТИКИ

	НИЗКОПРОФИЛЬНЫЙ ВАРИАНТ	ВЫСОКИЙ ВАРИАНТ
Напряжение	110 Вольт	110 Вольт
Тип штепселя	Нема 5-15P	Нема 5-15P
Макс. потребление тока	9,1 А	13,7 А
Среднее потребление тока	8,5 А	13,2 А
Мощность	1100	1800
Частота	50/60	50/60
Вход электропитания подогревателя	120 пер. тока	125 пер. тока

ЭЛЕКТРОТЕХНИЧЕСКИЕ ХАРАКТЕРИСТИКИ Чертежи в формате САПР, инструкции по монтажу и руководств опользователя можно найти на сайте www.cambro.com.

КОД	ТЕРМОМЕТР	РОЛИКИ	ВЕС (КГ)	УПАКОВКА, КГ (М³)
НИЗКОПРОФИЛЬНЫЙ ВАРИАНТ	ВНЕШНИЙ ВИД	Размеры: Ш 78 x Г 107 x В 108 см		
	Модель для горячих блюд			
СМВН1826LC	Цельсия	2 передних поворотных ролика с тормозом, 15,2 см 2 фиксированных задних ролика, 25,4 см	75 кг	80,7 (0,93)
	Модель для горячих и холодных блюд			
СМВНС1826LC	Цельсия	2 передних поворотных ролика с тормозом, 15,2 см 2 фиксированных задних ролика, 25,4 см	101 кг	107,5 (0,93)

Предлагается комплект обеспечения дополнительной безопасности для исправительных учреждений; обращайтесь за информацией в фирму Cambro.

КОД	ТЕРМОМЕТР	РОЛИКИ	ВЕС (КГ)	УПАКОВКА, КГ (М³)
ВЫСОКИЙ ВАРИАНТ	ВНЕШНИЙ ВИД	Размеры: Ш 78 x Г 100 x В 165 см		
	Модель для горячих блюд			
СМВН1826TSC	Цельсия	2 передних поворотных ролика с тормозом, 15,2 см 2 фиксированных задних ролика, 15,2 см	114 кг	126,4 (1,35)
СМВН1826TBC	Цельсия	2 передних поворотных ролика с тормозом, 15,2 см 2 фиксированных задних ролика, 25,4 см	116 кг	128,4 (1,35)
	Модель для горячих и холодных блюд			
СМВНС1826TSC	Цельсия	2 передних поворотных ролика с тормозом, 15,2 см 2 фиксированных задних ролика, 15,2 см	148 кг	161,1 (1,35)
СМВНС1826TBC	Цельсия	2 передних поворотных ролика с тормозом, 15,2 см 2 фиксированных задних ролика, 25,4 см	150 кг	163,1 (1,35)
Цвета тележек: гранитно-серый (191), гранитно-зеленый (192), гранитно-песочный (194).				
Предлагается комплект обеспечения дополнительной безопасности для исправительных учреждений; обращайтесь за информацией в фирму Cambro.				

КОД	ОПИСАНИЕ	РАЗМЕРЫ В x Д x Г	УПАКОВКА, КГ (М³)	ШТ. В УПАКОВКЕ
ДОПОЛНИТЕЛЬНЫЕ ПРИНАДЛЕЖНОСТИ	СМВР	Направляющие	1 (0,11)	1 комплект, 2 шт.
	СВ1220	Разделочная доска	1,81 (0,009)	1 шт.

Цвет разделочной доски: белый (148).

ВРЕМЕННЫЕ И ТЕМПЕРАТУРНЫЕ ХАРАКТЕРИСТИКИ

Горячие блюда

Время нагрева
Нагрев от температуры окружающего воздуха до высокой температуры

Время восстановления
Время восстановления высокой температуры после того, как дверцы были открыты 30 секунд

Допустимая продолжительность перевозки
Время, в течение которого высокая температура снижается до 65°C без включения электропитания

(65°C) (74°C) (65°C) (74°C) (65°C) (74°C)

НИЗКИЙ ПРОФИЛЬ	(65°C)	(74°C)	(65°C)	(74°C)	(65°C)	(74°C)
Горячие блюда	33 минуты	45 минуты	2 минуты	4 минуты	5 часов	8 часов
Горячие/Холодные	33 минуты	45 минуты	2 минуты	4 минуты	5 часов	8 часов

ВЫСОКИЙ ПРОФИЛЬ	(65°C)	(74°C)	(65°C)	(74°C)	(65°C)	(74°C)
Горячие блюда	30 минуты	60 минуты	1 минута	3 минуты	4 часов	8 часов
Горячие/Холодные	45 минуты	75 минуты	1 минута	3 минуты	6 часов	8 часов

На основе результатов испытаний тележек, содержащих по 6 полноразмерных лотков H-Pan™ глубиной 15 см, заполненных горячей водой с температурой 87,7°C, закрытых крышками и размещенных только в верхнем отделении.

Холодные блюда

ВРЕМЯ ОХЛАЖДЕНИЯ
Исходная темп. = темп. окр. воздуха.

Время восстановления
Время охлаждения до требуемой температуры после того, как дверца была открыта 30 секунд.

Допустимая продолжительность перевозки
Время, в течение которого низкая температура повышается до 65°C без включения электропитания.

(2,8°C) (2,8°C) (2,8°C)

НИЗКИЙ ПРОФИЛЬ	(2,8°C)	(2,8°C)	(2,8°C)
Горячие/Холодные	50 минуты	4 минуты	2 часов

ВЫСОКИЙ ПРОФИЛЬ	(2,8°C)	(2,8°C)	(2,8°C)
Горячие/Холодные	75 минуты	4 минуты	1 час

На основе результатов испытаний тележек, содержащих по 6 полноразмерных поддонов Camwear™ глубиной 15,2 см, заполненных холодной водой с температурой 1,1°C, закрытых крышками и размещенных только в верхнем отделении.

Заявлен патент на крышку с вентиляционным клапаном.

ТЕЛЕЖКИ-ТЕРМОКОНТЕЙНЕРЫ COMBO CARTS™

Combo Carts

- Позволяют хранить и перевозить полноразмерные или гостиничные подносы с горячими или холодными блюдами.
- Положение алюминиевых поручней легко регулируется.
- Изготавливаются методом центробежного литья из жесткого полиэтилена.
- Герметичная съемная прокладка обеспечивает эффективное уплотнение.
- Дверцы, открывающиеся вплотную к боковым панелям тележки, упрощают загрузку и разгрузку.

- Литая ручка по всей длине задней панели облегчает маневрирование.
- Легко очищаются.

Цвета: серый (180), темно-коричневый (131).

Ролики диам. 12,7 см: 2 поворотных с тормозом. Ролики диам. 25,4 см.

* Полностью укомплектованы защитным оборудованием.

Пробка с вентиляционным клапаном защищена патентом США D 553,717 S.

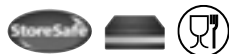

КОД	НАРУЖНЫЕ РАЗМЕРЫ	ВНУТРЕННИЕ РАЗМЕРЫ
CMB1826	64 x 86 x 150,5 см	56 x 67,5 x 57 см
CMB1826L	64,5 x 83 x 95 см	56 x 67,5 x 57 см

КОД	ОПИСАНИЕ	УПАКОВКА, КГ (М³)
CMB1826	Combo Cart, высокая	111,13 (0,978)
CMB1826L	Combo Cart разм. ½	65,32 (0,561)
CMB1826SP*	Combo Cart со средствами безопасности	111,13 (0,978)
CMB1826LSP*	Combo Cart разм. ½ со средствами безопасности	65,32 (0,561)

Шт. в упаковке: 1



CMB1826

ТЕПЛОИЗОЛИРОВАННЫЙ КОНТЕЙНЕР ДЛЯ ВЫПЕЧКИ, 60 X 40 CM

- Предназначены для европейских пекарен
- Находят идеальное применение при развозке выпечки по торговым точкам при безопасной низкой температуре
- Высокоэффективные средства перевозки пирожных с кремом и замороженного теста
- Изготавливаются из прочной полиэтиленовой оболочки с толстым слоем теплоизоляции из пенополиуретана
- Вмещает стандартные поддоны (лотки) следующих размеров:
60 x 40 см
58 x 40 см
58 x 20 см
58 x 10 см

Цвет модели CP6040: холодный синий (159).

Цвет проволочной стойки: серебристый (000).

Цвета подносов: пестрый дымчатый (A20), пестрый кофейный «Мокка» (A21), песочный «Сахара» (A22), светло-серый (A27), жемчужно-белый (A33), «Терраццо» (A86).

Примечание: Устанавливайте лотки (подносы) на направляющих.

Заявлен патент на крышку с вентиляционным клапаном.



Тележка Camdolly CD300 упрощает перевозку контейнеров BK60406 и BK60407.



КОД	BK60406*	BK60407*
ОПИСАНИЕ	6 пар направляющих	7 пар направляющих
НАРУЖНЫЕ РАЗМЕРЫ	76,5 x 57 x 82 см	76,5 x 57 x 82 см
ВНУТРЕННИЕ РАЗМЕРЫ	42 x 63,5 x 67,5 см	42 x 63,5 x 67,5 см
УПАКОВКА, КГ (М³)	23 (0,37)	23 (0,37)
Цвет: глубокий синий (186)	Шт. в упаковке: 1	* Поставляется с 2 проволочными стойками и 1 холодильным элементом.

Accessories

КОД	CD300	CP6040	WR60406	WR60407	GL4060**
ОПИСАНИЕ	Camdolly	Camchiller	Проволочные стойки с 6 парами направляющих	Проволочные стойки с 7 парами направляющих	Поднос для рекламной демонстрации блюд
НАРУЖНЫЕ РАЗМЕРЫ	49 x 65 x 26,5 см	60 x 40 x 4 см	66 x 40,5 x 5,8 см	66 x 40,5 x 5,8 см	60 x 40 см
ВНУТРЕННИЕ РАЗМЕРЫ	43 x 59 см	—	—	—	—
ШТ. В УПАКОВКЕ	1	1	1	1	12
УПАКОВКА, КГ (М³)	8 (0,09)	7,2 (0,013)	2 (0,016)	2,3 (0,016)	2,7 (0,02)

** Не продается в США, Канаде, Мексике, Центральной Америке и Карибском бассейне

Заявлен патент на крышку с вентиляционным клапаном.

ТЕЛЕЖКИ SAMCART® — для подносов 46 X 66 см, поддонов и ПИЩЕВЫХ КОРОБОК

- Для хранения больших количеств горячих и холодных пищевых продуктов на подносах, в поддонах или в пищевых коробках.
- Долговечный полиэтилен и толстый слой теплоизоляции из пеноматериала поддерживают безопасную для пищевых продуктов температуру.
- Прочные, не ржавеющие защелки закреплены в литых монтажных пластинах.
- Литая ручка на задней панели облегчает маневрирование.



Цвета: синева-серый (401), кофейно-бежевый (157), темно-коричневый (131), серый (180).

Ролики диам. 15,2 см: 2 с фиксатором, 2 поворотных, 1 с тормозом.

Примечание: перед установкой металлических противней на направляющие охладите их до 121°C.

Пробка с вентиляционным клапаном защищена патентом США D 553,717 S.



Только
1826DBC

Тележка 1826DTC с 2 отделениями для подносов и противней

Вместимость: 24 направляющих для подносов на центрах 4,92 см (12 на отделение). Вмещает до 24 подносов 46 x 66 см или противней.

Тележка 1826DBC с 2 отделениями для пищевых лотков

Вместимость: Вместимость: 26 направляющих на центрах 4,92 см (13 на отделение). Вмещает 46 x 66 пищевых лотков.

Устройство безопасности для тележек Samcart

Предназначенные специально для обеспечения безопасности, наши безопасные тележки снабжены противоударным устройством, которое защищает тележку и пищу.



Защитные пластины роликов
Металлические пластины повышают жесткость роликов, удерживая их на месте даже при падении тележки.

КОД	НАРУЖНЫЕ РАЗМЕРЫ ОПИСАНИЕ	ВНУТРЕННИЕ РАЗМЕРЫ Ш x Г* x В	УПАКОВКА, Ш x Г* x В	КГ (М³)
1826DTC	для подносов и противней	55 x 84,5 x 162 см	46,4 x 67,3 x 64,6 см	61,23 (0,791)
1826DBC	для пищевых лотков	55 x 84,5 x 162 см	46,4 x 67,3 x 64,9 см	62 (0,8)

Тележки Samcart с устройством безопасности

1826DTCSP	для подносов и противней	55 x 84,5 x 162 см	46,4 x 67,3 x 64,6 см	61,23 (0,791)
1826DBCSP	для пищевых лотков	55 x 84,5 x 162 см	46,4 x 67,3 x 64,9 см	62 (0,8)

Шт. в упаковке: 1

* Глубина указана с учетом размеров ручки.

КОНТЕЙНЕРЫ SAMCARRIER® — для подносов 32,5 X 53 см, поддонов и ПИЩЕВЫХ КОРОБОК ТЕЛЕЖКИ SAMCART® — для подносов 46 X 66 см, поддонов и ПИЩЕВЫХ КОРОБОК



1318MTC

Контейнер Samcarrier для полноразмерных пищевых лотков, подносов и поддонов половинного размера

- Вмещает до 8 плоских поддонов 33 x 46 см или 3 полноразмерных пищевых лотка глубиной 10 см.
- Вплавленные ручки.
- Укладываются в штабель при хранении и перевозке.
- Подходит к тележке Camdolly CD300.



1826LBC

Тележка Samcart для пищевых коробок

- Вмещает пищевые коробки 46 x 66 см.
- Вместимость: 13 направляющих с промежутками 4,45 см.
- Сверху предусмотрена съемная разделочная доска.



1826MTC

Контейнер Samcarrier для подносов и плоских поддонов

- Вмещает до 6 плоских поддонов 46 x 66 см.
- Шесть направляющих для подносов с промежутками 5,4 см.
- Вплавленные ручки.
- Подходит к тележке Camdolly CD1826MTC.



1826LTC3

Тележка Samcart для подносов и плоских поддонов

- Вмещает до 7 подносов или плоских поддонов 46 x 66 см.
- Семь направляющих для подносов с промежутками 9,5 см (промежутки между краями подносов составляют 7,62 см).
- Сверху предусмотрена съемная разделочная доска.



1826LTCSP

Особо защищенная тележка Samcart

- Специально спроектирована для применения в условиях, требующих особого обеспечения безопасности.
- Содержит устойчивые к попыткам вскрытия компоненты, защищающие как саму тележку, так и ее содержимое.
- Сверху предусмотрена съемная разделочная доска.



1826LTC

Тележка Samcart для подносов и плоских поддонов

- Вмещает до 13 подносов или плоских поддонов 46 x 66 см.
- Тринадцать направляющих для подносов с промежутками 4,45 см.
- Сверху предусмотрена съемная разделочная доска.

Цвета: синевато-серый (401), серый (180), кофейно-бежевый (157), темно-коричневый (131), глубокий синий (186). Поставляется изделие 1826MTC черного (110) цвета.

Цвета 1318MTC: глубокий синий (186), синевато-серый (401), кофейно-бежевый (157), темно-коричневый (131), черного (110).

Цвет ремня: бежевый (000).

Цвета Camdolly: синевато-серый (401), кофейно-бежевый (157), темно-коричневый (131), черного (110), серый (180).

CD1826MTC: ролики диам. 12,7 см: 2 с фиксатором, 2 поворотных, 1 с тормозом.

CD1826MTCNB: ролики диам. 2 поворотных, 1 с тормозом и 2 диам. 25,4 см типа Easy Wheels.

* С ручкой.

** Тележка с противоударным бампером.

Ролики диам. 15,2 см: 2 с фиксатором, 2 поворотных, 1 с тормозом.

Примечание: перед установкой металлических противней на направляющие охладите их до 121°C.

КОД	ОПИСАНИЕ	НАРУЖНЫЕ РАЗМЕРЫ Ш x Г* x В	ВНУТРЕННИЕ РАЗМЕРЫ Ш x Г* x В	УПАКОВКА, КГ (М³)
1318MTC	для подносов, поддонов и пищевых лотков GN	42,5 x 62 x 57 см	33,3 x 53,3 x 36 см	14,4 (0,16)
1826MTC	для подносов и противней	55 x 74,5 x 57 см	46,7 x 66,4 x 33,3 см	18,75 (0,246)
Тележки Camdolly				
CD300	тележка Camdolly для 1318MTC	53 x 70 x 23 см	46 x 63,5 см	7,3 (0,09)
CD1826MTC	тележка Camdolly для 1826MTC	61 x 89 x 91 см	55,9 x 72,4 см	16 (0,49)
CD1826MTCNB	тележка Camdolly с легкими колесами для 1826MTC	70 x 89 x 93,5 см	55,6 x 72,5 см	22 (0,59)
Тележки Samcart				
1826LTC	для подносов и противней	55 x 81,5 x 95,5 см	46 x 66,4 x 66,7 см	39 (0,46)
1826LTC3	для подносов и противней	55 x 81,5 x 95,5 см	46 x 66,4 x 66,7 см	39 (0,46)
1826LBC	для пищевых лотков	55 x 81,5 x 95,5 см	46 x 66,4 x 66,7 см	39 (0,46)
Тележки Samcart с устройством безопасности**				
1826LTCSP	для подносов и противней	55 x 81,5 x 95,5 см	46 x 66,4 x 66,7 см	39 (0,46)
1826LBCSP	для пищевых лотков	55 x 81,5 x 95,5 см	46 x 66,4 x 66,7 см	39 (0,46)
Подъемный ремень				
1826STP	Подъемный ремень	—	—	2,18 (0,016)

Шт. в упаковке: 1 Заявлен патент на крышку с вентиляционным клапаном.



ТЕЛЕЖКА ДЛЯ ПОДАЧИ НАПИТКОВ

- Находят идеальное применение при подаче завтраков, кофе и закусок.
- На верхнем прилавке размещаются предлагаемые фирмой Cambro контейнеры для напитков, организаторы серии Versa или пищевые подносы с прозрачными демонстрационными крышками.
- Храните стаканы и бокалы, дополнительные пищевые продукты или потребляемые материалы в открытом отделении.
- Теплоизолированные закрытые отделения позволяют хранить горячие или холодные блюда в полноразмерных пищевых лотках, в лотках размером ½ или ⅓ либо в лотках Camtray® метрических размеров (3253).

Цвета: синева-серый (401), гранитно-серый (191), гранитно-зеленый (192).

Цвет проволочной стойки: серебристый (000).

Ролики диам. 15,2 см: 2 с фиксатором, 2 поворотных, 1 с тормозом.

Для того, чтобы получить подробные описания технических характеристик, позвоните или напишите в фирму Cambro.



Тележка для подачи напитков предназначена только для хранения емкостей с напитками в точке обслуживания. Перевозить емкости с напитками на значительные расстояния или по неровным поверхностям рекомендуется с помощью грузовой или ручной тележки.

КОД	НАРУЖНЫЕ РАЗМЕРЫ L x Ш x в	ШТ. В УПАКОВКЕ	УПАКОВКА, КГ (М³)
MDC24	113 x 76 x 112 см	1	60,33 (1,071)
MDC24F	113 x 76 x 112 см	1	60,33 (1,071)

ДОПОЛНИТЕЛЬНЫЕ ПРИНАДЛЕЖНОСТИ

Организатор

5412CBP	30,5 x 13 x 11 см	12	3,57 (0,05)
---------	-------------------	----	-------------

Контейнер Camtainer®

100LCD	26,5 x 30 x 44 см	1	4,5 (0,035)
--------	-------------------	---	-------------

Проволочная стойка

MDC24R	58,4 x 43,2 x 35,5 см	1	6,8 (0,1015)
--------	-----------------------	---	--------------

Camchiller®

CP1220	53 x 33 x 3,8 см	1	11 (0,38)
--------	------------------	---	-----------

При использовании стоек в тележке MDC24 возможны следующие сочетания лотков и подносов в отделении:

ОПИСАНИЕ	GN (½)	GN (½)	GN (⅓)
Лотки 6,5 см	(4) 12CW	(8) 22CW	(12) 32CW
Лотки 10 см	(3) 14CW	(6) 24CW	(9) 34CW
Лотки 15 см	(2) 16CW	(4) 26CW	(6) 36CW
Лотки 20 см	(1) 18CW**	(2) 28CW**	(3) 38CW**

** С местом для лотков 6,5 или 10 см над лотком 20 см. 10 подносов Camtray® 3253 Gastronorm

Размеры отделений

Отд. с полками	W 96,5 см	D 64 см	H 25,4 см
Отд. для хранения	W 44,5 см	D 60,3 см	H 36 см

Заявлен патент на крышку с вентиляционным клапаном.



MDC24F



Показана тележка MDC24 гранитно-серого (191) цвета с дополнительными контейнерами 100LCD Camtainer на 3,8 л, коробками для приправ и проволочной стойкой с лотками Gastronorm 3253.

Проволочная стойка MDC24R

Отдельно поставляются новые проволочные стойки MDC24 для организации лотков и подносов в тележке для подачи напитков. Стойка вмещает лотки Gastronorm полного, половинного размера и размера в одну треть, а также подносы Gastronorm (3253). При помещении стойки в центральную часть тележки с обеих сторон остается достаточно места для горячих (2617HP) или холодных (2617CP) упаковочных блоков Cambro. Также вмещает две холодильных секции CP1220 Camchiller, по одной с каждой стороны.



ЗДРАВООХРАНЕНИЕ

Система Доставки Блюд

Тележка Camshelving® Для Сушки
И Хранения Выпуклых Крышек

Крышки Camlids®

Стойка Camrack® Для
Мойки И Хранения

Крышки Camlids®

Тележки Для Доставки Блюд
На Подносах



CAMBRO
Healthcare



СИСТЕМА ДОСТАВКИ БЛЮД: КОЛЛЕКЦИЯ SHORELINE

Отличается современным внешним видом, высокими характеристиками, непревзойденной безопасностью и дешевой. В основе системы — термическая нагревательная подставка.

Эта подставка:

- сохраняет тепло во внутренних слоях, что позволяет хранить горячие блюда при безопасной температуре.
- на 11°С холоднее по краям по сравнению с металлическими подставками, что предохраняет персонал и пациентов от ожогов.
- изготовлена из композитного пластика высокой плотности, не покрывающегося зазубринами или вмятинами подобно металлическим подставкам.
- удерживает тарелку диаметром 22,8 см.

Цвет: клюква (487), глубокий синий (497), серый в крапинку (480), черный (110).

Цвет изделия Термическая подставка: темно-серый (477).

Рассчитывается до высоты кромки.

MDS9, MDSPL, MDSPLT9 и 100TS не NSF.

Сводку размеров, форм и цветов см. в разделе, посвященном подносам.



Контурные ручки позволяют без труда поднимать выпуклые крышки.

Термическая нагревательная подставка поддерживает безопасную температуру выше 65°С дольше 1 часа. Для того, чтобы обеспечивался оптимальный режим поддержания температуры, нагревайте блюдо до 80-90°С,

Основание надежно удерживает подставку.



Предусмотрена ручка кружки эргономически правильной формы, позволяющей брать кружку тремя пальцами.

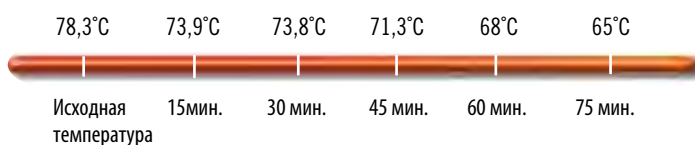

Shoreline – клюква (487)



Shoreline – Черный (110)



Shoreline – глубокий синий (497)



Shoreline – серый в крапинку (480)



УТВАРЬ ДЛЯ ДОСТАВКИ БЛЮД



КОД	MDSM8	MDSB5	MDSB9	MDSD9	MDSL9	MDSPLT9	MDSP9	MDSPL
ОПИСАНИЕ	Кружка	Чашка	Миска	Теплоизолированная крышка	Основание подставки	Плитка	Термическая подставка	Устройство
ПРИБЛ. ВМЕСТИМОСТЬ	0,24 л	0,15 л	0,27 л	22,86 см для тарелки	24,13 см для подставки	—	22,86 см для тарелки	—
НАРУЖНЫЙ И ДИАМЕТР	8,89 см *	8,89 см	11,11 см	25,9 см	24,29 см	22,86 см	24 см	8,0 см
ВЫСОТА	10,16 см	6,03 см	6,03 см	7,3 см	4,6 см	2,54 см	4,45 см	7,6 см
ПОЛНОРАЗМЕРНАЯ СТОЙКА	16C414	16C414	9S318	PR59314	PR59314	PR59314	PR59314	—
ШТ. В УПАКОВКЕ	48	48	48	12	12	24	12	1
УПАКОВКА, КГ (М³)	5,22 (0,04)	3,36 (0,03)	4,57 (0,04)	4,88 (0,04)	2,38 (0,01)	17,6 (0,02)	13,56 (0,02)	0,18 (0,001)

* ДИАМЕТР MDSM8 = 11,43 CM (С РУЧКОЙ) Цвет изделия MDSP9: темно-серый (477). Цвет изделия MDSPL: (000). Цвет изделия MDSPLT9: слоновая кость (000).



КОД	100TS
ОПИСАНИЕ	Термическая подставка
ПРИБЛ. ВМЕСТИМОСТЬ	300 мл
ШТ. В УПАКОВКЕ	6
УПАКОВКА, КГ (М³)	1,83 (0,010)
Цвет изделия : черный (110).	



Безопасно поднимайте горячие нагревательные подставки и плитки с помощью подъемного устройства Cambro Pellet Lifter.

ТЕЛЕЖКА CAMSHELIVING® ДЛЯ СУШКИ И ХРАНЕНИЯ ВЫПУКЛЫХ КРЫШЕК

- Способствует поддержанию порядка и эффективной организации труда на участках укладки подносов и мойки посуды.
- Вмещает 100 выпуклых крышек и (или) оснований нагревательных подставок.
- Люльки изготовлены из нержавеющей стали.
- Используются стальные стойки и перекладины с гладким полипропиленовым покрытием.
- Люльки вынимаются и вставляются в отделения базовой стойки Camrack® (BR258) для мойки посуды.



Тележки Camshelving для сушки выпуклых крышек поставляются в трех отдельных упаковках: в одной упаковке содержатся два комплекта стоек высотой 75 дюймов и шириной 18 дюймов, десять перекладин длиной 36 дюймов и 4 ролика. В каждой из двух других упаковок содержатся по 5 сушильных люлек.



КОД	ОПИСАНИЕ	РАЗМЕРЫ Ш x Д x Г	УПАКОВКА, КГ (М³)
CSDDCPKG480	Тележка для сушки и хранения выпуклых крышек Упаковка 1: 2 комплекта стоек, 10 перекладин и 4 ролика Упаковка 2: комплект из 5 сушильных люлек Упаковка 3: комплект из 5 сушильных люлек	91 x 46 x 191 см	36,36 (0,148) 7,73 (0,071) 7,73 (0,071)
CSDC	Люлька для сушки выпуклых крышек	25,4 x 45 x 41 см	7,73 (0,071)
Шт. в упаковке: 1		Цвет: тележка - Серый в крапинку (480), люлька - нержавеющая сталь (000).	

КРЫШКИ CAMLIDS® МНОГОРАЗОВОГО ПОЛЬЗОВАНИЯ

- Ежегодно экономьте до 75% стоимости крышек.
- Переход от крышек одноразового пользования к крышкам многоразового пользования позволяет значительно сократить годовой объем образующихся отходов.*
- Безопасны в посудомоечных машинах.
- Попросите торгового представителя фирмы Cambro предоставить вам индивидуализированный калькулятор для расчета сокращения расходов!

*С учетом ежедневного использования 3 крышек одноразового пользования при раздаче 3 блюд в учреждении, обслуживающем 100 коек.

Цвет крышек многоразового пользования: белый в крапинку (490).

Цвет стойки Camrack для мойки и хранения: зеленый «Келли» (452).

Цвет полноразмерной базовой стойки Camrack: мяско-серый (151).

Цвет чехла полноразмерной стойки: серый (180).

CLRWSR36: подана заявка на патент.

Чехол полноразмерной стойки не сертифицирован Национальным (США) санитарным фондом.



CLRWSR36



Крышки многоразового пользования для кружек и мисок Shoreline.



Мойте и храните стойки на полноразмерной базовой стойке.

КОД	ОПИСАНИЕ	РАЗМЕРЫ В x Дia.	УПАКОВКА, КГ (М³)	ШТ. В УПАКОВКЕ
Крышки CamLid многоразового пользования				
CLRSM8B5	Подходят к кружкам 0,24 л и мискам 0,15 серии Shoreline	0,76 см x 9,56 см	2,40 (0,02)	240
CLRSB9	Подходят к мискам 0,27 л серии Shoreline	0,76 см x 11,81 см	3,23 (0,02)	240
Дополнительные		Д x Ш x В		
CLRWSR36	Стойка Camrack для мойки и хранения 36 крышек многоразового пользования	20,96 x 54,72 x 13,97 см	1,91 (0,036)	4
BR578	Полноразмерная базовая стойка Camrack с 2 расширителями	50 x 50 x 18,4 см	10,22 (0,194)	4
DRC2020	Чехол полноразмерной стойки	50 x 50 x 2,4 см	0,91 (0,0098)	1

Крышки CamLids многоразового пользования поставляются только в полных упаковках.

КРЫШКИ CAMLIDS® ОДНОРАЗОВОГО ПОЛЬЗОВАНИЯ ДЛЯ СЕРИИ SHORELINE



КОД КРЫШКИ	CLSM8B5	CLSB9	CLSSM8B5
ОПИСАНИЕ	Малая сменная крышка	Большая сменная крышка	Сменная крышка с отверстием
ПОДХОДИТ К	MDSB5, MDSM8	MDSB9	MDSB5, MDSM8
СНАРУЖИ ДИАМЕТР	8,89 см	11,11 см	8,89 см
ВЫСОТА	0,76 см	0,76 см	1,75 см
ШТ. В УПАКОВКЕ	1500	1000	1000
УПАКОВКА, КГ (М³)	3,51 (0,07)	3,22 (0,06)	3,21 (0,06)

CLSM8B5, CLSB9 Цвет: прозрачный (190). CLSSM8B5 Цвет: Белый (148).
Поставляются только в полных упаковках.



КРЫШКИ CAMLIDS® ОДНОРАЗОВОГО ПОЛЬЗОВАНИЯ ДЛЯ СТАКАНОВ И МИСОК

Одноразовые крышки для стаканов Newport



КОД КРЫШКИ	CLNT5	CLNT8	CLNT10	CLNT12
СООТВ. СТАКАНЫ	NT5	NT8	NT10	NT12
ВМЕСТИМОСТЬ СТАКАНА	189 мл	228 мл	300 мл	373 мл
ШТ. В УПАКОВКЕ	1,500	1,000	1,000	1,000
УПАКОВКА, КГ (М³)	2,72 (0,03)	2,72 (0,02)	2,27 (0,03)	2,27 (0,03)

Цвет: прозрачный (190). Поставляются только в полных упаковках.

Одноразовые крышки для стаканов Laguna®



КОД КРЫШКИ	CLLT6	CLLT10	CLLT12
СООТВ. СТАКАНЫ	LT6	LT10	LT12
ВМЕСТИМОСТЬ СТАКАНА	177,4 мл	295,7 мл	354,9 мл
ШТ. В УПАКОВКЕ	1,500	1,000	1,000
УПАКОВКА, КГ (М³)	2,72 (0,03)	2,27 (0,03)	2,72 (0,03)

Цвет: прозрачный (190). Поставляются только в полных упаковках.

Одноразовые крышки для стаканов Colorware



КОД КРЫШКИ	CL900P	CL950P
СООТВ. СТАКАНЫ	900P2	950P2
ВМЕСТИМОСТЬ СТАКАНА	287 мл	290 мл
ШТ. В УПАКОВКЕ	1,000	1,000
УПАКОВКА, КГ (М³)	2,72 (0,03)	2,72 (0,02)

Цвет: прозрачный (190). Поставляются только в полных упаковках.

Крышки одноразового пользования для чаш Swirl Bowls®



КОД КРЫШКИ	CLSRB5
ПОДХОДЯТ К ЧАШАМ SWIRL BOWL	SRB5CW и SRB5
ВМЕСТИМОСТЬ ЧАШ SWIRL BOWL	148 мл
ШТ. В УПАКОВКЕ	1,000
УПАКОВКА, КГ (М³)	4,54 (0,06)

Цвет: прозрачный (190). Поставляются только в полных упаковках.

ТЕЛЕЖКИ ДЛЯ ДОСТАВКИ БЛЮД НА ПОДНОСАХ (ВМЕЩАЮТ ДО 20 ПОДНОСОВ)

- Позволяют развозить подносы с блюдами из кухни по палатам отделения интенсивной терапии, по комнатам постоянных жильцов пансионатов для престарелых или по камерам заключенных исправительного учреждения.
- Обеспечивают оптимальные сохранность пищевых продуктов и

быстроту доставки.

- Направляющие позволяют загружать любые стандартные подносы; расстояние между подносами по вертикали может составлять до 14 см.
- Цельная двойная оболочка из жесткого бесшовного полиэтилена.
- Легко очищаются, не ржавеют, не

деформируются, не растрескиваются, не обкалываются и не ломаются.

- Высокие модели оснащены легкими не изолированными дверцами из АБС-смолы. Низкопрофильные модели оснащены теплоизолированными дверцами из полиэтилена.

Цвета: серый (180), синевато-серый (401), гранитно-серый (191), гранитно-зеленый (192), гранитно-песочный (194).

Модели MDC1520T16 и MDC1418T16 защищены патентом США 398,727.



Низкопрофильные тележки

ХАРАКТЕРИСТИКИ	MDC1520S20	MDC1418S20
РАЗМЕРЫ ПОДНОСА	38 x 51,5 см	36 x 46 см
КОЛ-ВО ПОДНОСОВ В РАСЧЕТЕ НА ТЕЛЕЖКУ	20	20
КОЛ-ВО ПОДНОСОВ В РАСЧЕТЕ НА ОТДЕЛЕНИЕ	10	10
ЧИСЛО НАПРАВЛЯЮЩИХ В ОТДЕЛЕНИИ	5	5
ПОДНОСОВ В РАСЧЕТЕ НА 2 НАПРАВЛЯЮЩИХ	2	2
ВЫСОТА ПРОМЕЖУТКА МЕЖДУ НАПРАВЛЯЮЩИМИ	13,9 см	13,9 см
ЧИСЛО ДВЕРЕЦ	2	2
ЧИСЛО ОТДЕЛЕНИЙ	2	2
ЧИСЛО ЗАЖИМОВ ДЛЯ МЕНЮ	2	2
ЗАЖИМЫ ДЛЯ МЕНЮ: РАСПОЛОЖЕНИЕ	по 1 на дверцу	по 1 на дверцу
РУЧКИ: ТИП И РАСПОЛОЖЕНИЕ	Вплавленные, с обеих сторон	Вплавленные, с обеих сторон
ТИП РОЛИКОВ	12,7 см, 2 поворотных с тормозом, 20,3 см, 2 фиксированных	12,7 см, 2 поворотных с тормозом, 2 фиксированных
ЗАЩЕЛКИ	2 внутренние нейлоновые, фрикционные	2 внутренние нейлоновые, фрикционные, 1 наружная с петель
НАРУЖНЫЕ РАЗМЕРЫ Ш x Г x В	140 x 96,5 x 110 см	123,5 x 83 x 112 см
ВНУТРЕННИЕ РАЗМЕРЫ Ш x Г x В	53,5 x 77 x 70 см	47 x 71,5 x 74 см
ВЕС ИЗДЕЛИЯ	77 Кг	71,5 Кг
УПАКОВКА, КГ (М³)	68,04 (1,577)	69,10 (1,176)

Шт. в упаковке: 1

ТЕЛЕЖКИ ДЛЯ ДОСТАВКИ БЛЮД НА ПОДНОСАХ (ВМЕЩАЮТ ДО 16 И 30 ПОДНОСОВ)



Высокие тележки

ХАРАКТЕРИСТИКИ	MDC1520T30	MDC1520T16	MDC1418T30	MDC1418T16
РАЗМЕРЫ ПОДНОСА	38 x 51,5 см	38 x 51,5 см	36 x 46 см	36 x 46 см
КОЛ-ВО ПОДНОСОВ В РАСЧЕТЕ НА ТЕЛЕЖКУ	30	16	30	16
КОЛ-ВО ПОДНОСОВ В РАСЧЕТЕ НА ОТДЕЛЕНИЕ	10	8	10	8
ЧИСЛО НАПРАВЛЯЮЩИХ В ОТДЕЛЕНИИ	10	4	10	4
ПОДНОСОВ В РАСЧЕТЕ НА 2 НАПРАВЛЯЮЩИХ	1	2	1	2
ВЫСОТА ПРОМЕЖУТКА МЕЖДУ НАПРАВЛЯЮЩИМИ	12,7 см	13,3 см	12,7 см	13,3 см
ЧИСЛО ДВЕРЦЕ	3	1	3	1
ЧИСЛО ОТДЕЛЕНИЙ	3	2	3	2
ЧИСЛО ЗАЖИМОВ ДЛЯ МЕНЮ	5	1	5	1
ЗАЖИМЫ ДЛЯ МЕНЮ: РАСПОЛОЖЕНИЕ	На каждой дверце, с обеих сторон	На задней панели тележки	На каждой дверце, с обеих сторон	На задней панели тележки
РУЧКИ: ТИП И РАСПОЛОЖЕНИЕ	Высокопрочный нейлон, по 1 с каждой стороны	Вплавленные, по 1 с каждой стороны	Высокопрочный нейлон, по 1 с каждой стороны	Вплавленные, по 1 с каждой стороны
ТИП РОЛИКОВ	15,2 см, 2 фиксированных, 2 поворотных с тормозом, выдвинутые	15,2 см, 2 фиксированных, 2 поворотных с тормозом	15,2 см, 2 фиксированных, 2 поворотных с тормозом, выдвинутые	15,2 см, 2 фиксированных, 2 поворотных с тормозом
ЗАЩЕЛКИ	Фрикционные, Защелка для перевозки*	Большая защелка под висячий замок и наружные защитные защелки	Фрикционные, Защелка для перевозки*	Сукрупненным затвором
НАРУЖНЫЕ РАЗМЕРЫ Ш x Г x В	152,5 x 74,5 x 162 см	78 x 100 x 148 см	152,5 x 74,5 x 162 см	71,5 x 93 x 148 см
ВНУТРЕННИЕ РАЗМЕРЫ Ш x Г x В	39 x 53,5 x 127 см	52,5 x 77,5 x 55 см	37 x 55 x 127 см	46,5 x 75 x 55 см
ТРЕБУЕМАЯ ШИРИНА ДВЕРЦЫ	77 см	79 см	77 см	73 см
ВЕС ИЗДЕЛИЯ	102 Кг	67 Кг	104 Кг	58 Кг
УПАКОВКА, КГ (М³)	111,28 (2,0)	73,94 (1,299)	127 (1,86)	63,81 (1,117)

Шт. в упаковке: 1 Цвета (все тележки поставляются со светло-кремовыми дверцами): серый (180), синевато-серый (401), гранитно-серый (191), гранитно-зеленый (192), гранитно-песочный (194). *Сверху на каждой дверце предусмотрена защелка для перевозки из нержавеющей стали. Тележки на 30 подносов без стальных защелок для перевозки можно заказывать, используя коды продукции MDC1520T30NL и MDC1418T30NL.

ТЕЛЕЖКИ ДЛЯ ДОСТАВКИ БЛЮД НА ПОДНОСАХ

Тележки высокого профиля
на 30 подносов
MDC1520T30, MDC1418T30

Тележки высокого профиля
на 16 подносов
MDC1520T16, MDC1418T16

Тележки низкого профиля
на 20 подносов
MDC1520S20, MDC1418S20

Защелки



Потайные фрикционные защелки на каждой легко закрывающейся дверце.



Крупные защелки с затвором из нержавеющей стали легко открываются, не ржавеют и удаляются для облегчения очистки тележек.



Внутренняя фрикционная защелка на каждой дверце. Наружные защелки из нержавеющей стали с петель для замка.

Ручки

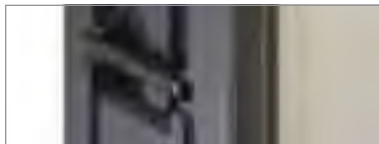

Надежно смонтированные ручки из высокопрочного нейлона с обеих сторон.

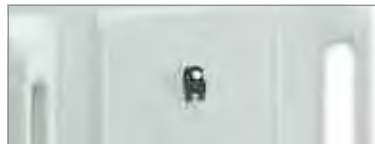

Вплавленные ручки упрощают перевозку.



Вплавленные ручки с обеих сторон, для безопасной перевозки.

Ролики

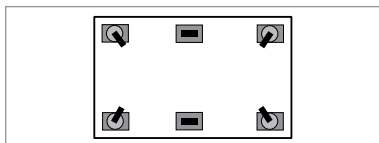

Четыре поворотных угловых ролика, слегка смещенных для обеспечения устойчивости тележки на неровных поверхностях; два фиксированных ролика; центральные ролики обеспечивают уменьшение радиуса поворота.



Фиксированные передние ролики и поворотные задние ролики обеспечивают высокую устойчивость и облегчают маневрирование.



MDC1520S20

MDC1418S20

Ролики в двух конфигурациях обеспечивают высокую устойчивость и безопасную транспортировку.

ТЕЛЕЖКА ДЛЯ ДОСТАВКИ БЛЮД: ВЫСОКАЯ МОДЕЛЬ ДЛЯ ИСПРАВИТЕЛЬНЫХ УЧРЕЖДЕНИЙ

Модифицирована для исправительных учреждений. Вмещает до 60 базовых подносов 1411CW или 1411CP фирмы Sambro с 853 вставными подносами или до 60 подносов 10146DCW или 10146DCP с разделенными перегородками отделениями. К числу дополнительных компонентов относятся защищенные винты ручек, замки на петлях каждой дверцы и ролики усиленной конструкции из фенольного полимера.



ХАРАКТЕРИСТИКИ	MDC1411T60
РАЗМЕРЫ ПОДНОСА	36,5 x 26,8 см; станд. 1411C; для влажн. прод. 1411CP
КОЛ-ВО ПОДНОСОВ В РАСЧЕТЕ НА ТЕЛЕЖКУ	60
КОЛ-ВО ПОДНОСОВ В РАСЧЕТЕ НА ОТДЕЛЕНИЕ	20
ЧИСЛО НАПРАВЛЯЮЩИХ В ОТДЕЛЕНИИ	10
ПОДНОСОВ В РАСЧЕТЕ НА 2 НАПРАВЛЯЮЩИХ	2
ВЫСОТА ПРОМЕЖУТКА МЕЖДУ НАПРАВЛЯЮЩИМИ	12,7 см
ЧИСЛО ДВЕРЕЦ	3
ЧИСЛО ОТДЕЛЕНИЙ	Отсутствует
РУЧКИ: ТИП И РАСПОЛОЖЕНИЕ	Высокопрочный алюминий с защитными винтами, черное покрытие, по 1 с каждой стороны
ТИП РОЛИКОВ	Износостойчивые фенопластовые ролики, диам. 15,2 см, ширина 5,1 см, 2 поворотных без тормоза, 2 фиксированных
ЗАЩЕЛКИ	Внутренние фрикционные защелки, по 2 на каждую дверцу, Защелка для перевозки*
НАРУЖНЫЕ РАЗМЕРЫ Ш x Г x В	153 x 75 x 162 см
ВНУТРЕННИЕ РАЗМЕРЫ Ш x Г x В	37 x 55 x 127 см
ТРЕБУЕМАЯ ШИРИНА ДВЕРЦЫ	76,2 см
ВЕС ИЗДЕЛИЯ (КГ)	104 кг
УПАКОВКА, КГ (М³)	126,4 (1,86)

Шт. в упаковке: 1

*Сверху на каждой дверце предусмотрена защелка для перевозки из нержавеющей стали.

СИСТЕМА МОЙКИ, ХРАНЕНИЯ И ПЕРЕВОЗКИ ПОСУДЫ CAMRACK

Тележка KD для обслуживания и
подсобная тележка KD

Тележки для обслуживания

Коробки Cambox® для грязной
посуды тарелок

Тележки Camdollies®

Хозяйственные тележки

Тележка для подносов и тарелок

Тележка для подносов и
столовых приборов

Регулируемая тележка для
посуды, серия S

Тележки для тарелок Versa

Не регулируемые тележки
для посуды

Camracks®

Индивидуализация
стоек Camrack

Guia de tamanho e referência
do Camrack



CAMBRO
EQUIPMENT
DESIGNED FOR DURABILITY



ТЕЛЕЖКА КД ДЛЯ ОБСЛУЖИВАНИЯ И ПОДСОБНАЯ ТЕЛЕЖКА КД

- Многоцелевые, долговечные и недорогие тележки.
- Ограждения судового типа и слегка текстурированная поверхность полок препятствуют смещению содержимого при перевозке.
- Алюминиевые стойки обеспечивают устойчивость.
- Поставляются в разобранном виде, что позволяет сводить к минимуму стоимость пересылки.
- Сборка занимает всего несколько минут.

Цвета комплектов тележек, полок и панелей:
черный (110), серый в крапинку (480).

Цвет контейнера для мусора и держателя для столовых приборов: черный (110).



На каждой полке ВС340КД помещаются одна полноразмерная стойка для тарелок или два стандартных ящика для перевозки посуды

Флотские бортики предотвращают падение грузов

Прочные алюминиевые стойки

Во время сборки могут быть установлены дополнительные панели, закрывающие тележку с трех сторон

Четыре покрытых молотковой краской стальных поворотных ролика обеспечивают бесшумную перевозку и устойчивость тележки при маневрировании

ВС340КД

Долговечная, не покрывающаяся пятнами поверхность легко очищается



Показано с дополнительными панелями на одной полке.

КОД	BC331KD	BC340KD
ОПИСАНИЕ	Тележка для обслуживания	Крупная подсобная тележка
ДИАМ. РОЛИКОВ (СМ) И ТИП РОЛИКОВ	4 поворотных ролика 10,2 см, без тормоза	4 поворотных ролика 12,7 см, без тормоза
НАРУЖНЫЕ РАЗМЕРЫ Д x Г x В	83,5 x 41,3 x 96,5 см	101,5 x 54 x 95 см
РАЗМЕРЫ ПОЛКИ Д x Г x В	62 x 40 x 30 см	80 x 52 x 29,8 см
ГРУЗОПОДЪЕМНОСТЬ	136 кг	180 кг
УПАКОВКА, КГ (М³)	12,02 (0,103)	17,7 (0,19)

Шт. в упаковке: 1

Дополнительные принадлежности



КОД	BC331KDT	BC331KDSH	BC340KDP
ОПИСАНИЕ	30 л Контейнер для мусора	9,5 л Держатель для столовых приборов	Один комплект полок и панелей (только для BC340KD).
РАЗМЕРЫ Ш x Г x В	33 x 24 x 56 см	33 x 24 x 18,5 см	80,3 x 45 x 29,8 см
УПАКОВКА, КГ (М³)	2,25 (0,054)	0,93 (0,016)	2,8 (0,02)

Шт. в упаковке: 1

ТЕЛЕЖКИ ДЛЯ ОБСЛУЖИВАНИЯ

- Универсальные многоцелевые тележки, долговечные и надежные.
- Находят идеальное применение при разгрузке автофургонов и приготовлении банкетных столов.
- Изготавливаются из цельного полиэтилена с литыми ручками и полками.
- Предлагаются на выбор модели с открытыми и закрытыми боковыми отделениями.

Цвета: черный (110), синевато-серый (401), темно-коричневый (131), кофейно-бежевый (157), серый (180), гранитно-серый (191), гранитно-зеленый (192).

Изделия BC225, BC2254S, BC11TC и BC1115SH доставляются компанией UPS.



Открытые тележки

КОД	BC225	BC2254S	BC235
ДИАМ. РОЛИКОВ (СМ) И ТИП РОЛИКОВ	7,6 см, 2 с фикс., 2 поворотных, 1 с тормозом	7,6 см, 4 с фикс., 1 с тормозом	12,7 см, 2 с фикс., 2 поворотных, 1 с тормозом
НАРУЖНЫЕ РАЗМЕРЫ Д x Г x В	71 x 41 x 82 см	71 x 41 x 82 см	95 x 55 x 88 см
РАЗМЕРЫ ПОЛКИ Д x Г x В	56 x 39,5 x 29 см	56 x 39,5 x 29 см	79 x 52 x 29 см
ГРУЗОПОДЪЕМНОСТЬ	159 кг	159 кг	227 кг
УПАКОВКА, КГ (М³)	18 (0,26)	18 (0,26)	28,73 (0,499)

Шт. в упаковке: 1



КОД	BC2354S	BC230	BC2304S
С ДИАМ. РОЛИКОВ (СМ) И ТИП РОЛИКОВ	12,7 см, 4 поворотных, 1 с тормозом	12,7 см, 2 с фикс., 2 поворотных, 1 с тормозом	12,7 см, 4 поворотных, 1 с тормозом
НАРУЖНЫЕ РАЗМЕРЫ Д x Г x В	95 x 55 x 88 см	84,5 x 51 x 88 см	84,5 x 51 x 88 см
РАЗМЕРЫ ПОЛКИ Д x Г x В	79 x 52 x 29 см	69 x 49,5 x 29 см	69 x 49,5 x 29 см
ГРУЗОПОДЪЕМНОСТЬ	227 кг	227 кг	227 кг
УПАКОВКА, КГ (М³)	29,5 (0,5)	26 (0,42)	26 (0,42)

Шт. в упаковке: 1



Закрытые тележки

КОД	BC330	BC3304S
ДИАМ. РОЛИКОВ (СМ) И ТИП РОЛИКОВ	12,7 см, 2 с фикс., 2 поворотных, 1 с тормозом	12,7 см, 4 поворотных, 1 с тормозом
НАРУЖНЫЕ РАЗМЕРЫ Д x Г x В	84,5 x 51 x 88 см	84,5 x 51 x 88 см
РАЗМЕРЫ ПОЛКИ Д x Г x В	69 x 46,5 x 29 см	69 x 46,5 x 29 см
ГРУЗОПОДЪЕМНОСТЬ	227 кг	227 кг
УПАКОВКА, КГ (М³)	29,11 (0,417)	30 (0,4)

Шт. в упаковке: 1

Дополнительные принадлежности



КОД	BC11TC*	BC1115SH*
ОПИСАНИЕ	42 л Мусорница	6,6 л Держатель стол. приборов
РАЗМЕРЫ Ш x Г x В	35 x 20,6 x 53,7 см	36,8 x 15,2 x 13,7 см
УПАКОВКА, КГ (М³)	3 (0,06)	1,5 (0,02)

Шт. в упаковке: 1

* Изделия BC11TC и BC1115SH не подходят к тележкам для обслуживания КД.

КОРОБКИ САМВОХ® ДЛЯ ГРЯЗНОЙ ПОСУДЫ И ТАРЕЛОК



Пластик «Регал»



КОД	415CBR	912CBR	1120CBR	1520CBR
ОПИСАНИЕ	Коробки для столовых приборов	Коробки для принадлежностей	Коробка для столовых приборов с четырьмя отделениями	Самбох
РАЗМЕРЫ Д x Ш x В	11,3 x 36 x 10,3 см	23 x 30,6 x 13 см	28,9 x 52 x 9,5 см	38,9 x 50,6 x 12,5 см
УПАКОВКА, КГ (М³)	3 (0,02)	4,79 (0,035)	10,69 (0,075)	11 (0,1)
Цвета: черный (110), темно-коричневый (131)		Шт. в упаковке: 12		



КОД	1621CBR	21155CBR	21157CBR	1722CBR
ОПИСАНИЕ	Самбох	Самбох	Самбох	Самбох
РАЗМЕРЫ Ш x Д x В	39,7 x 52 x 12,4 см	38,7 x 51,4 x 12,5 см (с ручкой)	38,6 x 51,2 x 17,6 см	42,9 x 55,6 x 12,1 см
УПАКОВКА, КГ (М³)	19 (0,1)	12,58 (0,112)	15,97 (0,128)	12,81 (0,118)
Цвета: черный (110), темно-коричневый (131)		Шт. в упаковке: 12		

Полиэтилен



КОД	415CBP	912CBP	1120CBP	1520CBP & 1520CBPF*
ОПИСАНИЕ	Вставная коробка для столовых приборов	Коробка для принадлежностей	Коробка для столовых приборов с четырьмя отделениями	Коробка Самбох
РАЗМЕРЫ Ш x Д x В	11,3 x 36 x 10,3 см	23 x 30,6 x 13 см	28,9 x 52 x 9,5 см	38,9 x 50,6 x 12,5 см
УПАКОВКА, КГ (М³)	2,73 (0,021)	5,3 (0,036)	9 (0,073)	8,44 (0,093)
Цвета: черный (110), темно-коричневый (131), светло-серый (180)		Шт. в упаковке: 12		

* Примечание: изделие 1520CBPF отличается от выпускаемого в настоящее время изделия 1520CBP только тем, что у него плоская внутренняя поверхность.



КОД	1621CBP	21155CBP	21157CBP	1722CBP
ОПИСАНИЕ	Самбох	Самбох	Самбох	Самбох
РАЗМЕРЫ Д x Ш x В	39,7 x 52 x 12,4 см	38,7 x 51,4 x 12,5 см (с ручкой)	38,6 x 51,2 x 17,6 см	42,9 x 55,6 x 12,1 см
УПАКОВКА, КГ (М³)	14,15 (0,110)	9,71 (0,091)	11,5 (0,11)	12 (0,1)
Цвета: черный (110), темно-коричневый (131), светло-серый (180)		Шт. в упаковке: 12		

Крышки коробок



КОД	1520CBSP	1722CBSP	2115CBSP	2115CBSP
К ИЗДЕЛИЯМ	1520CBP	1722CBR, 1722CBP	21155CBP, 21157CBP	2115CBR, 21157CBR
РАЗМЕРЫ Ш x Д	40,6 x 52 см	44 x 56,8 см	39,4 x 52 см	39,4 x 52 см
УПАКОВКА, КГ (М³)	5,93 (0,033)	6,06 (0,026)	7,5 (0,04)	7,5 (0,04)
Цвет: белый (148)		Шт. в упаковке: 12		

ТЕЛЕЖКИ CAMDOLLY®

- Позволяет перевозить штабели поддонов.
- Помогает персоналу безопасно перемещать тяжелые грузы.
- Изготавливается из чрезвычайно прочного пластика, не деформирующегося, не растрескивающегося, не ржавеющего и устойчивого к коррозии.
- Ролики усиленной конструкции.
- Выбирайте модели с поручнями и задними колесами большого диаметра.

Цвета: кофейно-бежевый (157), темно-коричневый (131), черный (110), синевато-серый (401), серый (180).

Цвета изделий CDR2020, CDR2020H: мягко-серый (151).

Типы роликов

A: ролики 12,7 см: 2 с фиксатором, 2 поворотных, 1 с тормозом.

B: ролики 7,6 см: 4 поворотных, без тормозов.

C: ролики 25,4 см, 2 на кажд., поворотные ролики 12,7 см, 1 с тормозом.

D: ролики 8,9 см: 4 поворотных, без тормозов.

Доставляются посылочной почтой.: CDR2020, CDR2020H, CD2020, CD1420, CD2028, CD1313, CD1327, CD100, CD160, CD200, CD300, CD400, CD1826PDB, 2030UT и 400STR.



Для подносов 46 x 66 см и плоских поддонов



КОД	CD1826H	CD1826HB
ГРУЗОПОДЪЕМНОСТЬ	136 кг	136 кг
ТИП РОЛИКОВ	A	C
НАРУЖНЫЕ РАЗМЕРЫ Ш x Г x В	51 x 80 x 98 см	59,5 x 85 x 93 см
ВНУТРЕННИЕ РАЗМЕРЫ Ш x Г	47 x 66 см	47 x 66 см
УПАКОВКА, кг (м³)	15 (0,36)	22 (0,52)

Шт. в упаковке: 1

Для посудных стоек



(с хромированной ручкой)



КОД	CDR2020*	CDR2020H*	CD2020	CD2020H	CD2020HB
ГРУЗОПОДЪЕМНОСТЬ	159 кг	159 кг	159 кг	159 кг	159 кг
ТИП РОЛИКОВ	D	D	B	B	C
НАРУЖНЫЕ РАЗМЕРЫ Ш x Г x В	54 x 54 x 20 см	54 x 59 x 94 см	57 x 57 x 21 см	56,5 x 61,5 x 93,5 см	66 x 68,5 x 93 см
ВНУТРЕННИЕ РАЗМЕРЫ Ш x Г	53 x 53 см	53 x 53 см	51 x 51 см	51,5 x 51,5 см	52 x 52,5 см
УПАКОВКА, кг (м³)	5,3 (0,03)	9,7 (0,1)	7,63 (0,076)	15 (0,32)	21 (0,44)

* Не зарегистрированы Национальным санитарным фондом США. Шт. в упаковке: 1

Для молочных ящиков и коробок с банками 10-го размера



КОД	CD1420	CD2028
ВМЕЩАЮТ МОЛОЧНЫЕ КОРОБКИ 35,6 X 48,3 СМ	ДА	ДА
ВМЕЩАЮТ КОРОБКИ С БАНКАМИ № 10	ДА	ДА
ГРУЗОПОДЪЕМНОСТЬ	159 кг	159 кг
ТИП РОЛИКОВ	B	B
НАРУЖНЫЕ РАЗМЕРЫ Ш x Г x В	41,5 x 55,5 x 20,5 см	56 x 77 x 20,5 см
ВНУТРЕННИЕ РАЗМЕРЫ Ш x Г	35,5 x 49,5 см	50 x 71 см
УПАКОВКА, кг (м³)	7 (0,04)	9 (0,09)

Шт. в упаковке: 1

КОД	CD1313	CD1327
ВМЕЩАЮТ МОЛОЧНЫЕ КОРОБКИ 30 X 30 СМ	ДА	ДА
ВМЕЩАЮТ КОРОБКИ С БАНКАМИ № 10	НЕТ	ДА
ГРУЗОПОДЪЕМНОСТЬ	114 кг	136 кг
ТИП РОЛИКОВ	B	B
НАРУЖНЫЕ РАЗМЕРЫ Ш x Г x В	41 x 41 x 21,5 см	41 x 74,5 x 21,5 см
ВНУТРЕННИЕ РАЗМЕРЫ Ш x Г	35 x 35 см	35 x 68 см
УПАКОВКА, кг (м³)	6 (0,03)	6,79 (0,072)

Шт. в упаковке: 1

ТЕЛЕЖКИ CAMDOLLY®

Для контейнеров Camcarrier® и Camtainer®



КОД	CD100	CD100H	CD100HB
КОНТЕЙНЕРЫ CAMCARRIERS	100MPC, UPC100, UPC101	100MPC	100MPC, UPC100, UPC101
КОНТЕЙНЕРЫ CAMTAINERS	UC250, UC500, 250LCD, 350LCD, 500LCD	UC250, UC500, 250LCD, 350LCD, 500LCD	UC250, UC500, 250LCD, 350LCD, 500LCD
ГРУЗОПОДЪЕМНОСТЬ	136 кг	159 кг	159 кг
ТИП РОЛИКОВ	A	A	C
НАРУЖНЫЕ РАЗМЕРЫ Ш x Г x В	50 x 73 x 27 см	50 x 84 x 92 см	60 x 83,5 x 93 см
ВНУТРЕННИЕ РАЗМЕРЫ Ш x Г	44 x 66,5 см	45 x 67,5 см	44,5 x 68 см
УПАКОВКА, КГ (М³)	8 (0,1)	16,6 (0,36)	21 (0,52)

Шт. в упаковке: 1



КОД	CD160	CD300
КОНТЕЙНЕРЫ CAMCARRIERS	125MPC, UPC140, UPC160, UPC180, UPCS140 UPCS160, UPCS180, UPCSS160	300MPC, 1318MTC
КОНТЕЙНЕРЫ CAMTAINERS	—	UC1000, 1000LCD
ГРУЗОПОДЪЕМНОСТЬ	136 кг	136 кг
ТИП РОЛИКОВ	A	A
НАРУЖНЫЕ РАЗМЕРЫ Ш x Г x В	42 x 62 x 26,5 см	49 x 65 x 26,5 см
ВНУТРЕННИЕ РАЗМЕРЫ Ш x Г	36 x 56 см	43 x 59 см
УПАКОВКА, КГ (М³)	9 (0,06)	8 (0,09)

Шт. в упаковке: 1



КОД	CD300H	CD300HB	CD400 (с дополнительным привязным ремнем)
КОНТЕЙНЕРЫ CAMCARRIERS	300MPC, 1318MTC	300MPC, 1318MTC	UPC400, UPC400TR, UPCS400, UPCH400(2)
КОНТЕЙНЕРЫ CAMTAINERS	UC1000, 1000LCD	UC1000, 1000LCD	—
ГРУЗОПОДЪЕМНОСТЬ	159 кг	159 кг	136 кг
ТИП РОЛИКОВ	A	C	A
НАРУЖНЫЕ РАЗМЕРЫ Ш x Г x В	48,5 x 76,5 x 92 см	60 x 76 x 92 см	53 x 70 x 23 см
ВНУТРЕННИЕ РАЗМЕРЫ Ш x Г	43 x 59 см	44 x 60 см	46 x 63,5 см
УПАКОВКА, КГ (М³)	15 (0,34)	21 (0,51)	8,89 (0,095)

Шт. в упаковке: 1

ТЕЛЕЖКИ CAMDOLLY® И ХОЗЯЙСТВЕННЫЕ ТЕЛЕЖКИ

Для контейнеров Camcarrier®



Для коробок с тестом для пиццы

См. страницу с описанием коробок для теста



КОД	CD1826MTC	CD1826MTCNB
КОНТЕЙНЕРЫ CAMCARRIER	1826MTC	1826MTC
ГРУЗОПОДЪЕМНОСТЬ	159 кг	159 кг
ТИП РОЛИКОВ	A	C
НАРУЖНЫЕ РАЗМЕРЫ Ш x Г x В	61 x 89,5 x 93 см	70 x 88,5 x 93,5 см
ВНУТРЕННИЕ РАЗМЕРЫ Ш x Г	56 x 72,5 см	55,5 x 72,5 см
УПАКОВКА, КГ (М³)	16 (0,49)	22 (0,59)

Шт. в упаковке: 1

CD1826PDB

(предлагаются дополнительные ремни)

DB18263CW, DB18266CW, DB18263P
136 кг
A
50,5 x 71 x 26 см
44,5 x 64,5 см
10 (0,1)

Шт. в упаковке: 1

Подсобные тележки

- Позволяют перевозить грузы до 272 кг.
- Широкая платформа упрощает загрузку, а встроенные ручки облегчают маневрирование.
- Все модели оснащены роликами усиленной конструкции диаметром 12,7 см, закрепленными болтами на вплавленных металлических опорных пластинах.

Цвета: кофейно-бежевый (157), темно-коричневый (131), черный (110), синевато-серый (401), серый (180), кирпично-красный (402), зеленый (519).

Ролики диам: 12,7 см: 2 с фиксатором, 2 поворотных, 1 с тормозом.



КОД	2030UT (с хромированной ручкой)	2436UTH	2436UTHS (С двумя ремнями)
ГРУЗОПОДЪЕМНОСТЬ	272 кг	272 кг	272 кг
НАРУЖНЫЕ РАЗМЕРЫ Ш x Г x В	50 x 81,5 x 98 см	60,5 x 106 x 92 см	60,5 x 106 x 92 см
ГРУЗОВАЯ ПЛОЩАДКА	50 x 75 см	60,5 x 91 см	60,5 x 91 см
УПАКОВКА, КГ (М³)	14,06 (0,093)	20,5 (0,64)	21 (0,64)

Шт. в упаковке: 1

Ремень для тележек Camdolly CD400 и CD1826PDB

КОД	400STP
УПАКОВКА, КГ (М³)	0,55 (0,003)

Шт. в упаковке: 1



ТЕЛЕЖКИ ДЛЯ ПОДНОСОВ, ТАРЕЛОК И СТОЛОВЫХ ПРИБОРОВ

Тележка для подносов и тарелок

- Открытые отделения вмещают подносы и тарелки самых различных размеров.
- Используется отдельно или в сочетании с присоединяемой секцией для ножей.
- Изготавливается из легко очищаемого полиэтилена, не ржавеющего, не отслаивающегося и устойчивого к коррозии.
- Скругленные углы литого корпуса не повредят мебель и стены.
- Литые ручки и поворотные ролики усиленной конструкции диаметром 15,2 см облегчают маневрирование.

Цвета: синевато-серый (401), кофейно-бежевый (157), темно-коричневый (131), серый (180), гранитно-серый (191), гранитно-зеленый (192)..

Ролики диам. 15,2 см: все поворотные, 2 с тормозом

Виниловый кожух не зарегистрирован Национальным санитарным фондом США.



Вместе с моделью TDCR12 поставляются цилиндры для столовых приборов и виниловый чехол.



Виниловый кожух обеспечивает гигиеничное хранение (поставляется в комплекте).

TDCR12

КОД	ОПИСАНИЕ	УПАКОВКА, КГ (М³)
TDCR12	Тележка со стойкой	40,5 (0,63)
TDC2029	Только тележка	28,12 (0,514)
CR12	Только стойка для ножей	11 (0,12)
FWC56	Цилиндр для столовых приборов	1,38 (0,012)

Шт. в упаковке: 1, FWC56, шт. в упаковке: 12

КОД	ОПИСАНИЕ	НАРУЖНЫЕ РАЗМЕРЫ Д x Ш x В
TDCR12	Тележка со стойкой	97 x 58 x 105 см
TDC2029	Тележка	97 x 56,5 x 87 см
CR12	Стойка для ножей	84 x 58 x 23 см

Тележка для подносов и столовых приборов

- Позволяет аккуратно складывать подносы и другие принадлежности для самообслуживания.
- Поставляются с восемью прозрачными пищевыми лотками из поликарбоната Samwear® для размещения тарелок, салфеток и не портящихся приправ.
- Вместе с тележкой поставляется также виниловый чехол.

Цвета: синевато-серый (401), кофейно-бежевый (157), темно-коричневый (131), серый (180), гранитно-серый (191), гранитно-зеленый (192)..

Ролики диам. 15,2 см: все поворотные, 2 с тормозом

Виниловый кожух не зарегистрирован Национальным санитарным фондом США.



TC1418

КОД	ОПИСАНИЕ	ШТ. В УПАКОВКЕ	УПАКОВКА, КГ (М³)
TC1418	Тележка с лотками и винил. кожухом	1	38 (0,55)

КОД	НАРУЖНЫЕ РАЗМЕРЫ Д x Ш x В	ГРУЗОПОДЪЕМНОСТЬ	МАКС. РАЗМЕР ЛОТКА	ВМЕСТИМОСТЬ ЛОТКА
TC1418	82 x 54 x 116 см	227 кг	36 x 46 см	180-200 в 2 стопках

Лотки Samwear® Rap для прилавков самообслуживания:

КОЛ-ВО, РАЗМЕРЫ	ВМЕСТИМОСТЬ
4 лотка размером GN ½, глубиной 10 см	каждый на 100 ножей, 100 ложек, 80 вилок
4 лотка размером GN ¼, глубиной 10 см	для различных приправ



Виниловый кожух обеспечивает гигиеничное хранение (поставляется в комплекте).



РЕГУЛИРУЕМАЯ ТЕЛЕЖКА ДЛЯ ПОСУДЫ, СЕРИЯ S

Регулируемая тележка для посуды серии S

- Позволяет перевозить на одной тележке тарелки различных диаметров.
- Оснащена стойками, взаимное расположение которых легко регулируется.

Цвета изделий ADCS: черный (110), синевато-серый (401), серый (480), темно-коричневый (131).

Ролики диам: 2 поворотных ролика диам. 12,7 см с тормозом и 2 диам. 25,4 см.

Виниловый кожух не зарегистрирован Национальным санитарным фондом США.

За рекомендациями по применению квадратных и прямоугольных блюдец обращайтесь в фирму Cambro.



Вмещает тарелки и миски диаметром от 11,7 до 33 см

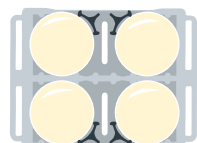

Тарелки диам: 23,5 см - 33 см дюйм. 4 штабеля (по 60 шт.)
Макс. вместимость: 240 шт.

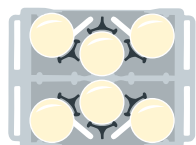

Тарелки диам: 18,42 см - 23,5 см дюйм. 6 штабелей (по 60 шт.)
Макс. вместимость: 360 шт.

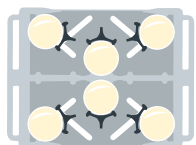

Тарелки диам: 14,6 см - 18,42 см дюйм. 6 штабелей (по 45 шт.)
Макс. вместимость: 270 шт.

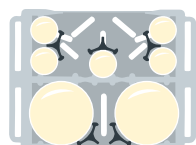

2 штабеля: диам.: 23,5 см - 33 см (по 60 шт.)
5 штабелей: диам. 12,6 см (по 45 шт.)
Макс. вместимость: 345 шт.

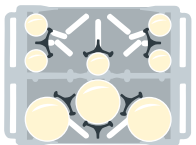

3 штабеля: диам. 18,42 см - 23,5 см (по 60 шт.)
5 штабелей: диам. 11,75 см (по 45 шт.)
Макс. вместимость: 405 шт.

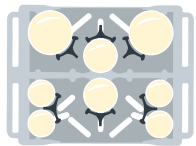

2 штабеля: диам. 18,42 см - 23,5 см (по 60 шт.)
2 штабеля: диам. 14,6 см - 18,42 см (по 45 шт.)
4 штабеля: диам.: 12,6 см (по 45 шт.)
Макс. вместимость: 390 шт.



УСТОЙЧИВАЯ, ПРОЧНАЯ КОНСТРУКЦИЯ

Арматурный стержень диаметром 1,27 см по всей высоте перегородки

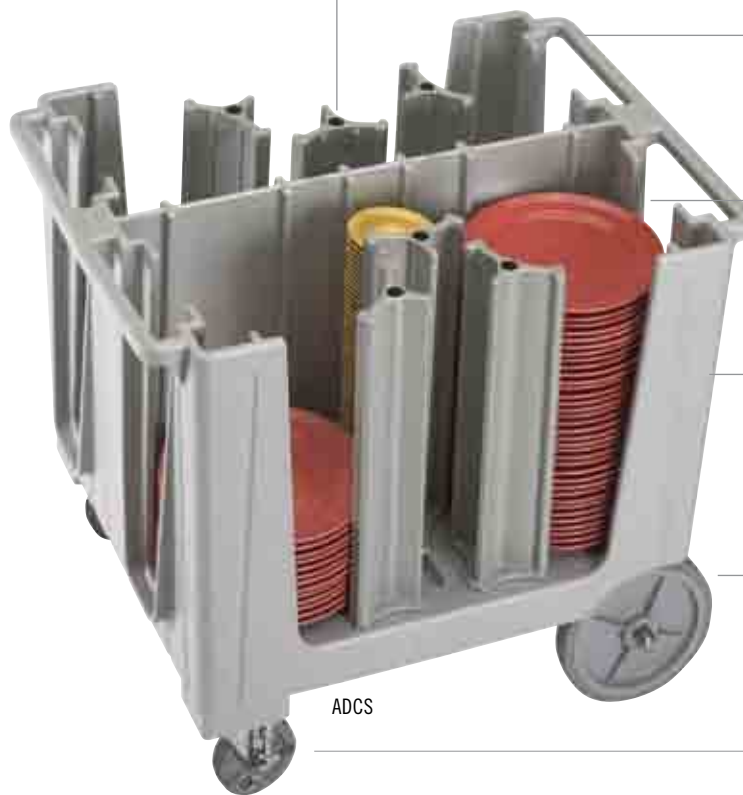

ПОВЫШЕННАЯ МАНЕВРЕННОСТЬ

Удобные вплавленные ручки с двух сторон

ДЕРЖАТЬ ЕМКОСТЬ

Стойки длиной 49,5 см, вмещающие от 45 до 60 тарелок

ИСКЛЮЧИТЕЛЬНАЯ ИЗНОСОСТОЙКОСТЬ

Усиленная конструкция из полиэтилена защищает посуду от обкальвания. Не крошится, не растрескивается, не ржавеет

ЗАДНИЕ КОЛЕСА

Свободно поворачивающиеся, не оставляющие следов колеса диаметром 25,4 см

ADCS

ПЕРЕДНИЕ РОЛИКИ

Поворотные ролики диам. 12,7 см с тормозом



Задняя ось диаметром 2 см из никелированной стали выдерживает нагрузку до 227 кг



С каждой тележкой поставляется виниловый чехол для гигиеничного хранения посуды

КОД	ADCS
КОЛ-ВО РАЗДЕЛИТЕЛЕЙ	6
КОЛ-ВО ТАРЕЛОК В СТОПЕ	Прибл. 45-60
НАРУЖНЫЕ РАЗМЕРЫ Ш x Д x В	73 x 96 x 81 см
УПАКОВКА, КГ (М³)	58,2 (0,56)
Шт. в упаковке: 1	Для тарелок диаметром от 11,7 см до 33 см.

Тележки для тарелок, в т. ч. Versa и регулируемая тележка для подносов и тарелок

Тележки для тарелок Versa

Надежные, вместительные средства хранения квадратных и круглых тарелок.

- Прочная наружная оболочка из полиэтилена не ржавеет, не растрескивается, не деформируется и не обкальвается.
- Тележки в стиле держателей для покерных фишек упрощают выемку тарелок.
- Грузоподъемность 2-сантиметровой стальной задней оси: 227 кг.
- Вплавленные ручки с обеих сторон облегчают перевозку.

- Передние поворотные ролики диаметром 12,7 см с тормозом и не оставляющие следов задние колеса диаметром 25,4 см облегчают маневрирование.
- Сборка не требуется.

Цвета: черный (110), синевато-серый (401), темно-коричневый (131), Speckled Gray (480).

Ролики: 2 поворотных ролика диам. 12,7 см с тормозом и 2 колеса диам. 25,4 см.

Поставляются с виниловыми крышками.

Поднос DCS950 защищен патентом США D603,120S.



тележка DCS950 вмещает 5 стоп по 45-60 круглых тарелок диаметром до 24,1 см или 4-5 стоп квадратных тарелок со стороной до 20,5 см.

Тележка DCS1125 вмещает 4 стопы по 45-60 круглых тарелок диаметром до 28,6 см или квадратных тарелок со стороной до 24,1 см.

Тележки для посуды в стиле держателей для покерных фишек

- Позволяют хранить и предохранять от повреждения ценную посуду.
- Разделительные перегородки вплавлены.
- Изготавливаются из прочного полиэтилена.
- Тележки открыты с обеих сторон, что упрощает их загрузку и разгрузку.
- Скругленные внутренние и наружные углы предохраняют от повреждений посуду, мебель и стены.

Цвета: черный (110), синевато-серый (401), темно-коричневый (131), гранитно-серый (191).

Ролики: 2 поворотных ролика диам. 12,7 см с тормозом и 2 колеса диам. 25,4 см.

Поставляются с виниловыми крышками.



DC700



Поставляются с гигиеничным пластиковым чехлом, рекомендуемым для защиты посуды и подносов от загрязнения. Сменные чехлы можно заказывать из списка сменных компонентов на сайте www.cambro.com.

Регулируемая тележка для подносов и тарелок

- Позволяет хранить тарелки и подносы самых различных размеров.
- Две регулируемые перегородки легко перемещаются и закрепляются в новом положении.
- Изготавливаются из долговечного полиэтилена.
- Легко очищаются, не деформируются, не ржавеют, не обкальваются и не ломаются.

Цвета: черный (110), синевато-серый (401), кофейно-бежевый (157), темно-коричневый (131), серый (180), гранитно-серый (191), гранитно-зеленый (192).

Ролики: 4 поворотных ролика диам. 15,2 см, в т. ч. 2 с тормозом.

Максимальная грузоподъемность: 227 кг.

Поставляются с виниловыми крышками.



TDC30



С каждой тележкой поставляется виниловый чехол для гигиеничного хранения посуды



New!

DCS950



New!

DCS1125



Тележки для посуды Versa

КОД	DCS950	DCS1125
РАЗМЕРЫ ТАРЕЛОК (КРУГЛЫЕ)	21,3 - 24,1 см	24,4 - 28,6 см
РАЗМЕРЫ ТАРЕЛОК (КВАДРАТНЫЕ)	18,4 - 20,5 см	21,3 - 24,1 см
ОТДЕЛЕНИЙ В ТЕЛЕЖКЕ	5, 45-60 кол-во тарелок в стопе	4, 45-60 кол-во тарелок в стопе
НАРУЖНЫЕ РАЗМЕРЫ Ш x Д x В	69 x 78 x 81 см	69 x 78 x 81 см
УПАКОВКА, КГ (М³)	40,65 (0,47)	40,45 (0,47)

Шт. в упаковке: 1

С каждой тележкой поставляется виниловый чехол для гигиеничного хранения посуды



Тележки для посуды в стиле держателей для покерных фишек

КОД	DC575	DC700	DC825
РАЗМЕРЫ ТАРЕЛОК	14,6 см	14,9 - 17,8 см	18,1 - 21 см
ОТДЕЛЕНИЙ В ТЕЛЕЖКЕ	6, 45-60 кол-во тарелок в стопе	6, 45-60 кол-во тарелок в стопе	4, 45-60 кол-во тарелок в стопе
НАРУЖНЫЕ РАЗМЕРЫ Ш x Д x В	83 x 60 x 81 см	83 x 60 x 81 см	73 x 60,5 x 81,5 см
УПАКОВКА, КГ (М³)	29 (0,41)	29 (0,41)	26,5 (0,36)

Шт. в упаковке: 1



Тележки для посуды в стиле держателей для покерных фишек

КОД	DC1225
РАЗМЕРЫ ТАРЕЛОК	28,9 - 31,1 см
ОТДЕЛЕНИЙ В ТЕЛЕЖКЕ	4, 45-60 кол-во тарелок в стопе
НАРУЖНЫЕ РАЗМЕРЫ Ш x Д x В	83 x 70 x 81,5 см
УПАКОВКА, КГ (М³)	32,5 (0,5)

Шт. в упаковке: 1

РЕГУЛИРУЕМАЯ ТЕЛЕЖКА ДЛЯ ПОДНОСОВ И ТАРЕЛОК

КОД	TDC30
КОЛ-ВО РАЗДЕЛИТЕЛЕЙ	2
КОЛ-ВО ТАРЕЛОК В СТОПЕ	Прибл. 45-60
КОЛ-ВО ПОДНОСОВ В СТОПЕ	80 подносов: 36 x 46 см
НАРУЖНЫЕ РАЗМЕРЫ	Ш 59 x Д 99 x В 88 см
УПАКОВКА, КГ (М³)	34,78 (0,531)

Шт. в упаковке: 1



МОЙКА, ХРАНЕНИЕ И ПЕРЕВОЗКА: УНИВЕРСАЛЬНАЯ СИСТЕМА

МОЙКА



ПЕРЕВОЗКА



ХРАНЕНИЕ



РЕШЕЧЧАТЫЕ ВНУТРЕННИЕ ПЕРЕГОРОДКИ, обеспечивают беспрепятственную циркуляцию воды и моющих растворов и способствуют быстрой и эффективной сушке.

ЧРЕЗВЫЧАЙНО ПРОЧНЫЕ, долговечные полипропиленовые стойки Camracks устойчивы к воздействию химических веществ и выдерживают высокую температуру до 93°C.

УПРОЩАЮЩИЕ УКЛАДКУ, гладкие боковые панели, соединяющиеся внахлест с наложением в 1,3 см. Укладываются в штабели со стойками, предлагаемыми всеми ведущими изготовителями стоек для посуды.



УПРОЩАЮЩИЕ УКЛАДКУ, удобные закругленные ручки со всех четырех сторон, гладкие боковые панели и закругленные углы уменьшают риск нанесения травм персоналу.



ИНДИВИДУАЛИЗАЦИЯ ДИЗАЙНА И МАРКИРОВКА СОДЕРЖИМОГО: к числу предлагаемых вариантов относятся одноцветная горячая штамповка и зажимы с предварительно отпечатанными надписями. Зажимы с предварительно отпечатанными надписями добавляются изготовителем в процессе сборки.

ПРОСТЫЕ В ОБРАЩЕНИИ удобные закругленные ручки со всех четырех сторон, гладкие боковые панели и закругленные углы уменьшают риск нанесения травм персоналу.

Герметичная и гигиеничная передвижная система

- Создается посредством простой укладки в штабель загруженных стоек Camrack на тележках Camdolly, после чего стойки закрываются чехлом Camrack Cover — каждый раз все ко всему подходит!
- Отпадает необходимость в использовании пластиковых и виниловых чехлов, волочащихся по грязным полам, если недостаточна высота штабелей стоек, или не закрывающих нижние стойки, если недостаточна длина чехлов.



Контроль инвентаря с помощью цветового кодирования

- Яркие цвета позволяют с первого взгляда определять содержимое стойки и его количество.
- Базовые стойки 10 цветов + дополнительные секции 2 цветов = 20 кодирующих цветовых сочетаний.
- Поставляются серые стандартные дополнительные секции или, по требованию заказчика, бежевые.



Стойки Camrack защищены одним или несколькими из следующих патентов: полноразмерная базовая стойка для тарелок — D412,607; базовая стойка для тарелок, половинного размера — D404,176; дополнительная стойка для тарелок, половинного размера — D400,321; увеличенная дополнительная стойка для тарелок — D399,614; стойка для тарелок с дополнительной секцией — 5,934,486 Utility Patent; штырьковая базовая стойка для тарелок — D403,472

ПОЛНОРАЗМЕРНЫЕ СТОЙКИ CAMRACK®

Эти стойки обеспечивают надежную защиту тонкостенных, дорогостоящих стеклоизделий на ножке и высоких стаканов при мойке, перемещении, сушке, хранении и перевозке.

Правильный выбор стойки:

1. Измерьте максимальный диаметр стеклоизделия на ножке или высокого стакана, чтобы определить число отделений в стойке.
2. Измерьте максимальную высоту стеклоизделия на ножке или высокого стакана, чтобы определить требуемую высоту отделений.

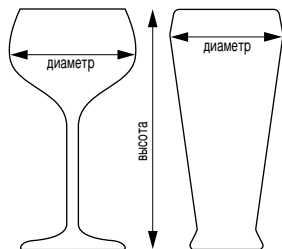

9 ОТДЕЛЕНИЙ

Выберите стойку, подходящую к вашим бокалам, пользуясь определителем на нашем сайте www.cambro.com (Resource Center Camracks)

<p>14,8 см МАКС. ДИАМЕТР</p>	МАКС. ВЫСОТА	9 см	13,2 см	17,4 см	21,6 см	25,8 см	30 см
	КОД	9S318	9S434	9S638	9S800	9S958	9S1114
	ШТ. В УПАКОВКЕ	5	4	3	2	2	2
	УПАКОВКА, кг (м³)	12,62 (0,19)	13,01 (0,187)	12,31 (0,178)	10,06 (0,143)	11,47 (0,164)	12,97 (0,191)
	ДОП. СЕКЦИИ	14,3 см	18,4 см	22,5 см	26,7 см	30,8 см	34,9 см

16 ОТДЕЛЕНИЙ

<p>10,9 см МАКС. ДИАМЕТР</p>	МАКС. ВЫСОТА	9 см	11 см	13,2 см	15,2 см	17,4 см	19,4 см
	КОД	16S318	16S418	16S434	16S534	16S638	16S738
	ШТ. В УПАКОВКЕ	5	5	4	4	3	3
	УПАКОВКА, кг (м³)	12,7 (0,191)	13,4 (0,191)	13,15 (0,191)	13,83 (0,191)	12,25 (0,178)	12,92 (0,178)
	ДОП. СЕКЦИИ	14,3 см	14,3 см	18,4 см	18,4 см	22,5 см	22,5 см
	МАКС. ВЫСОТА	21,6 см	23,8 см	25,8 см	27,8 см	30 см	32 см
	КОД	16S800	16S900	16S958	16S1058	16S1114	16S1214
	ШТ. В УПАКОВКЕ	2	2	2	2	2	2
	УПАКОВКА, кг (м³)	9,97 (0,143)	10,20 (0,141)	11,42 (0,158)	11,71 (0,164)	13,15 (0,191)	13,38 (0,191)
	ДОП. СЕКЦИИ	26,7 см	26,7 см	30,8 см	30,8 см	34,9 см	34,9 см

Цвета базовых стоек:

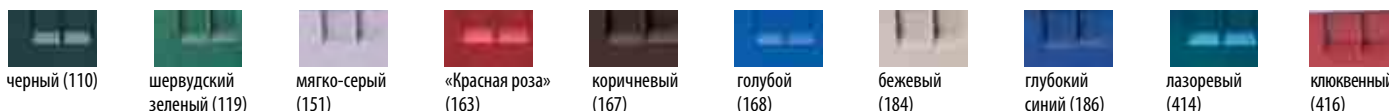





Цвет стандартной дополнительной секции: мягко-серый (151). Возможный вариант цвета дополнительной секции: бежевый (184). Производится индивидуализация дизайна. См. раздел «Индивидуализация дизайна и цветовое кодирование». Для того, чтобы получить точное представление о цветах, попросите торгового представителя предоставить образцы материалов. Со специальными заказами обращайтесь в отдел обслуживания заказчиков.





ПОЛНОРАЗМЕРНЫЕ СТОЙКИ CAMRACK®

25 ОТДЕЛЕНИЙ



Выберите стойку, подходящую к вашим бокалам, пользуясь определителем на нашем сайте www.cambro.com (Resource Center Camracks)

 <p>8,7 см МАКС. ДИАМЕТР</p> 	МАКС. ВЫСОТА		9 см	11 см	13,2 см	15,2 см	17,4 см	19,4 см
	КОД		25S318	25S418	25S434	25S534	25S638	25S738
	ШТ. В УПАКОВКЕ		5	5	4	4	3	3
	УПАКОВКА, КГ (М³)		11,18 (0,191)	13,6 (0,191)	12,29 (0,191)	13,11 (0,191)	11,79 (0,178)	12,4 (0,178)
	ДОП. СЕКЦИИ		14,3 см	14,3 см	18,4 см	18,4 см	22,5 см	22,5 см
	МАКС. ВЫСОТА		21,6 см	23,8 см	25,8 см	27,8 см	30 см	32 см
	КОД		25S800	25S900	25S958	25S1058	25S1114	25S1214
	ШТ. В УПАКОВКЕ		2	2	2	2	2	2
	УПАКОВКА, КГ (М³)		9,82 (0,143)	10,23 (0,137)	12,55 (0,164)	13,6 (0,164)	12,97 (0,191)	11,42 (0,191)
	ДОП. СЕКЦИИ		26,7 см	26,7 см	30,8 см	30,8 см	34,9 см	34,9 см

36 ОТДЕЛЕНИЙ

 <p>7,2 см МАКС. ДИАМЕТР</p> 	МАКС. ВЫСОТА		9 см	11 см	13,2 см	15,2 см	17,4 см	19,4 см
	КОД		36S318	36S418	36S434	36S534	36S638	36S738
	ШТ. В УПАКОВКЕ		5	5	4	4	3	3
	УПАКОВКА, КГ (М³)		13,15 (0,191)	14,51 (0,191)	14,51 (0,191)	15,42 (0,191)	13,6 (0,178)	14,51 (0,178)
	ДОП. СЕКЦИИ		14,3 см	14,3 см	18,4 см	18,4 см	22,5 см	22,5 см
	МАКС. ВЫСОТА		21,6 см	23,8 см	25,8 см	27,8 см	30 см	32 см
	КОД		36S800	36S900	36S958	36S1058	36S1114	36S1214
	ШТ. В УПАКОВКЕ		2	2	2	2	2	2
	УПАКОВКА, КГ (М³)		10,87 (0,143)	11,34 (0,143)	12,7 (0,164)	13,6 (0,164)	14,51 (0,191)	14,97 (0,191)
	ДОП. СЕКЦИИ		26,7 см	26,7 см	30,8 см	30,8 см	34,9 см	34,9 см

49 ОТДЕЛЕНИЙ

 <p>6 см МАКС. ДИАМЕТР</p> 	МАКС. ВЫСОТА		9 см	13,2 см	17,4 см	21,6 см	25,8 см	30 см
	КОД		49S318	49S434	49S638	49S800	49S958	49S1114
	ШТ. В УПАКОВКЕ		5	4	3	2	2	2
	УПАКОВКА, КГ (М³)		14,08 (0,187)	15,27 (0,19)	14,57 (0,178)	11,89 (0,140)	13,89 (0,158)	14,07 (0,191)
	ДОП. СЕКЦИИ		14,3 см	18,4 см	22,5 см	26,7 см	30,8 см	34,9 см

СТОЙКИ ПОЛОВИННОГО РАЗМЕРА CAMRACK®

- Чрезвычайно эффективны при перевозке и хранении бокалов и стаканов в тесных помещениях и коридорах.
- Очень удобны для мытья стаканов и бокалов под прилавками.



10HS434

8 ОТДЕЛЕНИЙ

Руководства по выбору стоек Camrack для стеклоизделий различных размеров см. на сайте www.cambro.com в разделе Resource Center.

 10,3 см МАКС. ДИАМЕТР	МАКС. ВЫСОТА	9 см	13,2 см	17,4 см	21,6 см	25,8 см	30 см
	КОД	8HS318	8HS434	8HS638	8HS800	8HS958	8HS1114
	ШТ. В УПАКОВКЕ	5	4	3	2	2	2
	УПАКОВКА, КГ (М³)	7,68 (0,00994)	8,63 (0,098)	8,06 (0,089)	6,47 (0,0734)	7,49 (0,082)	8,11 (0,097)
	ДОП. СЕКЦИИ	14,3 см	18,4 см	22,5 см	26,7 см	30,8 см	34,9 см

10 ОТДЕЛЕНИЙ

 8,7 см МАКС. ДИАМЕТР	МАКС. ВЫСОТА	9 см	13,2 см	17,4 см	21,6 см	25,8 см	30 см
	КОД	10HS318	10HS434	10HS638	10HS800	10HS958	10HS1114
	ШТ. В УПАКОВКЕ	5	4	3	2	2	2
	УПАКОВКА, КГ (М³)	8,17 (0,0994)	8,63 (0,0994)	8,17 (0,089)	6,58 (0,0734)	7,6 (0,082)	8,38 (0,0974)
	ДОП. СЕКЦИИ	14,3 см	18,4 см	22,5 см	26,7 см	30,8 см	34,9 см

17 ОТДЕЛЕНИЙ

 7,3 см МАКС. ДИАМЕТР	МАКС. ДИАМЕТР	9 см	13,2 см	17,4 см	21,6 см	25,8 см	30 см
	КОД	17HS318	17HS434	17HS638	17HS800	17HS958	17HS1114
	ШТ. В УПАКОВКЕ	5	4	3	2	2	2
	УПАКОВКА, КГ (М³)	8,29 (0,0994)	8,97 (0,0994)	8,51 (0,089)	17,05 (0,078)	8,17 (0,084)	9,19 (0,0994)
	ДОП. СЕКЦИИ	14,3 см	18,4 см	22,5 см	26,7 см	30,8 см	34,9 см

Цвета базовых стоек:



шервудский зеленый (119)



мягко-серый (151)



коричневый (167)



бежевый (184)



глубокий синий (186)



клюквенный (416)

Цвет стандартной дополнительной секции: мягко-серый (151). Возможный вариант цвета дополнительной секции: бежевый (184). Производится индивидуализация дизайна. См. раздел «Индивидуализация дизайна и цветовое кодирование». Для того, чтобы получить точное представление о цветах, попросите торгового представителя предоставить образцы материалов. Со специальными заказами обращайтесь в отдел обслуживания заказчиков.

СТОЙКИ SAMRACK® ДЛЯ ЧАШЕК

Стойки Samrack® для чашек

Безопасно переворачиваются, что позволяет сливать остатки воды из кружек или чашек и обеспечивает быструю и гигиеничную сушку.





16C414

16 ОТДЕЛЕНИЙ

11,1 X 11,1 см РАЗМЕР ОТДЕЛЕНИЙ 	МАКС. ВЫСОТА 	6,6 см	10,7 см	14,9 см
	КОД	16C258	16C414	16C578
	ШТ. В УПАКОВКЕ	6	5	4
	УПАКОВКА, КГ (М³)	13,06 (0,152)	14,90 (0,188)	14,97 (0,192)
	ДОП. СЕКЦИИ	10,1 см	14,3 см	18,4 см

20 ОТДЕЛЕНИЙ

11,1 X 8,8 см РАЗМЕР ОТДЕЛЕНИЙ 	МАКС. ВЫСОТА 	6,6 см	10,7 см
	КОД	20C258	20C414
	ШТ. В УПАКОВКЕ	6	5
	УПАКОВКА, КГ (М³)	13,21 (0,154)	14,97 (0,187)
	ДОП. СЕКЦИИ	10,1 см	14,3 см

8 ОТДЕЛЕНИЙ

10,4 X 11,2 см РАЗМЕР ОТДЕЛЕНИЙ 	МАКС. ВЫСОТА 	6,6 см	10,7 см
	КОД	8HC258	8HC414
	ШТ. В УПАКОВКЕ	6	5
	УПАКОВКА, КГ (М³)	7,26 (0,0776)	8,58 (0,090)
	ДОП. СЕКЦИИ	10,1 см	14,3 см

10 ОТДЕЛЕНИЙ

10,4 X 8,8 см РАЗМЕР ОТДЕЛЕНИЙ 	МАКС. ВЫСОТА 	6,6 см	10,7 см
	КОД	10HC258	10HC414
	ШТ. В УПАКОВКЕ	6	5
	УПАКОВКА, КГ (М³)	7,44 (0,0773)	8,78 (0,0935)
	ДОП. СЕКЦИИ	10,1 см	14,3 см

Подносы для стаканов

- Ребристая поверхность упрощает слив воды и сушку.
- Вмещает по 20 стаканов на каждом уровне.

Цвет: бежевый (133).



Макс. внутр. диам. верхнего края стакана или бокала: GK2000: 6,6 см

Макс. внутр. диам. верхнего края чашки: KK1200: 7,4 см

КОД	РАЗМЕРЫ (СМ)	ШТ. В УПАКОВКЕ	УПАКОВКА, КГ (М³)
Подносы для стаканов			
GK2000 (Regal)	35,6 x 45,7 см	12	7,5 (0,026)
Подносы для чашек			
KK1200 (Regal)	35,4 x 45,4 см	12	6,5 (0,02)

Цвета базовых стоек: мягко-серый (151). Цвет стандартной дополнительной секции: мягко-серый (151). Возможный вариант цвета дополнительных секций: бежевый (184). Производится индивидуализация дизайна. См. раздел «Индивидуализация дизайна и цветовое кодирование».

БАЗОВЫЕ СТОЙКИ SAMRACK®

- Для кастрюль, сковород, мисок и кухонной утвари большой вместимости, посуды, используемой при обслуживании, и демонстрационной посуды.
- Стойки половинного размера очень удобны при хранении посуды и утвари, используемых официантами по мере необходимости.



BR578

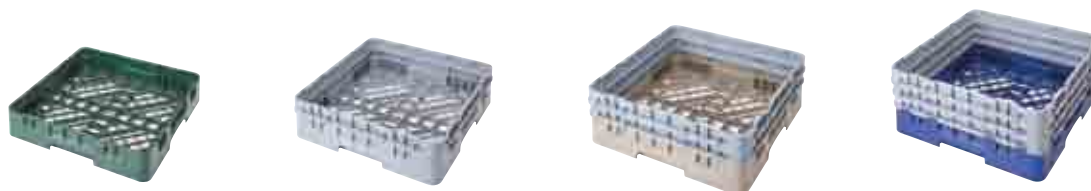

ПОЛНОРАЗМЕРНЫЕ БАЗОВЫЕ СТОЙКИ

	ПОЛНОРАЗМЕРНАЯ СТОЙКА	С 1 ДОП. СЕКЦИЕЙ	С 2 ДОП. СЕКЦИЯМИ	С 3 ДОП. СЕКЦИЯМИ
КОД	BR258	BR414	BR578	BR712
ВНУТР. ВЫСОТА СТОЙКИ.	8,3 см	12,4 см	16,5 см	20,6 см
НАРУЖНАЯ ВЫСОТА СТОЙКИ	10,1 см	14,3 см	18,4 см	22,5 см
ШТ. В УПАКОВКЕ	6	5	4	3
УПАКОВКА, КГ (М³)	8,85 (0,1582)	8,47 (0,189)	10,22 (0,194)	9,31 (0,1803)



БАЗОВЫЕ СТОЙКИ ПОЛОВИННОГО РАЗМЕРА

	СТОЙКА ПОЛОВИННОГО РАЗМЕРА	С 1 ДОП. СЕКЦИЕЙ	С 2 ДОП. СЕКЦИЯМИ	С 3 ДОП. СЕКЦИЯМИ
КОД	HBR258	HBR414	HBR578	HBR712
ВНУТР. ВЫСОТА СТОЙКИ.	8,3 см	12,4 см	16,5 см	20,6 см
НАРУЖНАЯ ВЫСОТА СТОЙКИ	10,1 см	14,3 см	18,4 см	22,5 см
ШТ. В УПАКОВКЕ	6	5	4	3
УПАКОВКА, КГ (М³)	6,47 (0,0776)	7,25 (0,0994)	7,51 (0,0994)	7,19 (0,093)

Удерживающая решетка

Удерживает на месте легкую посуду во время мойки. Решетки предназначены для полноразмерных стоек Samrack общего назначения.



CRPHDG2878

УДЕРЖИВАЮЩАЯ РЕШЕТКА	
КОД	CRPHDG2878
РАЗМЕРЫ РЕШЕТКИ	ПОЛНОРАЗМЕРНАЯ
ЦВЕТА	Серый (000)
ШТ. В УПАКОВКЕ	6
УПАКОВКА, КГ (М³)	4,60 (0,013)

Цвета базовых стоек:

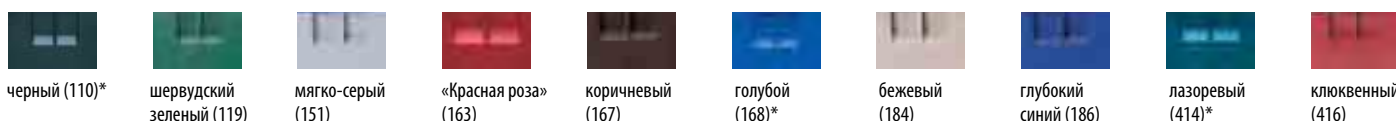

черный (110)* шервудский зеленый (119) мягко-серый (151) «Красная роза» (163) коричневый (167) голубой (168)* бежевый (184) глубокий синий (186) лазоревый (414)* клюквенный (416)

*Только полноразмерные. Цвет стандартной дополнительной секции: мягко-серый (151). Возможный вариант цвета дополнительной секции: бежевый (184). Производится индивидуализация дизайна. См. раздел «Индивидуализация дизайна и цветовое кодирование». Для того, чтобы получить точное представление о цветах, попросите торгового представителя предоставить образцы материалов. Со специальными заказами обращайтесь в отдел обслуживания заказчиков.

ШТЫРЬКОВЫЕ СТОЙКИ САМРАСК® ПОЛНОГО РАЗМЕРА И СТОЙКА ДЛЯ ПОДНОСОВ

Стандартная штырьковая стойка 9 x 9

- Предназначена для тарелок и мисок различных диаметров, блюд.
- На стандартной штырьковой стойке размещаются:
 - восемнадцать тарелок 25,4 см;
 - двенадцать тарелок 30,5 см;
 - двадцать семь тарелок 19 см;
 - или
 - девять подносов 36 x 46 см.

Штырьковая стойка 5 x 9

- Для стандартных тарелок, установленных в одинаковой ориентации, и глубоких блюд, мисок и крышек блюд, установленных в противоположной ориентации.
- При использовании 5 рядов вмещает до десяти мисок 25,4 см, глубоких блюд или крышек блюд.
- При использовании 9 рядов вмещает:

- восемнадцать тарелок 25,4 см;
- двенадцать тарелок 30,5 см;
- двадцать семь тарелок 19 см;
- или
- девять подносов 36 x 46 см.

Открытая стойка для подносов

- Для используемых в кафетерии подносов или полноразмерных поддонов.
- Открыта с одной стороны, что облегчает размещение и удаление подносов всех размеров.
- Вмещает до девяти вертикально установленных подносов.



	9 X 9 РЯДОВ	9 X 9 РЯДОВ С 1 ДОП. СЕКЦИЕЙ	5 X 9 РЯДОВ	5 X 9 РЯДОВ С 1 ДОП. СЕКЦИЕЙ	ОТКРЫТАЯ СТОЙКА ДЛЯ ПОДНОСОВ
КОД	PR314	PR500	PR59314	PR59500	OETR314*
ВНУТР. ВЫСОТА СТОЙКИ.	6,7 см	10,8 см	6,7 см	10,8 см	6,7 см
НАРУЖНАЯ ВЫСОТА СТОЙКИ	10,1 см	14,3 см	10,1 см	14,3 см	10,1 см
ШТ. В УПАКОВКЕ	6	5	6	5	6
УПАКОВКА, КГ (М³)	12,29 (0,153)	8,29 (0,194)	12,29 (0,160)	12,2 (0,187)	12,10 (0,156)

Цвет: мягко-серый (151). Цвет стандартной дополнительной секции: мягко-серый (151). Возможный вариант цвета дополнительной секции: бежевый (184). Возможна индивидуализация дизайна. * Предлагаются дополнительные секции ко всем штырьковым стойкам, кроме OETR314.

СТОЙКИ САМРАСК® И ЦИЛИНДР ДЛЯ СТОЛОВЫХ ПРИБОРОВ, ПОЛНОРАЗМЕРНЫЕ И ПОЛОВИННОГО РАЗМЕРА

- Корзина с 8 отделениями входит в полноразмерную стойку или в стойку половинного размера. Проволочные ручки сдвигаются вниз, что упрощает хранение.
- Цилиндр для столовых приборов входит в половинную стойку Samrask с 8 отделениями и в тележку фирмы Sambro для подносов и тарелок (модель TDCR12).



	ПОЛНОРАЗМЕРНАЯ СТОЙКА ДЛЯ СТОЛ. ПРИБ	СТОЙКА ДЛЯ СТОЛ. ПРИБ. ПОЛОВИН. РАЗМЕРА	КОРЗИНА ПОЛОВИН. РАЗМ. ДЛЯ СТОЛ. ПРИБ., С 8 ОТДЕЛ.	КОРЗИНА ПОЛОВИН. РАЗМ. ДЛЯ СТОЛ. ПРИБ., С 8 ОТДЕЛ.	ЦИЛИНДР ДЛЯ СТОЛ. ПРИБ.
КОД	FR258	HFR258	8FB434* С ручками	8FBNH434* Без ручек	FWC56
ВНУТР. ВЫСОТА СТОЙКИ.	6,7 см	6,7 см	11,1 см	11,1 см	ширина 11,4 см
НАРУЖНАЯ ВЫСОТА СТОЙКИ	10,1 см	10,1 см	18,4 см	18,4 см	высота 14 см
ШТ. В УПАКОВКЕ.	6	6	6	6	12
УПАКОВКА, КГ (М³)	9,08 (0,156)	6,92 (0,0776)	8,17 (0,105)	8,16 (0,105)	1,25 (0,012)

Цвет: мягко-серый (151). Цвет стандартной дополнительной секции: мягко-серый (151). Возможный вариант цвета дополнительной секции: бежевый (184). Возможна индивидуализация дизайна всех изделий, кроме корзин для столовых приборов. Со специальными заказами обращайтесь в отдел обслуживания заказчиков.

* Дополнительные секции не используются. Цвет цилиндров для столовых приборов: Бежевый (148).

СТОЙКА ДЛЯ ТАРЕЛОК CAMRACK® PlateSafe® – УНИВЕРСАЛЬНАЯ СТОЙКА ДЛЯ МОЙКИ, ХРАНЕНИЯ И ПЕРЕВОЗКИ ТАРЕЛОК.

- Обеспечивают эффективные мойку, хранение и перевозку посуды.
- Стальные решетки с виниловым покрытием безопасно удерживают и разделяют тарелки, установленные в каждой из стоек.
- В сочетании с тележкой Camdolly® и крышкой образуют полностью автономную гигиеничную систему для хранения не используемой посуды.
- Способствует уменьшению количества битой посуды.
- Надежно удерживают тарелки в вертикальном положении.
- Устраняют необходимость в перемещении тарелок в тележки для тарелок, сокращая затраты рабочего времени.



Система перевозки стоек, позволяющая быстро готовиться к проведению банкетов.



CRP281822



CRP301519



CRPH161317

Стойка PlateSafe Camrack половинного размера

Стойки PlateSafe Camrack

Стойки PlateSafe Camrack 13 различных типов позволяют перевозить тарелки диаметром от 10,2 см до 31,8 см.

Бежевые дополнительные секции

Использование бежевых дополнительных секций в сочетании со стойками PlateSafe и серых дополнительных секций в сочетании со стойками для бокалов и стаканов позволяет быстро определять тип посуды, находящейся внутри тех или иных стоек.

Передвижная гигиеничная система хранения

Стойки PlateSafe, закрытые крышками Camrack и штабелированные на тележках Camdolly – наилучшая, наиболее эффективная система хранения и перевозки тарелок.

ДИАМЕТР ТАРЕЛОК	10,1 – 12,7 см	10,1 – 15,2 см	12,7 – 15,2 см	15,2 – 17,7 см	15,2 – 19,3 см	17,7 – 21,9 см	22,8 – 26 см	22,8 – 26,6 см
МАКС. ВЫС. ТАРЕЛОК	1,9 см	5 см	1,9 см	1,9 см	2,5 см	2,5 см	2,5 см	4,4 см
КОЛ-ВО ТАРЕЛОК	63	20	48	44	30	28	20	12
КОД	CRP631013	CRP201015	CRP481315	CRP441518	CRP301519	CRP281822	CRP202326	CRP122327
РАЗМЕРЫ СТОЙКИ	ПОЛНОРАЗМЕРНАЯ	ПОЛНОРАЗМЕРНАЯ	ПОЛНОРАЗМЕРНАЯ	ПОЛНОРАЗМЕРНАЯ	ПОЛНОРАЗМЕРНАЯ	ПОЛНОРАЗМЕРНАЯ	ПОЛНОРАЗМЕРНАЯ	ПОЛНОРАЗМЕРНАЯ
ВЫС. ДОП. СТОЙКИ	18,4 см	18,4 см	18,4 см	22,5 см	22,5 см	26,7 см	30,8 см	30,8 см
ШТ. В УПАКОВКЕ	2	2	2	2	2	1	1	1
УПАКОВКА, КГ (М³)	10,18 (0,092)	7,91 (0,099)	8,35 (0,092)	14,25 (0,121)	8,85 (0,114)	5,87 (0,07)	6,39 (0,084)	5,03 (0,08)

ДИАМЕТР ТАРЕЛОК	22,8 – 28,2 см	22,8 – 27,9 см	25,4 – 27,9 см	26,6 – 31,7 см	29,2 – 31,7 см	12,7 – 17,5 см
МАКС. ВЫС. ТАРЕЛОК	4,4 см	5,7 см	2,5 см	3,4 см	2,5 см	2,5 см
КОЛ-ВО ТАРЕЛОК	12	9	19	14	18	16
КОД	CRP122328	CRP92328	CRP192528	CRP142732	CRP182832	CRPH161317
РАЗМЕРЫ СТОЙКИ	ПОЛНОРАЗМЕРНАЯ	ПОЛНОРАЗМЕРНАЯ	ПОЛНОРАЗМЕРНАЯ	ПОЛНОРАЗМЕРНАЯ	ПОЛНОРАЗМЕРНАЯ	ПОЛОВИННОГО РАЗМЕРА
ВЫС. ДОП. СТОЙКИ	30,8 см	30,8 см	30,8 см	34,9 см	34,9 см	18,4 см
ШТ. В УПАКОВКЕ	1	1	1	1	1	4
УПАКОВКА, КГ (М³)	6,84 (0,09)	6,53 (0,08)	6,99 (0,085)	7 (0,097)	6,55 (0,092)	10,67 (0,1)

Цвета базовых стоек: шервудский зеленый (119), мягко-серый (151), коричневый (167), бежевый (184), глубокий синий (186), клюквенный (416), черный (110)*, красный (163)*, синий (168)*, бирюзовый (414)*.
* Только полноразмерные. Возможный вариант цвета дополнительной секции: бежевый (184). Производится индивидуализация дизайна. См. раздел «Индивидуализация дизайна и цветовая кодировка».

ХРАНЕНИЕ И ПЕРЕВОЗКА СТАКАНОВ И ТАРЕЛОК

Крышка для стойки Camrack®

- Закрывает и защищает полноразмерную стойку Camrack®, заполненную чистыми тарелками.
- При использовании в сочетании с тележкой Camdolly® образует передвижную гигиеничную систему хранения, предохраняющую от загрязнения не используемую посуду.

- Устраняет затраты времени, связанные с использованием легко загрязняющихся пластиковой пленки или виниловых чехлов.



КРЫШКА ДЛЯ ПОЛНОРАЗМЕРНОЙ СТОЙКИ	
КОД	DRC2020
НАРУЖНЫЕ РАЗМЕРЫ	50 x 50 x 2,4 см
УПАКОВКА, КГ (М³)	0,91 (0,0098)

Цвет: серый (180). Шт. в упаковке: 1



	ТЕЛЕЖКА CAMDOLLY	ТЕЛЕЖКА CAMDOLLY С РУЧКОЙ
КОД	CDR2020	CDR2020H
ВНУТРЕННИЕ РАЗМЕРЫ	53 x 53 см	53 x 53 см
НАРУЖНЫЕ РАЗМЕРЫ	54,5 x 54,5 x 20,5 см	54,5 x 59,5 x 94 см
ГРУЗОПОДЪЕМНОСТЬ	159 кг	159 кг
УПАКОВКА, КГ (М³)	5,3 (0,03)	9,7 (0,1)

Цвет: мягко-серый (151). Шт. в упаковке: 1. Ролики: диам. 10 см, 4 поворотных, без тормозов.

Стойка Camrack® IceExpress для льда

- Намного сокращает время подготовки к банкету.
- Позволяет одновременно заполнять льдом 25 стаканов.
- Уменьшает бой посуды и риск загрязнения.
- Лед заполняет стаканы, не рассыпаясь и не подтекая.



КОД	EXTERIOR DIMENSIONS W x D x H	УПАКОВКА, КГ (М³)
25SWGf	50,8 x 50,8 x 3,18 см	1,13 (0,014)

Шт. в упаковке: 1. Цвет: черный (110).



ПРАВИЛЬНЫЙ ВЫБОР СТОЕК CAMRACK®

Выбор стоек Camrack® правильного размера

Фирма Cambro предлагает несколько методов, позволяющих быстро найти стойку Camrack правильного размера.

1. Каталог продукции фирмы Cambro

В конце этого раздела вы найдете справочные таблицы для быстрого определения размеров стеклоизделий на ножках и стаканов.

2. Сайт www.cambro.com

Доступ к сетевым электронным справочникам для выбора стоек правильного размера (Glass to Rack) можно получить с исходной страницы сайта cambro.com. Выберите щелчком мыши ссылку на справочники для выбора стоек Camrack правильного размера (Camrack Sizing Guides),

находящуюся под заголовком центра ресурсов (Resource Center).

3. Торговые представители фирмы Cambro

Обратитесь к местному представителю фирмы Cambro — он поможет вам найти стойки Camrack®, тележки и крышки, подходящие к вашим стаканам и тарелкам. Для того, чтобы найти местного торгового представителя фирмы, просмотрите перечень в последнем разделе этого каталога, посетите сайт www.cambro.com или позвоните в отдел обслуживания заказчиков фирмы Cambro по тел. 800 833 3003.

4. Отправка образцов в фирму Cambro

Отправьте образцы стаканов и бокалов по следующему адресу:

CAMBRO

Customer Service Department
5801 Skylab Road
Huntington Beach, CA 92647
Пожалуйста, не забудьте указать все

координаты вашего представителя; кроме того, поясните, какие стойки Camrack вы желаете использовать — полноразмерные или половинного размера.

СОВЕТЫ ПО ИЗМЕРЕНИЮ СТЕКЛОИЗДЕЛИЙ:

Измеряйте диаметр стеклоизделия в его самой широкой части.

Измеряйте полную высоту стеклоизделия от ободка до основания.

Если ширина или высота не соответствует ни одному из стандартных размеров, относите стеклоизделие к следующему большему размеру.



СИСТЕМА КОМПОНЕНТОВ СТОЕК SAMRACK®

Благодаря системе Samrack заказчик может выбирать, по мере необходимости, стойки, соответствующие его изменяющимся требованиям. Информацию об оформлении заказов на поставку специальных компонентов и инструкции по сборке стоек можно получить у местного торгового представителя или в отделе обслуживания заказчиков.

АССОРТИМЕНТ:

- любые готовые, собранные модели стоек Samrack, указанные в этом каталоге;
- стойки Samrack, изготовленные по заказу в соответствии с особыми требованиями; или
- индивидуальные компоненты стоек Samrack для оптовых торговых представителей, запасующих и собирающих эти стойки по мере необходимости.

Цвета базовых стоек:

шервудский зеленый (119), мягко-серый (151), коричневый (167), бежевый (184), глубокий синий (186), клюквенный (416), черный (110)*, красный (163)*, синий (168)*, бирюзовый (414)*.

Цвет стоек для чашек: мягко-серый (151).

Цвет доп. секции: мягко-серый (151).

Возможный вариант цвета доп. секций: бежевый (184).

Производится индивидуализация дизайна. См. инструкции по оформлению заказов на стойки с бежевыми дополнительными секциями в разделе «Индивидуализация дизайна и цветовое кодирование».

Полноразмерные базовые стойки защищены патентом США № 412,607.

Базовые стойки половинного размера защищены патентом США № 404,176.

* Только полноразмерные.



BR = полноразмерная базовая стойка

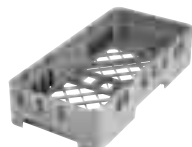

HBR = базовая стойка половинного размера

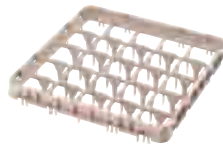

E1 = полноразмерная дополнительная секция с глубокими отделениями

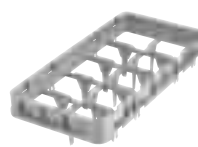

HE1 = дополнительная секция 1/2 размера с глубокими отделениями

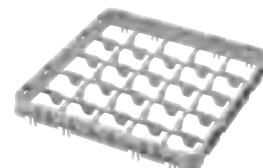

E2 = полноразмерная дополнительная секция с отделениями 1/2 глубины



HE2 = дополнительная секция 1/2 размера с отделениями 1/2 глубины

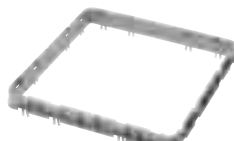

E3 = полноразмерная открытая дополнительная секция

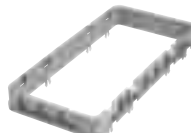

HE3 = открытая дополнительная секция 1/2 размера

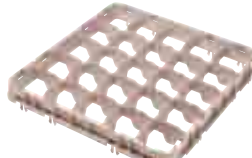

E4 = полноразмерная дополнительная секция с глубокими отделениями для низкопрофильных стеклоизделий на ножке

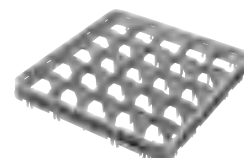

E5 = полноразмерная доп. секция с отделениями 1/2 глубины для низкопрофильных стеклоизделий на ножке

КОМПОНЕНТЫ СИСТЕМЫ SAMRACKS

КОД	ОПИСАНИЕ	НАРУЖНЫЕ РАЗМЕРЫ	ВНУТР. ОТДЕЛЕНИЕ	ВНУТР. ВЫСОТА СТОЙКИ	ШТ. В УПАКОВКЕ	УПАКОВКА, КГ, (М³)
Полноразмерная базовая стойка						
BR258*	Полноразмерная стойка	500 x 500 x 101 мм	457 x 457 мм	67 мм	6	8,85 (0,1582)
Базовая стойка половинного размера						
HBR258	Базовая стойка 1/2 размера	500 x 250 x 101 мм	464 x 213 мм	67 мм	6	6,47 (0,0776)
Стойки для чашек полного размера						
16C258	Стойка для чашек полного размера с 16 отделениями	500 x 500 x 101 мм	111 x 111 мм	67 мм	6	9,53 (0,1582)
20C258	Стойка для чашек полного размера с 20 отделениями	500 x 500 x 101 мм	111 x 89 мм	67 мм	6	9,65 (0,1582)
Стойки для чашек половинного размера						
8HC258	Стойка для чашек половинн. размера с 8 отделениями	500 x 250 x 101 мм	105 x 113 мм	67 мм	6	7,26 (0,0776)
10HC258	Стойка для чашек половинн. размера с 10 отделениями	500 x 250 x 101 мм	105 x 89 мм	67 мм	6	7,38 (0,0776)
Дополнительные секции полной высоты – E1						
9E1	Доп. секция полной высоты с 9 отделениями	499 x 499 x 51 мм	150 x 150 мм	41 мм	12	8,63 (0,194)
16E1	Доп. секция полной высоты с 16 отделениями	499 x 499 x 51 мм	111 x 111 мм	41 мм	12	9,19 (0,194)
25E1	Доп. секция полной высоты с 25 отделениями	499 x 499 x 51 мм	89 x 89 мм	41 мм	12	8,87 (0,194)
36E1	Доп. секция полной высоты с 36 отделениями	499 x 499 x 51 мм	73 x 73 мм	41 мм	12	10,56 (0,194)
49E1	Доп. секция полной высоты с 49 отделениями	499 x 499 x 51 мм	62 x 62 мм	41 мм	12	11,12 (0,194)
Дополнительные секции половинной высоты – E2						
9E2	Доп. секция половин. высоты с 9 отделениями	499 x 499 x 51 мм	150 x 150 мм	41 мм	12	9,79 (0,185)
16E2	Доп. секция половин. высоты с 16 отделениями	499 x 499 x 51 мм	111 x 111 мм	41 мм	12	8,95 (0,194)
20E2	Доп. секция половин. высоты с 20 отделениями (только для чашек)	499 x 499 x 51 мм	111 x 89 мм	41 мм	12	9,30 (0,194)
25E2	Доп. секция половин. высоты с 25 отделениями	499 x 499 x 51 мм	89 x 89 мм	41 мм	12	9,65 (0,194)
36E2	Доп. секция половин. высоты с 36 отделениями	499 x 499 x 51 мм	73 x 73 мм	41 мм	12	9,98 (0,194)
49E2	Доп. секция половин. высоты с 49 отделениями	499 x 499 x 51 мм	62 x 62 мм	41 мм	12	10,90 (0,194)
Открытая дополнительная секция – E3						
E3	Открытая доп. секция с отделениями	499 x 499 x 51 мм	457 x 457 мм	41 мм	12	15 (0,194)

К стойкам E4 и E5 подходят только дополнительные секции E3.

СИСТЕМА КОМПОНЕНТОВ СТОЕК САМРАСК®

КОД	ОПИСАНИЕ	НАРУЖНЫЕ РАЗМЕРЫ	ВНУТР. ОТДЕЛЕНИЕ	ВНУТР. ВЫСОТА СТОЙКИ	ШТ. В УПАКОВКЕ	УПАКОВКА КГ, (М³)
Полноразмерные низкопрофильные доп. секции полной высоты для стеклоизделий на ножке – E4						
16E4	Низкопрофильная доп. секция с 16 отделениями	499 x 499 x 51 мм	111 x 111 мм	41 мм	12	12,5 (0,194)
25E4	Низкопрофильная доп. секция с 25 отделениями	499 x 499 x 51 мм	89 x 89 мм	41 мм	12	13,02 (0,191)
36E4	Низкопрофильная доп. секция с 36 отделениями	499 x 499 x 51 мм	73 x 73 мм	41 мм	12	9,98 (0,194)
Полноразмерные низкопрофильные доп. секции половинной высоты для стеклоизделий на ножке – E5						
16E5	Низкопрофильная доп. секция с 16 отделениями	499 x 499 x 51 мм	111 x 111 мм	41 мм	12	11,8 (0,194)
25E5	Низкопрофильная доп. секция с 25 отделениями	499 x 499 x 51 мм	89 x 89 мм	41 мм	12	9,65 (0,194)
36E5	Низкопрофильная доп. секция с 36 отделениями	499 x 499 x 51 мм	73 x 73 мм	41 мм	12	14,35 (0,189)
Дополнительные секции полной высоты половинного размера – HE1						
8HE1	Доп. секция полной высоты с 8 отделениями	502 x 252 x 51 мм	105 x 113 мм	41 мм	12	6,36 (0,0994)
10HE1	Доп. секция полной высоты с 10 отделениями	502 x 252 x 51 мм	105 x 89 мм	41 мм	12	6,58 (0,0994)
17HE1	Доп. секция полной высоты с 17 отделениями	502 x 252 x 51 мм	74 мм diameter	41 мм	12	8,19 (0,098)
Дополнительные секции половинной высоты половинного размера – HE2						
8HE2	Доп. секция половинной высоты с 8 отделениями	502 x 252 x 51 мм	105 x 113 мм	41 мм	12	6,24 (0,0994)
10HE2	Доп. секция половинной высоты с 10 отделениями	502 x 252 x 51 мм	105 x 89 мм	41 мм	12	6,47 (0,0994)
17HE2	Доп. секция половинной высоты с 17 отделениями	502 x 252 x 51 мм	74 мм diameter	41 мм	12	6,81 (0,0994)
Открытая дополнительная секция половинного размера – HE3						
HE3	Открытая доп. секция половинного размера	502 x 252 x 51 мм	464 x 213 мм	41 мм	12	4,09 (0,0994)

Цвета базовых стоек: шервудский зеленый (119), мягко-серый (151), коричневый (167), бежевый (184), глубокий синий (186), клюквенный (416), черный (110)*, красный (163)*, синий (168)*, бирюзовый (414)*.
* Только полноразмерные. Цвет стоек для чашек: мягко-серый (151). Цвета доп. секций: мягко-серый (151), бежевый (184).

РЕШЕТКИ PLATESAFE® ДЛЯ СТОЕК PLATESAFE

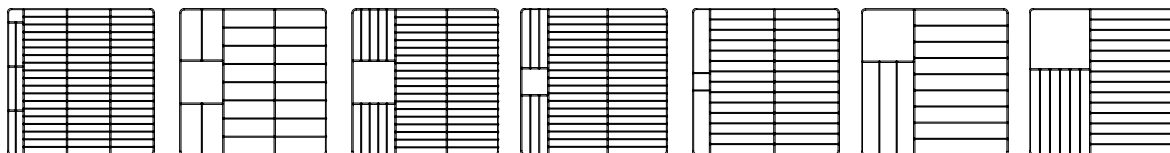

PLATESAFE КОД РЕШЕТКИ	CRPG6345	CRPG2046	CRPG4856	CRPG4467	CRPG3067	CRPG12911	CRPG20910
PLATESAFE КОД СТОЙКИ	CRP631013	CRP201015	CRP481315	CRP441518	CRP301519	CRP122328	CRP202326
РАЗМЕРЫ ПОЛКИ	10,2-12,7 см	10,2-15,2 см	12,7-15,2 см	15,2-17,8 см	15,2-19,4 см	22,9-28,3 см	22,9-26 см
МАКС. ВЫС. ТАРЕЛОК	1,91 см	5,8 см	1,91 см	1,91 см	2,54 см	4,45 см	2,54 см
КОЛ-ВО ПОЛОК НА СТОЙКЕ	63	20	48	44	30	12	20

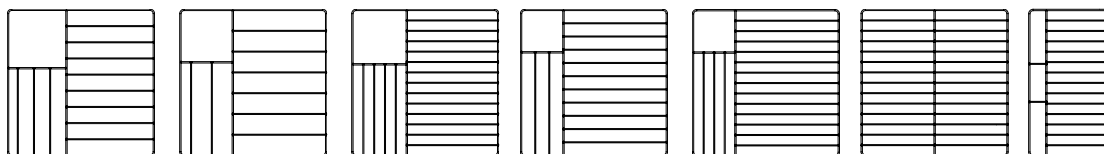

PLATESAFE КОД РЕШЕТКИ	CRPG12910	CRPG9911	CRPG191011	CRPG141012	CRPG181112	CRPG2878	HALF SIZE GRID CRPHG1656
PLATESAFE КОД СТОЙКИ	CRP122327	CRP92328	CRP192528	CRP142732	CRP182832	CRP281822	CRPH161317
РАЗМЕРЫ ПОЛКИ	22,9-26,7 см	22,9-27,9 см	25,4-27,9 см	26,7-31,8 см	27,9-31,8 см	17,8-21,9 см	12,7-17,5 см
МАКС. ВЫС. ТАРЕЛОК	4,45 см	5,72 см	2,54 см	3,51 см	2,54 см	2,54 см	2,54 см
КОЛ-ВО ПОЛОК НА СТОЙКЕ	12	9	19	14	18	28	16

Шт. в упаковке: 12

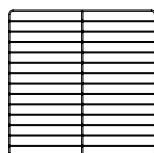

ПРИЖИМНАЯ РЕШЕТКА
CRPHG2878
ШТ. В УПАКОВКЕ: 6

ИНДИВИДУАЛИЗАЦИЯ СТОЕК CAMRACK®

Индивидуализация стоек Cambro значительно упрощает точный контроль и выбор инвентаря.

Предлагаются нанесенные методом горячей штамповки логотипы, пояснительные надписи и (или) стандартные символы содержимого на 2 противоположных сторонах. Вы можете заказать также предварительно

напечатанные ярлыки-защелки. До 4 ярлыков-защелок могут быть добавлены только в процессе сборки стоек Cambro или PlateSafe® и только при использовании как минимум 1 дополнительной секции.



ЦВЕТ ОТТИСКА: БЕЛЫЙ



ВАРИАНТЫ ИНДИВИДУАЛИЗАЦИИ ДИЗАЙНА

ГОРЯЧЕЕ ТИСНЕНИЕ



ИНДИВИДУАЛИЗИРОВАННЫЕ ЛОГОТИП И (ИЛИ) ТЕКСТ



ТОЛЬКО СТАНДАРТНЫЙ СИМВОЛ



СТАНДАРТНЫЙ СИМВОЛ И ОПИСАНИЕ



ТОЛЬКО СТАНДАРТНОЕ ОПИСАНИЕ

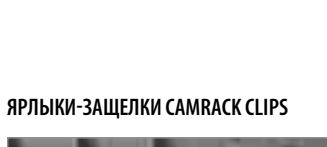

ЯРЛЫКИ-ЗАЩЕЛКИ CAMRACK CLIPS

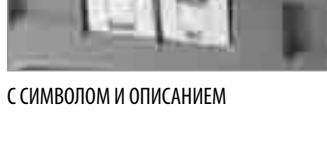

С СИМВОЛОМ И ОПИСАНИЕМ

КАК ЗАКАЗАТЬ ОБРАЗЕЦ?

- Для того, чтобы заполнить и отправить запрос о предоставлении образца в фирму Cambro, обратитесь к местному представителю фирмы Cambro. Адреса представительств см. в последнем разделе каталога.
- Выберите размеры стойки, код изделия и цвет. Штампуются только одноцветные (белые) надписи.
- Выберите А) процесс горячего тиснения или В) ярлыки-защелки Cambro Clips.
- Укажите расположение штампа горячего тиснения или ярлыка-защелки на стойке. Максимальный размер оттиска: 102 мм в ширину и 31,7 мм в высоту. Максимальная ширина сплошного символа в надписи или логотипе горячего тиснения не должна превышать 102 мм. Если требуются строка или логотип большего размера, рекомендуется использовать контурные символы.
- Если выбран процесс А, предоставьте готовый к воспроизведению графический дизайн (только в цифровом формате). Запрос о предоставлении образца должен быть направлен в фирму Cambro ПРЕЖДЕ, чем вы предоставите графический дизайн. Если графический дизайн не завершен, предлагаются услуги художника-оформителя по доработке дизайна, оплачиваемые по тарифу ** в час.
- Отправьте графический дизайн по электронной почте представителю фирмы Cambro или в фирму Cambro по адресу personalizationcel@Cambro.com. Заголовком электронного сообщения, содержащего графический дизайн, должно быть наименование дизайна; в сообщении должны содержаться фамилия, имя, номер телефона и почтовый и электронный адреса отправителя.

Размеры файла: Масштаб воспроизведения 100%, разрешение 300 точек на дюйм.

Тип файла: Adobe® Illustrator® и Photoshop®, или QuarkXpress®.

Формат файла: JPEG, TIFF и EPS.

Отправьте графический дизайн, записанный на компакт-диск, почтой по адресу: C.E.L. Customer Service, c/o DHL Solutions, Tradeboulevard 3, 4761 RL Moerdijk, Holland.

7. С вопросами обращайтесь по телефонам: 31-168-707-210 или 714-230-4491.

8. До начала изготовления индивидуализированной продукции отдел обслуживания заказчиков фирмы Cambro должен получить по факсу подписанное заказчиком подтверждение заказа. Бланк подтверждения заказа прилагается к каждому образцу стойки с индивидуализированным дизайном.

ПЛАТА ЗА ИНДИВИДУАЛЬНЫЙ ДИЗАЙН

Разовая плата

** (только в случае индивидуализированного горячего тиснения)

Плата за подготовку

**

Плата за образец

**

Плата за тиснение

** за каждую сторону (не больше 2 сторон)

ЯРЛЫКИ-ЗАЩЕЛКИ

для стоек Drinkware (для стеклоизделий на ножке и стаканов) и PlateSafe (для тарелок), предварительно запечатанные

** каждый

** Цены можно узнать у торгового представителя фирмы Cambro.

СТАНДАРТНЫЕ СИМВОЛЫ И (ИЛИ) ОПИСАНИЯ ГОРЯЧЕГО ТИСНЕНИЯ

(на ярлыки-защелки наносятся также символы в сочетании с описаниями)



(Предлагается только на английском языке)

СТАНДАРТНЫЕ ЯРЛЫКИ-ЗАЩЕЛКИ ДЛЯ СТОЕК PLATESAFE®

ОБЕД



ЗАКУСКА



САЛАТ



СУП



МАКАРОННЫЕ ИЗДЕЛИЯ



ХЛЕБ



БЛЮДЦА



ДЕСЕРТ



(Предлагается только на английском языке)

РУКОВОДСТВО ПО ВЫБОРУ СТОЕК САМРАСК® ДЛЯ ЧАШЕК



16

**ПОЛНОРАЗМЕРНАЯ
СТОЙКА**

ОТДЕЛЕНИЙ
111 x 111 mm

СПРАВОЧНАЯ ТАБЛИЦА

Полноразмерные стойки для чашек (С)

Макс. ширина чашки	Число отделений	Максимальная высота чашки		
		67 мм	108 мм	149 мм
111 мм	16	16С258	16С414	16С578
89 мм	20	20С258	20С414	Отсутствует

Определение размера отделения для чашек:

Положенную на бок чашку или кофейную кружку разместите в квадрате по диагонали. Совместите стрелку в квадрате с ручкой. Для определения правильного размера стойки ручка чашки или кружки не должна выходить за границы квадрата.



20

**ПОЛНОРАЗМЕРНАЯ
СТОЙКА**

ОТДЕЛЕНИЙ
111 x 89 mm



10

**ПОЛНОРАЗМЕРНАЯ
СТОЙКА**

ОТДЕЛЕНИЙ
105 x 89 mm



8

**ПОЛНОРАЗМЕРНАЯ
СТОЙКА**

ОТДЕЛЕНИЙ
113 x 105 mm

СПРАВОЧНАЯ ТАБЛИЦА

Полноразмерные стойки для чашек (С)

Макс. ширина чашки	Число отделений	Макс. высота чашки	
		67 мм	108 мм
105 мм	8	8НС258	8НС414
89 мм	10	10НС258	10С414

Определение высоты чашки:

Расположите основание чашки или кофейной кружки на плоской поверхности и держите Samsizer вертикально рядом с ней, чтобы определить высоту в дюймах или миллиметрах. Если высота больше 108 мм, можно заказать дополнительную секцию E2 или HE2 высотой 41 мм.

ШАБЛОНЫ ДЛЯ ПОДБОРА СТОЕК ДЛЯ СТЕКЛОИЗДЕЛИЙ НА НОЖКЕ И СТАКАНОВ

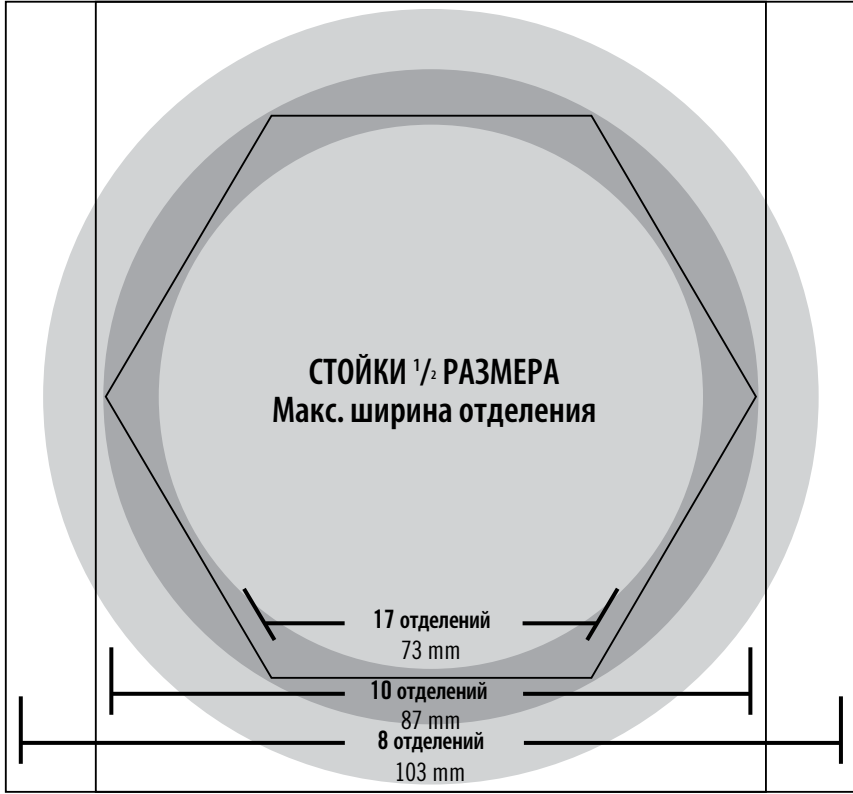

Определение размера отделений

- **Стойки полов. разм:**
Приложите верх стакана или стеклоизд. на ножке к круговой диаграмме. Посмотрите через дно стакана вниз. Круг, в который входит наибольший диаметр стакана, определяет число отделений.
- **Стойки полн. разм:**
Приложите верх стакана или стеклоизд. на ножке к круговой диаграмме. Посмотрите через дно стакана вниз. Круг, в который входит наибольший диаметр стакана, определяет число отделений.

По меткам на вертикальной шкале слева определите высоту изделия и номер стойки.

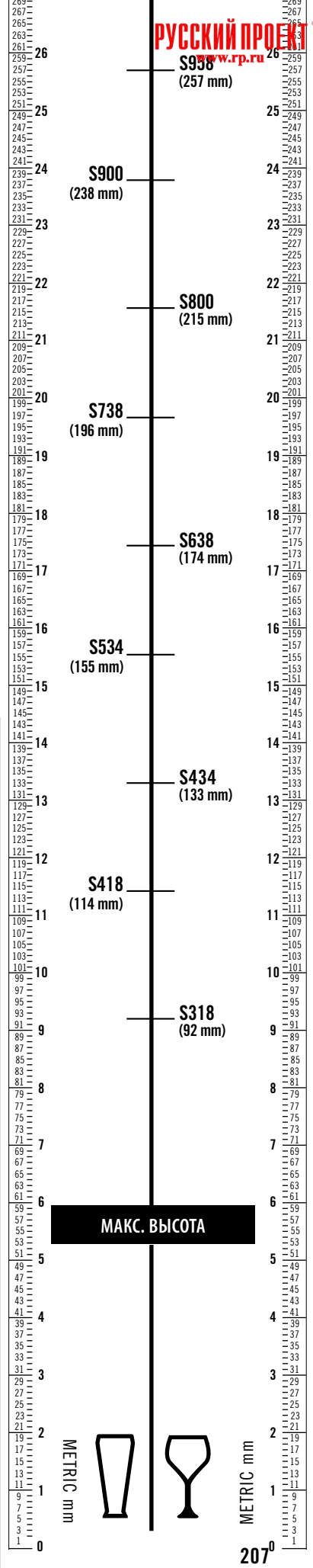
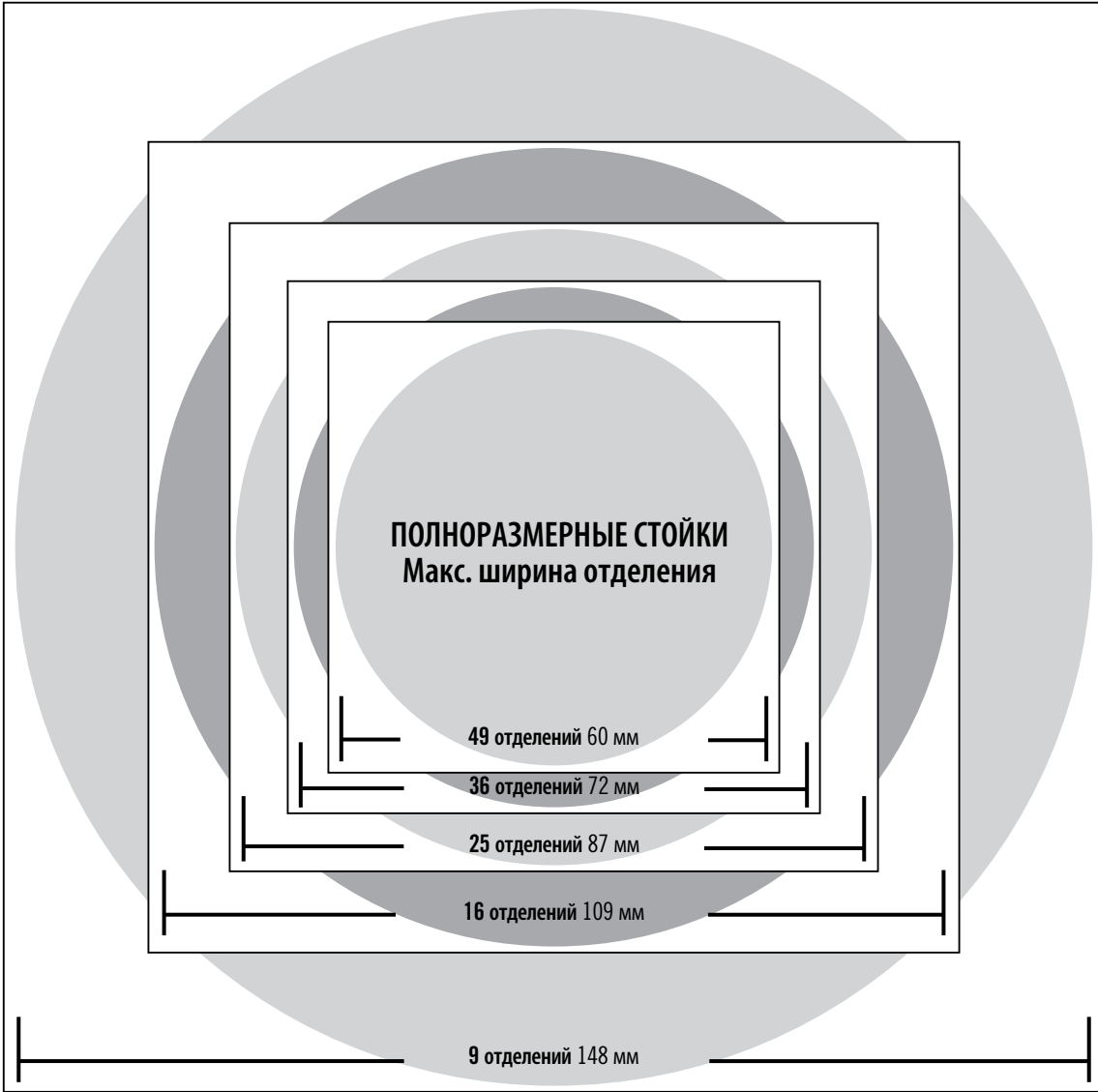

ПРЕДСТАВИТЕЛЬСТВА САМБРО® В МИРЕ



АФРИКА

АФРИКА

Cambro Africa (North & South)

Aymeric Flipo
Regional Sales Director
Тел: (33) 686800612
aflipo@cambro.com

Cambro Africa (French speaking)

Nicolas Rouas
Regional Sales Manager
Тел: (33) 676 062469
nrouas@cambro.com
Territories: *Algeria, Cameroon, Ivory Coast, Morocco, Senegal, Tunisia*

МАВРИКИЙ

Coroi Maurice Ltée
Grewals Lane, Pailles, Mauritius
Тел: (230) 286 3333
Факс: (230) 286 3336
equipment@coroimu.com

АЗИЯ, ВОСТОЧНАЯ АЗИЯ

КИТАЙ

Huizhou Cambro Commerce Co.

Huizhou, China 516008
Тел: 86-752 238-7829
Факс: 86-752-238-7019
achen@cambro.com
www.cambro.com

Shanghai Pro-Gent Trading Co., Ltd.

Shanghai 200051 China
Тел: (86) 21-5253-1518
Факс: (86) 21-5253-0419
Jinqi-pg@suo-ma.com
www.suo-ma.com

АЗИЯ, ВОСТОЧНАЯ АЗИЯ

КИТАЙ

Guang Dong Sheng Nan Trading Co., Ltd.

Guangzhou 510300 China
Тел: (8620) 89885511
Факс: (8620) 89885501
Linsuixiang-sn@suo-ma.com
www.suo-ma.com

Shenzhen Mega-Resources Hotel Supply Co., Ltd.

Shenzhen 518111 China
Тел: (86) 755-8466-1888
Факс: (86) 755-3382-5666
zny@zny.cn
www.zny.cn

Guangzhou Sanyi Kitchen Equipment Company

Guangzhou, 51000 China
Тел: (86) 20-3423-4658
Факс: (86) 20-3423-4825
sanyi1982@163.com
www.gzsanyi.cn

Sunpek Trading Co., Ltd.

Beijing 100089 China
Тел: (86) 10-6845-7151
Факс: (86) 10-6841-1721
Wangyang-sp@suo-ma.com
www.suo-ma.com

Beijing National Tourism Trading & Service Company

Hotel Equipment & Supplies Branch
Beijing, 100016 China
Тел: (86) 10-6432-4595
Факс: (86) 10-6432-7834
tomxiang@cnttsc.com
www.cnttsc.com.cn

АЗИЯ, ВОСТОЧНАЯ АЗИЯ

КИТАЙ

Shanghai Angelhood Co., Ltd.

Shanghai 201109 China
Тел: (86) 21-5159-3060
Факс: (86) 21-5168-7575
freeman@angelhood.com.cn
www.angelhood.com.cn

ГОНКОНГ/КИТАЙ

Well-In Hotel Supplies Co., Ltd.

Tsimshatsui, Kowloon Hong Kong
Тел: (852) 2735-0532
Факс: (852) 2730-8514
wellin@wellinhk.com

Other branches in:

Beijing office:
Тел: 010-64810527
Shanghai office:
Тел: 021-52397279
Guangzhou office:
Тел: 020-87359177

ГОНКОНГ

SANYO Electric (Hong Kong) Limited

North Point, Hong Kong
Тел: (852) 2566-3456
Факс: (852) 2887-9545
(852) 2979-4092
albert@sanyocri.com

ЮГО-ВОСТОЧНАЯ АЗИЯ

Cambro - South East Asia

Jeff Sohn
National Sales Director
Тел: (82) 10 7152 5043
Факс: (82) 2 903 1613
jsohn@cambro.com
Territories: *Korea, Indonesia, Malaysia, Philippines, Singapore, Thailand, Vietnam*

ЮГО-ВОСТОЧНАЯ АЗИЯ

ИНДОНЕЗИЯ

Lotus Distribution

P.T. Wahana Boga Nusantara
Jimbaran, 80364 Bail Indonesia
Тел: (62-361) 701650
Факс: (62-361) 702834
kitchen@lotusfood.com

PT. Hocatsu Pratama Indonesia

Jakarta 14420, Indonesia
Тел: (6221) 6455278
Факс: (6221) 6404839
sales@hocatsupratama.com

PT. Hocatsu Bali

Kuta 80361, Bali
Тел: (62 361) 766 638
Факс: (62 361) 766 639
hocastubali@telkom.net

ЯПОНИЯ

EBM Co., Ltd

Tsubameshi, Niigataken
Japan 959-1277
Тел: (81) 256-63-2569
Факс: (81) 256-66-4766
ebm@ebematsu.co.jp
www.ebematsu.co.

TKG Corporation

Tsubame-City, Niigata-Pref, Japan
Тел: (81) 256-61-1550
Факс: (81) 256-66-1777
sales@tkg-corp.com

Epic Corporation

Minato-ku, Tokyo 108-0022, Japan
Тел: (81) 3-5484-6711
Факс: (81) 3-5484-2577
c-kobana@epic-co.com

ПРЕДСТАВИТЕЛЬСТВА САМБРО® В МИРЕ

ЮГО-ВОСТОЧНАЯ АЗИЯ КОРЕЯ

Cambro Korea
Jeff Sohn
National Sales Director, Korea
Тел: (82) 10 7152 5043
Факс: (82) 2 903 1613
jsohn@cambro.com

A-Ju Foodservice
Dongkyo-Dong, Seoul, Korea
Тел: (82) 02-755-4993
Факс: (82) 02-756-4994
cook@ajupro.co.kr

Bi-Max International
Jamwon-Dong, Seoul 137-903, Korea
Тел: (82) 02 516 4731
Факс: (82) 02-516-4732
bimax@bimax.co.kr

Shinkang Corporation
Seongsoo-Dong, Seoul, Korea
Тел: (82) 02-461-1637
Факс: (82) 02-461-1639
trifoglio@shinkang.net

МАЛАЙЗИЯ

F&B Equipment Sdn Bhd
58200 Kuala Lumpur, Malaysia
Тел: (603) 7980 8488
Факс: (603) 7981 7377
sales@fnbequipment.com.my

Hocatsu (M) Sdn Bhd
46150 Petaling Jaya, Malaysia
Тел: (603) 5633 4588
Факс: (603) 5634 4589
enquiry@hocatsu.com.my

АЗИЯ, ВОСТОЧНАЯ АЗИЯ

ФИЛИППИНЫ
KLG International, Inc.
Foodservice Division
Pasay City, Metro Manila 1300,
Philippines
Тел: (63) 2-833-2288
Факс: (63) 2-832-5880
info@klgfoodservice.com.ph
www.KLgfoodservice.com.ph

СИНГАПУР, ИНДОНЕЗИЯ, МАЛАЙЗИЯ

Sia Huat Pte Ltd. -
Corporate Sales:
Singapore 609272
Тел: (65) 62683922
Факс: (65) 62662796
enquiry@siahuat.com.sg
www.siahuat.com.sg
Retail Sales:
Singapore 058559
Тел: (65) 62231732
Факс: (65) 62242896

ТАЙВАНЬ

**San Hwa Harn Co., Ltd./
Emperor Global Co., Ltd.**
Taipei, Taiwan
Тел: (886) 2-2973-3918
Факс: (886) 2-2973-4132
emp666@ms26.hinet.net

АЗИЯ, ВОСТОЧНАЯ АЗИЯ ТАЙВАНЬ

FECO Corporation
Taipei, Taiwan
Тел: (886) 2-2791-2828
Факс: (886) 2-2791-2895
feco@feco-corp.com.tw
www.feco-corp.com.tw

ТАИЛАНД

E.S. Bangkok Co., Ltd.
Samutprakarn 10540, Thailand
Тел: (662) 753 7880
Факс: (662) 710 2830
esbkk@isdn.loxinfo.com

Seven-Five Distributor Co., Ltd.
Bangkok 10700, Thailand
Тел: (66) 2-866-5858
Факс: (66) 2-412-5394
virat@sevenfive.net

Evergreen Intertrade Co., Ltd.
Bangkok 10600, Thailand
Тел: (662) 440-0091 (6 lines Auto)
Факс: (662) 440-0097 / 0098
evergm@asiaaccess.net.th

ВЬЕТНАМ

**Classique Restaurant & Hotel
Supplies PTY. Limited**
Ho Chi Minh City, Vietnam
Тел: (848) 8230-363
Факс: (848) 8230-363
classique@hcm.vnn.vn

Q Industries & Trade Co., Ltd.
Ho Chi Minh City, Vietnam
Тел: (848) 930-6942
Факс: (848) 930-6944
salesvn@qindustries.com
www.qindustries.com

Other branches in:
Hanoi
Тел: (844) 771-4425
Факс: (844) 771-4426

Andy Mannhart Vietnam
Dan & Dan Co., Ltd.
HCMC, Vietnam
Тел: (848) 5500 146
Факс: (848) 5500 145
vietnam@andymannhart.com
dan.dan.hotelsupplies@gmail.com

ЕВРОПА

Cambro European Logistics (CEL)
NL-4761 RL Moerdijk,
The Netherlands
Тел: 31-168-707210
Факс: 31-168-707211
cambroeuropa@cambro.com
Toll # from Ireland: 1-800-50-9046
Toll # from N. Ireland and UK:
0-800-587-0057
Toll # from France: 0800-91-08-78
www.cambro.com

АВСТРИЯ

Cambro - PK Austria
A-6020 Innsbruck, Austria
Тел: (43) 512-292-051
Факс: (43) 512-295-896
cambroaustria@cambro.com

ЕВРОПА

БЕЛЬГИЯ

Interhal Benelux B.V.
2952 BG Alblasterdam,
The Netherlands
Тел: (31) 78-6992-990
Факс: (31) 78-6992-998
cambrobelgium@cambro.com
www.interhal.nl

ХОРВАТИЯ

Tehno Val
51512 Njivice, Croatia
Тел: (385) 51 846257
Факс: (385) 51 846257
cambrocroatia@cambro.com
www.tehno-val.hr

КИПР

Vanora Industries, Ltd.
Limassol, Cyprus
Тел: 357 25 564 186
Факс: 357 25 573 476
vanora@spidernet.com.cy

ДАНИЯ

Hotri Storkokken
DK-2730 Herlev, Denmark
Тел: (45) 3-641-2800
Факс: (45) 3-641-3229
cambrodenmark@cambro.com
www.hotri.dk

ДАНИЯ

Bent Brandt AS
DK-8200 Aarhus N, Denmark
Тел: (45) 89-30-00-00
Факс: (45) 89-30-00-02
bb@bentbrandt.dk
www.bentbrandt.dk

ФИНЛЯНДИЯ

Dieta Oy/Heres
00880 Helsinki, Finland
Тел: (358) 9755 190
Факс: (358) 9755 19200
cambrofinland@cambro.com
www.dieta.fi

ФРАНЦИЯ

Cambro France Plateforme (CFP)
78190 Trappes, France
Тел: (33) 174907907
Факс: (33) 174907906
commercial@cambro-cfp.com

Cambro European Logistics (CEL)

NL 4761 RL Moerdijk,
The Netherlands
Тел: 0800 910878
Факс: (33) 172703582
cambrofrance@cambro.com

ГЕРМАНИЯ

Presswerk Köngen GmbH
Wertstraße 36, Germany
Тел: (49) 7024-9721-0
Факс: (49) 7024-9721-19
cambrogermany@cambro.com

ЕВРОПА

ГРЕЦИЯ

Yalco
14564 Athens, Greece
Тел: (30) 2106 299 999
Факс: (30) 2108 000 866
athens@yalco.gr
www.yalco.gr
Other branches in:
Kaloheri, Thessaloniki
Тел: (30) 2310 573 300
salonika@yalco.gr
Crete
Тел: (30) 2810 301200-301208
crete@yalco.gr
Rhodes
Тел: (30) 22410 72951
rhodes@yalco.gr

ВЕНЕРИЯ

Kadas & Co. Kft.
1224 Budapest, Hungary
Тел: (36) 1-362-6515
Факс: (36) 1-362-6097
cambrohungary@cambro.com
www.kadascos.hu

ИСЛАНДИЯ

A. Karlsson hf.
203 Kópavogur, Iceland
Тел: (354) 5600-900
Факс: (354) 5600-901
cambroiceland@cambro.com
www.akarlsson.is

ИСЛАНДИЯ

Fastus ehf.
108 Reykjavic, Iceland
Тел: 354-580-3900
Факс: 354-843-3922
fastus@fastus.is

ИРЛАНДИЯ

Cambro Ireland
North Ireland
Тел: (028) 4067411772
Факс: (028) 4067411772
cambroireland@cambro.com
www.cambro.com

ИЗРАИЛЬ

Beth Matechet L.T.D.
Master Distributor
Tel Aviv, 67014, Israel
Тел: (972) 35626685
Факс: (972) 35626985
b-m@b-m.co.il
www.b-m.co.il

ИТАЛИЯ

FSG Italia srl
42049 S. Ilario d'Enza (RE), Italy
Тел: (39) 0522-90-20-51
Факс: (39) 0522-90-20-17
cambroitaly@cambro.com
www.fsg-italia.it

ЛАТВИЯ

Gemoss SIA
Riga LV1004, Latvia
Тел: (371) 762 7767
Факс: (371) 770 2777
cambrolatvia@cambro.com
www.gemoss.lv

ПРЕДСТАВИТЕЛЬСТВА САМБРО® В МИРЕ

ЕВРОПА

ЛИТВА

UAB Manjana

LT-48313 Kaunas, Lithuania
Тел: (370) 37 361432
Факс: (370) 37 363245
cambrolithuania@Cambro.com
www.manjana.it

ЛЮКСЕМБУРГ

Interhal Benelux B.V.

2952 BG Alblasserdam,
The Netherlands
Тел: (31) 78-6992-990
Факс: (31) 78-6992-998
cambroluxemburg@Cambro.com
www.interhal.nl

НИДЕРЛАНДЫ

Interhal Benelux B.V.

2952 BG Alblasserdam,
The Netherlands
Тел: (31) 78-6992-990
Факс: (31) 78-6992-998
cambronetherlands@Cambro.com
www.interhal.nl

de Rijk Magazijnrichting BV Camshelving Distributor

2665 NT Bleiswijk, Netherlands
Тел: (31) 79-3611311
Факс: (31) 79-3611226
info@derijkmag.nl
www.derijkmag.nl

ЕВРОПА

НОРВЕГИЯ

Horeka A/S

N-3531 Krokkleiva, Norway
Тел: (47) 32-16-20-00
Факс: (47) 32-16-20-01
cambnorway@Cambro.com
www.horeka.no

Culina/Enor A/S

N-1396 Billingstad, Norway
Тел: (47) 66 98 32 50
Факс: (47) 66 98 32 51
enor@culina.no
www.culina.no

ПОЛЬША

Loba International (Poland)

53-206 Wroclaw, Poland
Тел: 48 (0) 70 790 5511
Факс: 48 (0) 71 791 5512
dloba@international.com
www.lobainternational.com

TOMGAST sp.j.

91-610 Łódź, Poland
Тел: 48 (42) 674 85 87
Факс: 48 (42) 674 85 88
tomgast@tomgast.pl

Dajar Sp. z o.o.

05-850 Ozarów Mazowiecki, Poland
Тел: 48 (2) 434 37 39
Факс: 48 (2) 434 37 40
warszawa@dajar.pl

ЕВРОПА

ПОЛЬША

Alva Sp. z o.o.

53-514 Wroclaw, Poland
Тел: (48) 71 334 6520
Факс: (48) 71 334 6522
cambropoland@Cambro.com
www.alva.com.pl

ПОРТУГАЛИЯ

Comeca-Exportação e Importação S.A.

2635-022 Rio de Mouro, Portugal
Тел: (351) 219 155 600
Факс: (351) 219 155 661
cambroportugal@Cambro.com
www.omeca.pt

РУМЫНИЯ

Bilancia

Ilfov 077067, Romania
Тел: 40 (0) 21-352 88 88
Факс: 40 (0) 21-352 33 33
cambromania@Cambro.com
www.bilancia.ro

РОССИЯ

Trade Design

Moscow, 125130, Russia
Тел: (7) 495 787 4077
Факс: (7) 495 787 4077
cambrossia@Cambro.com
www.trade-design.ru

Business Russia

Moscow, Russia
Тел: (495) 956-40-00
Факс: (495) 956-37-76
trapeza@busrus.ru
www.trapeza.ru

Masterglass

Moscow, Russia
Тел: 7 (495) 925 7507
cambro@masterglass.ru
www.masterglass.ru

Loba International (Russia)

Moscow, Russia
Тел/Факс: 7 498 602 5050
Mobile: 7 903 189 1569
dloba@international.com
www.lobainternational.com

СЕРБИЯ И ЧЕРНОГОРИЯ

Catering d.o.o.

Belgrade 0381 Serbia & Montenegro
Тел: (381) 11 3544 012
Факс: (381) 11 3544 012
cambrosrbia@Cambro.com
www.catering-hotel.com

СЛОВАКИЯ И ЧЕШСКАЯ РЕСПУБЛИКА

DAVAC spol. s r.o.

851 01 Bratislava, Slovak Republic
Тел: (421) 2-63-838-249
Факс: (421) 2-63-838-496
cambroslovakia@Cambro.com
cambroczechrepublic@Cambro.com
www.davac.sk

ЕВРОПА

ИСПАНИЯ

DBMARK S.L.

28691 Madrid, Spain
Тел: (900) 122-125 Toll Free
Факс: (34) 91 812 5582
cambrospain@Cambro.com
www.dbmark.com

ШВЕЦИЯ

Cambro Sweden

Stockholm, SE-104 32 Sweden
Тел: (46) 8 545 946 55
Факс: (46) 8 545 945 50
cambrosweden@Cambro.com

Idesta Kök

63 180 Eskilstuna, Sweden
Тел: (46) 16 54 04 100
info@idesta.se
www.idesta.se

ШВЕЙЦАРИЯ

НЕМЕЦКАЯ ШВЕЙЦАРИЯ

Presswerk Köngen GmbH

73240 Wendlingen, Germany
Тел: (49) 7024 9721 0
Факс: (49) 7024 9721 19
cambrodeutshswitzerland@Cambro.com

ШВЕЙЦАРИЯ

Capro GmbH

4414 Füllinsdorf
Тел: (41) 61 905 20 10
Факс: (41) 61 905 20 15
ruth.schmidlin@capro.ch
www.capro.ch

Andy Mannhart

CH-6403 Küsnacht am Rigi,
Switzerland
Тел: (41) 41 845-2000
Факс: (41) 41 845-2002
info@andymannhart.com

ШВЕЙЦАРИЯ

РЕТОРОМАНСКАЯ ШВЕЙЦАРИЯ

Cambro European Logistics (CEL)

Plateforme Européenne de Distribution
Тел: (31) 168 707210
Факс: (31) 168 707211
cambromandeswitzerland@Cambro.com

ТИЧИНО

F.S.G. Italia srl

42049 S. Ilario d'Enza, Italy
Тел: (39) 0522-90-20-51
Факс: (39) 0522-90-20-17
cambroticinoswitzerland@Cambro.com
www.fsg-italia.it

ШВЕЙЦАРИЯ

Stäheli AG

Camshelving Distributor
CH-8472 Seuzach, Switzerland
Тел: (41) 52-338-04-05
Факс: (41) 52-338-01-24
info@staeheliag.ch
www.staeheliag.ch

ТУРЦИЯ

Cambro - Ozay

Gebze Plastikçiler Org. San. Böl.
41400 Gebze Kocaeli Turkey
Тел: (90) 262 7512940
Fax: (90) 262 7511879

ЕВРОПА

УКРАИНА

Food Technics

03049 Kiev, Ukraine
Тел: (380) 44 2411183
Факс: (380) 44 2411183
cambroukraine@Cambro.com
www.foodtechnics.com.ua

UNITED KINGDOM

Foodservice Equipment Marketing Ltd.

Master Distributor
East Kilbride, Nr. Glasgow, United Kingdom
Тел: (44) 1355 244111
Факс: (44) 1355 241471
sales@fem.co.uk
www.fem.co.uk

Cambro European Logistics (CEL)

NL-4761 RL Moerdijk,
The Netherlands
Тел: (0800) 5 870 057
Факс: (0845) 2 803 411
cambrouk@Cambro.com
www.Cambro.com

ЦЕНТРАЛЬНАЯ ВОСТОЧНАЯ ЕВРОПА

Loba International

Poland office (main office):
53-206 Wroclaw Poland
Тел: (48) 71 791 5511
Факс: (48) 71 791 5512
Loba International (Russia)
Moscow, Russia
Тел/Факс: 7 498 602 5050
Mobile: 7 903 189 1569
dloba@international.com
www.lobainternational.com

USA office:

Tucson, AZ 85737
Тел: (520) 579 8993
Факс: (520) 579-8997
dloba@Cambro.com
dloba@lobainternational.com
www.lobainternational.com
Territories: Azerbaijan, Belarus, Bosnia,
Bulgaria, Croatia, Estonia, Georgia,
Kazakhstan, Latvia, Lithuania, Moldova,
Montenegro, Poland, Romania, Russia,
Serbia, Slovenia, Ukraine, Yugoslavia.

БЛИЖНИЙ ВОСТОК, ЮЖНАЯ АЗИЯ

Cambro Middle East

Paul Micallef
Regional Sales Manager
Тел: 00971 50 45 98 246
Факс: 00971 4 361 94 14
cambromiddleeast@Cambro.com
Territories: Armenia, Bahrain, Iraq, Jordan,
Kuwait, Lebanon, Oman,
Qatar, Saudi Arabia, Yemen.

Cambro UAE

Asharaf Pandarasheri
National Sales Manager
Тел: 00971 50 67 47 479
Факс: 00971 65 62 71 76
apandarasheri@Cambro.com
Territory: United Arab Emirates.

Cambro India

Jagdish Prasad
National Sales Manager
Тел: 91 9811037208
jprasad@Cambro.com
Territories: India, Bangladesh.

ПРЕДСТАВИТЕЛЬСТВА САМБРО® В МИРЕ

БЛИЖНИЙ ВОСТОК, ЮЖНАЯ АЗИЯ

Cambro South Asia
Paul Micallef
Regional Sales Manager
Тел: 00971 50 4598246
Факс: 00971 4 3619414
cambrosouthasia@cambro.com
Territories: Maldives, Nepal, Pakistan, Sri Lanka.

ЮЖНАЯ АМЕРИКА

Cambro South America
Ken French
Regional Sales Manager
Rio de Janeiro, Brazil
Тел: (55) 21-2705-2417
Факс: (55) 21-2705-2417
kfrench@cambro.com

АРГЕНТИНА

FSG Cambro Argentina
Buenos Aires, Argentina
EsTena Costantini
Sales Representative
Тел: (54) 11-4553-7577
Факс: (54) 11-4553-7577
estelac@fsg-hyr.com.ar
www.fsg-hyr.com.ar
Territories: Argentina, Bolivia, Paraguay, Uruguay

FSG Cambro Argentina
Buenos Aires, Argentina
Тел: (54) 11-4553-7577
Факс: (54) 11-4553-7577
info@fsg-hyr.com.ar
www.fsg-hyr.com.ar

БОЛИВИЯ

CormaQ S.A.
Santa Cruz de la Sierra, Bolivia
Тел: (591 3) 349 2828
Факс: (591 3) 348 0802
cormaQ@cormaQsa.com
www.cormaQsa.com

БРАЗИЛИЯ

G.O.D. Comercial
São Paulo, Brazil
Тел: (55) 11-3079-2554
Факс: (55) 11-3704-7235
carlos@godcomercial.com.br
www.cmbrazilcomercial.com.br

Dayhome Comercial Ltda
São Paulo, SP, Brazil 01132-000
Тел: (55) 11-3337-3335
foodservice@dayhome.com.br

ЧИЛИ

Imahe S.A.
Santiago, Chile
Тел: (56-2) 726-0000
Факс: (56-2) 726-0001
imahe@imahe.cl
www.imahe.cl

El Volcán Equip. Gastronómico
Santiago, Chile
Тел: (56) 2-698-93-42
Факс: (56) 2-672-81-72
elvolcan@elvolcan.cl
www.elvolcan.cl

ЮЖНАЯ АМЕРИКА

Famadich Ltda.
Santiago, Chile
Тел: (56 2) 484 1400
Факс: (56 2) 484 1445
famadich@famadich.cl
www.famadich.cl

КОЛУМБИЯ

Industrial Taylor Ltda.
Bogotá D.C., Columbia
Тел: (571) 357-8400
Факс: (571) 357-8410
equipos@industrialtaylor.com
www.industrialtaylor.com

ЭКВАДОР

Irvix S.A.
Quito, Ecuador
Тел: (5932) 333 2150/2149
Факс: (5932) 333 2064
ventas@irvix.com.ec
www.irvix.com.ec

ПАРАГВАЙ

FSG Cambro Paraguay
Asunción, Paraguay
Тел: (54-11) 4776 6002
Факс: (54-11) 4776 7002
estelac@fsg-hyr.com.ar
www.fsg-hyr.com.ar

ПЕРУ

OBC SAC
Lima 18, Peru
Тел: (51) 1-719-0380
Факс: (51) 1-242-1578
ventasoccidental@obc-corp.com
www.obc-corp.com.pr

GC Corp

Miraflores, Lima 18, Peru
Тел: (511) 512-2444
Факс: (511) 512-2437
gccorporacion@gc-corporacion.com
www.gc-corporacion.com

УРУГВАЙ

Redplan S.A.
Montevideo, Uruguay
Тел: (598-2) 413-0025
Факс: (598-2) 423-0010
redplan@adinet.com.uy

Santucchi Equip.

Montevideo, Uruguay
Тел: (598-2) 619-3552
Факс: (598-2) 613-2632
ventas@santucchi.com.uy

ВЕНЕСУЭЛА

Inversiones Cambroven, C.A.
Caracas, Venezuela
Тел: (58-212) 256 4113 - 257 9687
Факс: (58-212) 258-0506
cambroven@cantv.net

ОКЕАНИЯ, ЮЖНО-ТИХООКЕАНСКИЙ РЕГИОН АВСТРАЛИЯ

Comcater Pty Ltd.
Derrimut, Victoria 3030, Australia
Тел: (61) 3 8369 4600
Факс: (61) 3 8369 4699
sales@comcater.com.au
www.comcater.com.au

ФИДЖИ

International Hotel Suppliers
Nadi, Fiji
Тел: (679) 6725544
Факс: (679) 6725533
inthotssupp@connect.com.fj

Hotel Equipment Limited

Nadi, Fiji
Тел: (679) 672-0666
Факс: (679) 672-0589
admin@hotelequips.com.fj
salesnadi@hotelequips.com.fj
hotelequip@connect.com.fj

ГУАМ, САЙПАН

Pacific Sunny International
Saipan CNMI, Guam 96950
Тел: (626) 289-6899
Факс: (626) 289-9123
janetwu@pacsunny.com

Sunny Plastic (Guam) Inc.

DBA Sunny Wholesale
St. Harmon, Guam 69613
Тел: (671) 646-9778
Факс: (671) 646-9768
alma@pacsunny.com

Pacific Sunny Saipan Inc.

Saipan, MP Guam 96950
Тел: (670) 235 9978
Факс: (670) 235 9768
annpacio@pacsunny.com

Fujimak Guam Corporation

GMF, Guam 96921
Тел: (671) 649-3263
Факс: (671) 649-3265
fujimak@teleguam.net

НОВАЯ КАЛЕДОНИЯ

Sicomex NC
Noumea Sud, New Caledonia
Тел: (687) 28-60-80
Факс: (687) 28-60-81
karine@sicomex.nc
rousset@ihug.co.nz

НОВАЯ ЗЕЛАНДИЯ

Burns & Ferrall Limited
Auckland, New Zealand
Тел: (64) 9-633-0900
Факс: (64) 9-636-4434
sales@burnsferrall.co.nz
www.burnsferrall.co.nz

FSG, New Zealand
Auckland, New Zealand
Тел: 64 (0) 27 232 7507
jackw@ihug.co.nz

ОКЕАНИЯ, ЮЖНО-ТИХООКЕАНСКИЙ РЕГИОН НОВАЯ ЗЕЛАНДИЯ

Newby & Zegelaar Agencies Ltd.
Ponsonby, Auckland, New Zealand
Тел: (64) 9-376-6750
Факс: (64) 9-376-9112
ineke@nzanz.co.nz
www.nzanz.co.nz

Southern Hospitality LTD

New Zealand
13 branches throughout NZ
Тел: (64) 3 4776969
Free Phone: 0800 503-335
Факс: (64) 3 4776383
dmansbridge@southernhospitality.co.nz
www.southernhospitality.co.nz

ТАИТИ

Sicom
BP 6894-98 702 Faa'a,
Tahiti - Polynesie Française
Тел: (689) 80-34-80
Факс: (689) 80-34-89
sicom.import@sicom.pf
rousset@ihug.co.nz

ПРЕДСТАВИТЕЛИ CAMBRO® (США И КАНАДА)



США

Cambro Regional Offices

Florida
Tel: 954/341-0177
Fax: 954/341-5408
jdenoble@cambro.com

Kentucky and Southern Ohio
Tel: 513/895-0429
tmoriarty@cambro.com

New England
Tel: 603/770-5361
dallard@cambro.com

Northern Ohio
Tel: 614/447-8598
jpolko@cambro.com

Chrane Foodservice Solutions

Dallas, TX
Texas & Oklahoma
Tel: 886/796-3399
Fax: 866/460-7811
info@chraneefs.com
www.chraneefs.com

CLVMarketing

Metro New York / Northern New Jersey
Tel: 631/694-7170
Fax: 631/694-7243
sales@clvmarketing.com
www.clvmarketing.com

США

Central Marketing Associates, Inc.

Shawnee Mission, KS
Tel: 913/897-2390
888/414-6996
Fax: 913/897-2391
St. Louis, MO
Tel: 636/493-2200
Fax: 636/493-2201
Norwalk, IA
Tel: 515/981-9897
Fax: 515/981-9712
www.cmafoodservice.com

Crystal Concepts

Annapolis, MD
Tel: 410/349-2284
866/349-2286
Fax: 410/349-2285
MD/DC/VA
www.crystalconcepts.net

Daly & DeRoma, Inc.

Plymouth, MN
Tel: 763/543-8080
Fax: 763/543-8181
MN/ND/SD
Tel: 877/325-9477
www.dalyderoma.com

США

EMi Marketing, Inc.

Denver, CO
Tel: 303/797-2241
Toll Free: 800/338-8131
Fax: 303/797-6641
Albuquerque, NM
Tel: 505/265-5878
Fax: 505/265-5891
Bozeman, MT
Tel: 406/539-1982
Fax: 406/586-7040
cambro@emimarketing.com

Robert Emig & Associates

Pittsburgh, PA
Tel: 412/635-9909
Fax: 412/635-9908
Buffalo, NY
Tel: 585/259-6865
Fax: 585/388-6046
Syracuse, NY
Tel: 315/559-4412
Fax: 315/696-4697
sales@emigandassoc.com

США

The Fischer

Orange, CA
Tel: 714/921-2660
Fax: 714/921-2544
San Diego, CA
Tel: 714/921-2660
Las Vegas, NV
Tel: 702/250-8240
www.fischerrpny.com

Gabriel, Inc.

Grand Rapids, MI
Detroit, MI
Fort Wayne, IN
Indianapolis, IN
Tel: 616/656-5100
800/332-3701
Fax: 616/656-8004
info@gabrielgrp.com

The Hansen

Duluth, GA
Tel: 770/667-1544
Fax: 770/667-1491
Alabama/Tennessee/Georgia/
Florida Panhandle
sales@thehansenrpny.net
www.thehansenrpny.net

ПРЕДСТАВИТЕЛИ САМВРО® (США И КАНАДА)

США

Jones-McCormick, Inc.

Charlotte, NC
Tel: 704/344-1101
Fax: 704/344-1764
Raleigh, NC
Tel: 919/434-3288
Columbia, SC
Tel: 803/635-3543
www.jones-mccormick.com

M.K. Food Service Equipment, Inc.

Philadelphia, PA
Tel: 215/471-4700
800/654-0505
Fax: 215/471-8916
www.markkurm@mkfoodservice.com

MarkeTeam

Vancouver, WA
Tel: 360/696-3984
FAX: 360/693-0192
info@marketeamnw.com
www.marketeamnw.com
Seattle, WA
Tel: 425/260-2410
Honolulu, HI
Tel: 808/282-8957

Meyer Marketing

Sacramento, CA
Tel: 916/857-1354
Fax: 916/857-1377
www.meyermarketing.net

Miller & Stryker Associates, Inc.

Wood Dale, IL
Tel: 630/766-0077
800/301-1431
Fax: 630/766-8777
pstryker@millerandstryker.com

PowerLink Rep

Mesa, AZ
Tel: 480/816-1000
Fax: 480/816-1200
jeanvermilyea@msn.com

США

The Wallin , Inc.

New Orleans, LA
Tel: 504/733-3344
Fax: 504/733-0854
Memphis, TN
Tel: 901/370-4724
Fax: 901/370-4734
Jackson, MS
Tel: 601/992-7260
Fax: 601/992-7350
Little Rock, AR
Tel: 501/663-2438
Fax: 501/663-2439
www.wallinrpnny.com

Wasatch Mountain Marketing, Inc.

Salt Lake City, UT
Tel: 801/328-0712
Fax: 801/328-0742
jeff@utahreps.com

Woolsey & Associates, Inc.

Waukesha, WI
Tel: 262/436-0102
800/383-2524
Fax: 262/436-0109
kim@woolseyassociates.com www.woolseyassociates.com

МЕКСЫК, АМЕРЫКА ЦЕНТРАЛНА, КАРАИБЫ

Johnson Sales Company

Hollywood, FL
Tel: 954/927-3900
Fax: 954/927-3909
johnson@johnsonsalesco.com

КАНАДА

R Henry & Associates

(Provinces of Ontario, excluding Ottawa & the Lakehead)
Toronto, Ontario M8Z 5T7
Tel: 416/259-9100
Fax: 416/251-3732
kwillemse@rogers.com

Les Agences A.M.S.

(Province of Quebec & Ottawa)
Chateauguay, QC J6J 4Z2
Tel: 450/698-1572
Fax: 450/698-2216
lesagencesams@videotron.ca

Montpellier & Associates

(Province of Alberta)
Spruce Grove, AB T7Y 1C6
Tel: 780/987-2278
Fax: 780/987-2279
Calgary, AB T2X 3W1
Tel: 403/618-3636
Fax: 403/203-9190
paulmont@tbwifi.ca

Nicholles Enterprises

(Province of British Columbia)
Maple Ridge, BC V2X 2N6
Tel: 604/465-0392
Fax: 604/465-9223
www.nicholles.com

Norquip Agencies, Ltd.

(Provinces of Manitoba, Saskatchewan plus Thunder Bay, Ontario)
Winnipeg, Manitoba R2N 1G4
Tel: 204/253-4675
Fax: 204/254-2597
hearn@mts.net

Taylor Agencies Ltd.

(Atlantic Provinces)
Tel: 877/861-4866
Fax: 902/861-2503
aaron@tayloragencies.com

ПЕРЕЧЕНЬ АРТИКУЛОВ С УКАЗАНИЕМ СТРАНИЦ

НОМЕР КОДА ИЗДЕЛИЯ	НОМЕР СТРАНИЦЫ	НОМЕР КОДА ИЗДЕЛИЯ	НОМЕР СТРАНИЦЫ	НОМЕР КОДА ИЗДЕЛИЯ	НОМЕР СТРАНИЦЫ	НОМЕР КОДА ИЗДЕЛИЯ	НОМЕР СТРАНИЦЫ
1000 (Группы 1)	22	103VS	49	1121TR (Группы 3)	22	1222D (Группы 1)	26
1000 (Группы 3)	22	105VS	49	116VS	49	1222D (Группы 3)	26
1000CW	50	106VS	49	1200 (Группы 1)	22	1224MT	44
1000LCD	149	107VS	49	1200 (Группы 3)	22	1224MT	67
1000VT	44	10CW	48	1200CW	58	1227MT	44
1005CW	50	10CWC	111	1200DIV	152	1227MT	67
1005P	50	10CWCH	111	1200DIV	159	1230MT	44
1007CW	50	10CWCHN	111	1200P	57	1230MT	67
1007P	50	10CWD	109	1200P2	57	124VS	49
100BC	136	10CWGL	111	1202CW	50	1252SLB250	122
100BC1	136	10CWGL	115	120CWP	48	1252SLINB250	122
100BCS	136	10CWL	48	120VS	49	125MPC	Прекращенный 1/1/10
100CW	48	10CWNR	48	1210PW	152	12CW	109
100LCD	149	10HC258	197	1210PW	154	12HP	113
100LCD	170	10HC258	202	1210PW	157	12HPH	114
100MCCW	121	10HC414	197	1210PW	159	12RS12	136
100MPC	151	10HE1	203	1212SQVS	49	12SFSCW	96
100MPCHL	151	10HE2	203	1216 (Группы 1)	21	12SFSP	97
100TS	173	10HPC	115	1216 (Группы 3)	21	12SFSP	97
100VS	49	10HPCN	115	1216CL	26	12TGS	71
1010VS	49	10HPCHN	115	1216CT	27	1300 (Группы 1)	22
1012VS	49	10HPD	113	1216CW	37	1300 (Группы 3)	22
1013CRVS	49	10HS1114	196	1216D (Группы 1)	26	1313 (Группы 1)	21
1013CW	50	10HS318	196	1216D (Группы 3)	26	1313 (Группы 3)	21
1013P	50	10HS434	196	1216FF	36	1318 (Группы 1)	21
1014 (Группы 1)	21	10HS638	196	1217FFH	36	1318 (Группы 3)	21
1014 (Группы 3)	21	10HS800	196	12183CW	104	1318MT	44
10145CW	41	10HS958	196	12183P	105	1318MT	67
10146CW	39	10PPCH	117	12186CW	104	1318MTC	169
10146CW	41	10PPD	117	12186P	105	1320TR (Группы 1)	22
10146DCP	42	10PPSC	117	12189CW	104	1320TR (Группы 3)	22
10146DCPC	42	10SC	111	12189P	105	13CLRCW	110
10146DCW	42	10SC	115	1218CCW	104	13CLRHP	114
10146DCWC	42	1100 (Группы 1)	22	1218CP	105	1400 (Группы 1)	22
1014CL	26	1100 (Группы 3)	22	1218DSCW	105	1400 (Группы 3)	22
1014CT	27	1100CT	27	1218MT	44	1400CT (Группы 1)	27
1014FF	36	1101CW	50	1218MT	67	1400CT (Группы 3)	28
1014VS	49	1101P	50	1218SCW	104	1410SCP	41
1015 (Группы 1)	21	1111SMVS	49	1219D (Группы 1)	26	1410SCW	41
1015 (Группы 3)	21	1111SQVS	49	1219D (Группы 3)	26	1411CP	43
1015MT	44	1116 (Группы 1)	21	122 400 050	38	1411CW	43
1015MT	67	1116 (Группы 3)	21	122 500 050	38	1418 (Группы 1)	21
10302MT	44	112 430 000	38	122 600 050	38	1418 (Группы 3)	21
10302MT	67	1120CBP	183	122 700 050	38	14187TRCP	41
1030MT	44	1120CBR	183	1220D (Группы 1)	26	14187TRCW	41
1030MT	67	1121TR (Группы 1)	22	1220D (Группы 3)	26	1418C (Группы 1)	21

ПЕРЕЧЕНЬ АРТИКУЛОВ С УКАЗАНИЕМ СТРАНИЦ

НОМЕР КОДА ИЗДЕЛИЯ	НОМЕР СТРАНИЦЫ	НОМЕР КОДА ИЗДЕЛИЯ	НОМЕР СТРАНИЦЫ	НОМЕР КОДА ИЗДЕЛИЯ	НОМЕР СТРАНИЦЫ	НОМЕР КОДА ИЗДЕЛИЯ	НОМЕР СТРАНИЦЫ
1418CL	26	1621CBP	183	1826 (Группы 1)	21	200BC1	136
1418CT	27	1621CBR	183	1826 (Группы 3)	21	200BCS	136
1418CW	37	1622 (Группы 1)	21	182612CW	104	200MCCW	121
1418D (Группы 1)	26	1622 (Группы 3)	21	182612P	105	2025 (Группы 1)	21
1418D (Группы 3)	26	16225 (Группы 1)	21	182615CW	104	2025 (Группы 3)	21
1418FF	36	16225 (Группы 3)	21	182615P	105	2025MT	44
1418TR (Группы 1)	22	1622CT	27	18263CW	104	2025MT	67
1418TR (Группы 3)	22	1622D (Группы 1)	26	18263P	105	2030UT	186
1418TRCW	37	1622D (Группы 3)	26	18266CW	104	20C258	197
1422TR (Группы 1)	22	165PW	38	18266P	105	20C258	202
1422TR (Группы 3)	22	16C258	197	18268CLRCW	105	20C414	197
14CW	109	16C258	202	18268CLRKIT	105	20CC	57
14HP	113	16C414	197	18269CW	104	20CFC	119
14PP	117	16C578	197	18269P	105	20CWC	111
150CW	48	16CW	109	1826CCW	104	20CWCH	111
1520 (Группы 1)	21	16E1	202	1826CL	26	20CWCHN	111
1520 (Группы 3)	21	16E2	202	1826CLRCW	105	20CWD	109
1520C (Группы 1)	21	16E4	203	1826CP	105	20CWGL	111
1520CBP	183	16E5	203	1826CT	27	20CWGL	115
1520CBP	183	16HP	113	1826DBC	168	20CWL	111
1520CBPF	183	16PP	117	1826DBCSP	168	20CWLN	111
1520CBR	183	16S1058	194	1826DSCW	105	20E2	202
1520CL	26	16S1114	194	1826DTC	168	20HPC	115
1520CT	27	16S1214	194	1826DTCSP	168	20HPCH	115
1520CW	37	16S318	194	1826LBC	169	20HPCHN	115
1520D (Группы 1)	26	16S418	194	1826LBCSP	169	20HPD	113
1520D (Группы 3)	26	16S434	194	1826LTC	169	20HPL	115
1520TR (Группы 1)	22	16S534	194	1826LTC3	169	20HPLN	115
1520TR (Группы 3)	22	16S638	194	1826LTCSP	169	20LPCWC	111
1550 (Группы 1)	22	16S738	194	1826MT	44	20LPCWD	109
1550 (Группы 3)	22	16S800	194	1826MT	67	20LPHPC	115
1550CT	27	16S900	194	1826MT	68	20LPHPD	113
1596CP	40	16S958	194	1826MTC	169	20PPCH	117
1596CW (Группы 1)	40	1722CBP	183	1826CCW	104	20PPD	117
15CLRCW	110	1722CBP	183	1826STP	169	20PPSC	117
15CLRHP	114	1722CBR	183	18CW	109	20SC	111
1600 (Группы 1)	22	17HE1	203	18PP	117	20SC	115
1600 (Группы 3)	22	17HE2	203	18SFSCW	96	21155CBP	183
1600CT (Группы 1)	27	17HS1114	196	18SFSP	97	21155CBR	183
1600CT (Группы 3)	28	17HS318	196	18SFSP	97	21157CBP	183
1600CW	58	17HS434	196	1950 (Группы 1)	22	21157CBR	183
1600DIV	132	17HS638	196	1950 (Группы 3)	22	2115CBCP	183
1600DIV	152	17HS800	196	1950CT	27	2115CBCR	183
1600DIV	159	17HS958	196	2000P	57	22CW	109
1600P	57	1800CT (Группы 1)	27	2000P2	57	22HP	113
1600P2	57	1800CT (Группы 3)	28	200BC	136	22LPCW	109

ПЕРЕЧЕНЬ АРТИКУЛОВ С УКАЗАНИЕМ СТРАНИЦ

НОМЕР КОДА ИЗДЕЛИЯ	НОМЕР СТРАНИЦЫ	НОМЕР КОДА ИЗДЕЛИЯ	НОМЕР СТРАНИЦЫ	НОМЕР КОДА ИЗДЕЛИЯ	НОМЕР СТРАНИЦЫ	НОМЕР КОДА ИЗДЕЛИЯ	НОМЕР СТРАНИЦЫ
22LRHP	113	26HP	113	32CW	109	400STP	163
22SFSCW	96	26PP	117	32HP	113	400STP	186
22SFSP	97	2700 (Группы 1)	22	3343 (Группы 1)	23	40CWC	111
22SFSP	97	2700 (Группы 3)	22	3343 (Группы 3)	23	40CWCH	111
23CLRCW	110	2700CT	27	33CLRCW	110	40CWCHN	111
23CLRHP	114	28CW	109	33CLRHP	114	40CWD	109
23SL	122	28PP	117	34CW	109	40HPC	115
23SLB250	122	2900CT	27	34HP	113	40HPCH	115
23SLB6250	122	2SFSCW	96	34PP	117	40HPCHN	115
23SLINB250	122	2SFSP	97	350LCD	149	40HPD	113
240MPC	150	2SFSP	97	35CLRCW	110	40PPCH	117
2436UTH	186	300DIV	152	35CLRHP	114	40PPD	117
2436UTHS	186	300DIV	154	35CW	48	40PPSC	117
24CW	109	300DIV	159	36CF	119	40SC	111
24HP	113	300MPC	154	36CW	109	40SC	115
24LPCW	109	3046 (Группы 1)	23	36E1	202	415CBP	183
24LRHP	113	3046 (Группы 3)	23	36E2	202	415CBR	183
24PP	117	30CFC	119	36E4	203	42CW	109
2500 (Группы 1)	22	30CWC	111	36E5	203	42HP	113
2500 (Группы 3)	22	30CWCH	111	36HP	113	44CW	109
2500CT	27	30CWCHN	111	36PP	117	44HP	113
250LCD	149	30CWD	109	36S1058	195	44PP	117
25CLRCW	110	30CWGL	111	36S1114	195	45CW	48
25CLRHP	114	30CWGL	115	36S1214	195	46 (Группы 1)	21
25E1	202	30CWL	111	36S318	195	46 (Группы 3)	21
25E2	202	30CWLN	111	36S418	195	46CW	109
25E4	203	30HPC	115	36S434	195	46HP	113
25E5	203	30HPCH	115	36S534	195	46PP	117
25MCCW	121	30HPCHN	115	36S638	195	49E1	202
25S1058	195	30HPD	113	36S738	195	49E2	202
25S1114	195	30HPL	115	36S800	195	49S1114	195
25S1214	195	30HPLN	115	36S900	195	49S318	195
25S318	195	30PPCH	117	36S958	195	49S434	195
25S418	195	30PPCHN	117	3753 (Группы 1)	23	49S638	195
25S434	195	30PPD	117	3753 (Группы 3)	23	49S800	195
25S534	195	30PPSC	117	3753CL	26	49S958	195
25S638	195	30SC	111	3853 (Группы 1)	23	4FBR	Прекращенный 1/1/10
25S738	195	30SC	115	3853 (Группы 3)	23	4FBRSL	Прекращенный 1/1/10
25S800	195	3200P2	57	38CW	109	4FBRTT	130
25S900	195	3242 (Группы 1)	23	400DIV	152	4SFSCW	96
25S958	195	3242 (Группы 3)	23	400DIV	154	4SFSP	97
25SWGF	201	3253 (Группы 1)	23	400DIV	157	4SFSP	97
2632 (Группы 1)	23	3253 (Группы 3)	23	400DIV	159	4UBR	Прекращенный 1/1/10
2632 (Группы 3)	23	3253CL	26	400MCCW	121	500CW	58
26CF	119	3253CT	27	400STP	154	500LCD	149
26CW	109	32CC	57	400STP	157	500P	57

ПЕРЕЧЕНЬ АРТИКУЛОВ С УКАЗАНИЕМ СТРАНИЦ

НОМЕР КОДА ИЗДЕЛИЯ	НОМЕР СТРАНИЦЫ	НОМЕР КОДА ИЗДЕЛИЯ	НОМЕР СТРАНИЦЫ	НОМЕР КОДА ИЗДЕЛИЯ	НОМЕР СТРАНИЦЫ	НОМЕР КОДА ИЗДЕЛИЯ	НОМЕР СТРАНИЦЫ
500P2	57	650WS	139	853FHC	43	9114CP	42
50CW	48	65CLRCW	110	855FVS	49	9114CW	42
50MCCW	121	65CLRHP	114	86VS	49	911CPC	42
5412CBP	136	65CWNR	48	8F	66	911CWC	42
5412CBP	170	66CF	119	8FB434	199	911VS	49
55CWNR	48	66CW	109	8FBNH434	199	912CBP	183
57 (Группы 1)	21	66HP	113	8HC258	197	912CBR	183
57 (Группы 3)	21	66PP	117	8HC258	202	913VS	49
5FBR	Прекращенный 1/1/10	68VS	49	8HC414	197	915 (Группы 1)	21
5FBRSL	Прекращенный 1/1/10	6F	66	8HE1	203	915 (Группы 3)	21
5FBRTT	130	6FBR	Прекращенный 1/1/10	8HE2	203	915CP	40
5UBR	130	6FBRSL	Прекращенный 1/1/10	8HS1114	196	915CW (Группы 1)	40
60CFC	119	6FBRTT	130	8HS318	196	918MT	44
60CW	48	6RS6	136	8HS434	196	918MT	67
60CWC	111	6SFSCW	96	8HS638	196	91VS	49
60CWCH	111	6SFSP	97	8HS800	196	926 (Группы 1)	21
60CWCHN	111	6SFSP	97	8HS958	196	926 (Группы 3)	21
60CWD	109	6TGS	71	8RS8	136	92615MT	44
60CWGL	111	6UBR	130	8SFSCW	96	92615MT	67
60CWGL	115	725CWNR	48	8SFSP	97	926MT	44
60CWL	111	730BIBR	139	8SFSP	97	926MT	67
60CWLN	111	730SR	139	900 (Группы 1)	22	92CW	109
60HPC	115	730STP	135	900 (Группы 3)	22	92HP	113
60HPCH	115	730WS	139	900CT	27	93CW	48
60HPCHN	115	75CW	48	900CW	50	94CW	109
60HPD	113	800CW	58	900P	57	94HP	113
60HPL	115	800P	57	900P2	57	94PP	117
60HPLN	115	800P2	57	9011CW	50	950CW	58
60PPCH	117	806CW	50	9013CW	50	950P	57
60PPCHN	117	810 (Группы 1)	21	901CW	50	950P2	57
60PPD	117	810 (Группы 3)	21	901P	50	95VS	49
60PPSC	117	825CWNR	48	905CW	50	96CW	48
60SC	111	8262MT	44	909CW	50	96SKRC	72
60SC	115	8262MT	67	90CWC	111	96SKRD	72
62CW	109	826MT	44	90CWCN	111	96SKRF	72
62HP	113	826MT	67	90CWD	109	96SKRLC	72
6302MT	44	8302MT	44	90HPC	115	96SKRLD	72
6302MT	67	8302MT	67	90HPD	113	96SKRLF	72
630MT	44	830MT	44	90PPC	117	96SKRLM	72
630MT	67	830MT	67	90PPD	117	96SKRLN	72
63CLRCW	110	850CW	58	90PPSC	117	96SKRLP	72
63CLRHP	114	853FCP	43	90SC	111	96SKRM	72
64CW	109	853FCPC	43	90SC	115	96SKRN	72
64HP	113	853FCW	43	90SPCW	48	96SKRP	72
64PP	117	853FCWC	43	9113CP	42	978SFVS	49
650BIBR	139	853FH	43	9113CW	42	99SMVS	49

ПЕРЕЧЕНЬ АРТИКУЛОВ С УКАЗАНИЕМ СТРАНИЦ

НОМЕР КОДА ИЗДЕЛИЯ	НОМЕР СТРАНИЦЫ	НОМЕР КОДА ИЗДЕЛИЯ	НОМЕР СТРАНИЦЫ	НОМЕР КОДА ИЗДЕЛИЯ	НОМЕР СТРАНИЦЫ	НОМЕР КОДА ИЗДЕЛИЯ	НОМЕР СТРАНИЦЫ
99VS	49	BC2254S	182	CA3748	33	CDR2020H	184
9CWNR	48	BC230	182	CA3753	33	CDR2020H	201
9E1	202	BC2304S	182	CA3800	33	CFPFRC10	119
9E2	202	BC235	182	CA3952	33	CFPMRC10	119
9RS9	136	BC2354S	182	CA4064H	32	CFPSRC10	119
9S1114	194	BC330	182	CA4300	33	CFR18	119
9S318	194	BC3304S	182	CA4361	33	CFRC18	119
9S434	194	BC331KD	181	CB1220	132	CFRSC18	119
9S638	194	BC331KDSH	181	CB1220	133	CJ80CW	72
9S800	194	BC331KDTC	181	CB1220	135	CL900P	54
9S958	194	BC340KD	181	CB1220	166	CL900P	175
9TGS	71	BC340KDP	181	CC32	120	CL950P	54
A4SLL21	Прекращенный 1/1/10	BCT1014	39	CCP12	69	CL950P	175
ADCS	189	BK60406	167	CCP15	69	CLLT10	54
BAR540	143	BK60407	167	CCP27	69	CLLT10	175
BAR540DS	143	BR258	198	CCPL12	69	CLLT12	54
BAR54SR	139	BR258	202	CCPL27	69	CLLT12	175
BAR650	143	BR414	198	CD100	185	CLLT6	54
BAR650CP	143	BR578	198	CD100H	185	CLLT6	175
BAR650DS	143	BR578	198	CD100HB	185	CLNT10	54
BAR650DSCP	143	BR712	198	CD1313	184	CLNT10	175
BAR650SDX	142	BSB10	66	CD1327	184	CLNT12	54
BAR650DSM	142	BSB12	66	CD1420	184	CLNT12	175
BAR650DSMPT	142	BSB18	66	CD160	185	CLNT5	54
BAR650DSMPT2	142	BUF48	Прекращенный 1/1/10	CD1826H	184	CLNT5	175
BAR650DX	142	BUF72	130	CD1826HB	184	CLNT8	54
BAR650PM	142	BV6CW	60	CD1826MTC	169	CLNT8	175
BAR650PMT	142	BWB16CW	52	CD1826MTC	186	CLRSB5	175
BAR650PMT220	142	BWM10CW	52	CD1826MTCHB	169	CLRSB9	174
BAR730	141	BWP14CW	52	CD1826MTCHB	186	CLRSM8B5	174
BAR730CP	141	BWW10CW	52	CD1826PDB	174	CLRWSR36	174
BAR730DS	141	CA1300	33	CD1826PDB	186	CLSБ9	175
BAR730DSCP	141	CA1623	32	CD2020	184	CLSM8B5	175
BAR730SDX	140	CA2026	32	CD2020H	184	CLSSM8B5	175
BAR730DSM	140	CA2028	33	CD2020HB	184	CMB1826	167
BAR730DSMPT	140	CA2129	32	CD2028	184	CMB1826L	167
BAR730DSMPT2	140	CA2632	33	CD300	154	CMB1826LSP	167
BAR730DX	140	CA2738	33	CD300	185	CMB1826SP	167
BAR730PM	140	CA2836	33	CD300H	185	CMBH1826LC	166
BAR730PMT	140	CA3200	33	CD300HB	185	CMBH1826TBC	166
BAR730PMT220	140	CA3244	33	CD400	154	CMBH1826TSC	166
BBR480	130	CA3247TR	33	CD400	157	CMBHC1826LC	166
BBR720	130	CA3253	33	CD400	163	CMBHC1826TBC	166
BC1115SH	182	CA3343	33	CD400	185	CMBHC1826TSC	166
BC11TC	182	CA3446	33	CDR2020	184	CMBR	166
BC225	182	CA3646	33	CDR2020	201	CO2632	31

ПЕРЕЧЕНЬ АРТИКУЛОВ С УКАЗАНИЕМ СТРАНИЦ

НОМЕР КОДА ИЗДЕЛИЯ	НОМЕР СТРАНИЦЫ	НОМЕР КОДА ИЗДЕЛИЯ	НОМЕР СТРАНИЦЫ	НОМЕР КОДА ИЗДЕЛИЯ	НОМЕР СТРАНИЦЫ	НОМЕР КОДА ИЗДЕЛИЯ	НОМЕР СТРАНИЦЫ
CO3200	31	CRPG3067	203	DC5	62	FSG720	130
CO3253	31	CRPG4467	203	DC575	191	FWC56	187
CO3343	31	CRPG4856	203	DC700	191	FWC56	199
CO3646	31	CRPG6345	203	DC825	191	GB1200CW	52
CO3753	31	CRPG9911	203	DC950	Прекращенный 1/1/10	GB850CW	52
CO3800	31	CRPH161317	200	DCC10	62	GK2000	197
CO4300	31	CRPHDG2878	198	DCC5	62	GL0540 (Группы 1)	18
CP12	69	CRPHDG2878	203	DCS1125	191	GL1070 (Группы 1)	18
CP1210	132	CRPHG1656	203	DCS950	191	GL1070RNS	20
CP1210	152	CSDC	173	DD1220BECW	68	GL1080 (Группы 1)	18
CP1220	132	CSDDCPKG480	173	DD1220CW	68	GL3074 (Группы 1)	18
CP1220	135	CSEQ3	83	DD1220ECW	68	GL3980 (Группы 1)	18
CP1220	152	CSHddb	81	DD1220SCW	68	GL3980RNS	20
CP1220	154	CSHDTK10	81	DD1826CW	68	GL4002 (Группы 1)	18
CP1220	157	CSHDTK12	81	DIV12	130	GL4002RNS	20
CP1220	159	CSHDTK145	81	DIV12	135	GL4060 (Группы 1)	18
CP1220	170	CSID	83	DIV20	130	GL4060	167
CP15	69	CSID3	83	DIV20	151	GL4210 (Группы 1)	18
CP27	69	CSR3	147	DP15	62	GL4701 (Группы 1)	18
CP6040	167	CSR5	147	DRC2020	201	GL4709 (Группы 1)	18
CPB1220	127	CSSC2448	88	DRLNK	90	GP0540 (Группы 1)	15
CPH3	130	CSWF	83	DRS30	90	GP0540 (Группы 3)	16
CPL12	69	CSWS1436SK	90	DRS300	90	GP0540NS (Группы 3)	17
CPL27	69	CSWS1436VK	90	DRS36	90	GP1070 (Группы 1)	15
CR12	187	CSWS1448SK	90	DRS360	90	GP1080 (Группы 1)	15
CRP122327	200	CSWS1448VK	90	DRS48	90	GP1080NS (Группы 3)	17
CRP122328	200	CSWS1836SK	90	DRS480	90	GP3074 (Группы 1)	15
CRP142732	200	CSWS1848SK	90	DRS60	90	GP3980 (Группы 1)	15
CRP182832	200	CSWS36EK	90	DRS600	90	GP3980 (Группы 3)	16
CRP192528	200	CSWS48EK	90	DSPR6	59	GP3980NS (Группы 3)	17
CRP201015	200	CVC55	134	DT1220CW	68	GP4002 (Группы 1)	15
CRP202326	200	CVC72	134	E3	202	GP4002 (Группы 3)	16
CRP281822	200	CVC724	134	ES28	133	GP4002NS (Группы 3)	17
CRP301519	200	D12	56	ES28L	Прекращенный 1/1/10	GP4004 (Группы 1)	15
CRP441518	200	D14	56	ES28LS	Прекращенный 1/1/10	GP4004 (Группы 1)	16
CRP481315	200	D16	56	ES28R	Прекращенный 1/1/10	GP4210 (Группы 1)	15
CRP631013	200	D24	56	ES28RL	133	GP4701 (Группы 1)	15
CRP92328	200	D8	56	ES28RLS	Прекращенный 1/1/10	GP4709 (Группы 1)	15
CRPG12910	203	DB18263CW	92	ES28RS	Прекращенный 1/1/10	GP4853 (Группы 1)	15
CRPG12911	203	DB18263P	92	FBR4R	Прекращенный 1/1/10	GP4856 (Группы 1)	15
CRPG141012	203	DB18266CW	92	FBR5R	130	GP55653 (Группы 1)	15
CRPG181112	203	DVC1826CW	92	FBR6R	130	GP55702 (Группы 1)	15
CRPG191011	203	DVC1826P	92	FBRTBL	130	GP55703 (Группы 1)	15
CRPG2046	203	DC10	62	FPID24	116	HBR258	198
CRPG20910	203	DC1125	Прекращенный 1/1/10	FR258	199	HBR258	202
CRPG2878	203	DC1225	191	FSG480	130	HBR414	198

ПЕРЕЧЕНЬ АРТИКУЛОВ С УКАЗАНИЕМ СТРАНИЦ

НОМЕР КОДА ИЗДЕЛИЯ	НОМЕР СТРАНИЦЫ	НОМЕР КОДА ИЗДЕЛИЯ	НОМЕР СТРАНИЦЫ	НОМЕР КОДА ИЗДЕЛИЯ	НОМЕР СТРАНИЦЫ	НОМЕР КОДА ИЗДЕЛИЯ	НОМЕР СТРАНИЦЫ
HBR578	198	KVC856C	132	MDSPLT9	173	MS4080VK	84
HBR712	198	KVC856U	132	MS30100SK	84	MS4090SK	84
HE3	203	KWS40	133	MS30100VK	84	MS4090VK	84
HFR258	199	LCDCB	149	MS30110SK	84	MS50100SK	84
HK39	48	LCDCB10	149	MS30110VK	84	MS50100VK	84
HK93BCW	48	LCDES	147	MS30120SK	84	MS50110SK	84
HK93CW	48	LCDES	149	MS30120VK	84	MS50110VK	84
HT10CW	55	LD105	69	MS30130SK	84	MS50120SK	84
HT120CW	55	LD105A	69	MS30130VK	84	MS50120VK	84
HT12CW	55	LD130	69	MS30140SK	84	MS50130SK	84
HT14CW	55	LD130A	69	MS30140VK	84	MS50130VK	84
HT16CW	55	LD85	69	MS30150SK	84	MS50140SK	84
HT22CW	55	LD85A	69	MS30150VK	84	MS50140VK	84
HT5CW	55	LT10	56	MS30160SK	84	MS50150SK	84
HT8CW	55	LT12	56	MS30160VK	84	MS50150VK	84
HWAPR	147	LT14	56	MS30170SK	84	MS50160SK	84
HWATD	147	LT16	56	MS30170VK	84	MS50160VK	84
IB32	120	LT22	56	MS3060SK	84	MS50170SK	84
IB36	120	LT6	56	MS3060VK	84	MS50170VK	84
IB44	120	LT8	56	MS3070SK	84	MS5060SK	84
IBS20	120	MA2435	35	MS3070VK	84	MS5060VK	84
IBS27	120	MA3142H	35	MS3080SK	84	MS5070SK	84
IBS37	120	MA3200	35	MS3080VK	84	MS5070VK	84
IBSF27	120	MA3343	35	MS3090SK	84	MS5080SK	84
ICS100L	144	MA3646	35	MS3090VK	84	MS5080VK	84
ICS100L4S	144	MA3652TR	35	MS40100SK	84	MS5090SK	84
ICS125L	144	MA3800	35	MS40100VK	84	MS5090VK	84
ICS125LB	144	MA4300	35	MS40110SK	84	MS60100SK	84
ICS125T	144	MA4361	35	MS40110VK	84	MS60100VK	84
ICS175L	144	MDC1411T60	178	MS40120SK	84	MS60110SK	84
ICS175LB	144	MDC1418S20	176	MS40120VK	84	MS60110VK	84
ICS175T	144	MDC1418T16	177	MS40130SK	84	MS60120SK	84
ICS175TB	144	MDC1418T30	177	MS40130VK	84	MS60120VK	84
ICS200TB	144	MDC1520S20	176	MS40140SK	84	MS60130SK	84
IT3253	38	MDC1520T16	177	MS40140VK	84	MS60130VK	84
IT3753	38	MDC1520T30	177	MS40150SK	84	MS60140SK	84
ITPD3253	38	MDC24	170	MS40150VK	84	MS60140VK	84
ITPD3753	38	MDC24F	170	MS40160SK	84	MS60150SK	84
KK1200	197	MDC24R	170	MS40160VK	84	MS60150VK	84
KMC24	132	MDSB5	173	MS40170SK	84	MS60160SK	84
KSC402	133	MDSB9	173	MS40170VK	84	MS60160VK	84
KSC402220	133	MDSD9	173	MS4060SK	84	MS60170SK	84
KVC854	132	MDSL9	173	MS4060VK	84	MS60170VK	84
KVC854C	132	MDSM8	173	MS4070SK	84	MS6060SK	84
KVC854U	132	MDSP9	173	MS4070VK	84	MS6060VK	84
KVC856	132	MDSPL	173	MS4080SK	84	MS6070SK	84

ПЕРЕЧЕНЬ АРТИКУЛОВ С УКАЗАНИЕМ СТРАНИЦ

НОМЕР КОДА ИЗДЕЛИЯ	НОМЕР СТРАНИЦЫ	НОМЕР КОДА ИЗДЕЛИЯ	НОМЕР СТРАНИЦЫ	НОМЕР КОДА ИЗДЕЛИЯ	НОМЕР СТРАНИЦЫ	НОМЕР КОДА ИЗДЕЛИЯ	НОМЕР СТРАНИЦЫ
MS6070VK	84	MSFT1002	86	MSPK50180	83	MSU461318PKG	86
MS6080SK	84	MSFT1101	86	MSPK60140	83	MSU461517PKG	86
MS6080VK	84	MSFT1102	86	MSPK60150	83	MSU461518PKG	86
MS6090SK	84	MSFT1201	86	MSPK60160	83	MSU46917PKG	86
MS6090VK	84	MSFT1202	86	MSPK60170	83	MSU46918PKG	86
MSA441017PKG	85	MSFT1301	86	MSPK60180	83	MSUR441116PK	87
MSA441018PKG	85	MSFT1302	86	MSPRK40147	87	MSUR441117PK	87
MSA441117PKG	85	MSFT1401	86	MSPRK40157	87	MSUR441316PK	87
MSA441118PKG	85	MSFT1402	86	MSPRK40167	87	MSUR441317PK	87
MSA441317PKG	85	MSFT1501	86	MSPRK40177	87	MSUR451116PK	87
MSA441318PKG	85	MSFT1502	86	MSPRK4097	87	MSUR451117PK	87
MSA441517PKG	85	MSFT1601	86	MSPRK50147	87	MSUR451316PK	87
MSA441518PKG	85	MSFT1602	86	MSPRK50157	87	MSUR451317PK	87
MSA44917PKG	85	MSFT1701	86	MSPRK50167	87	MSUR461116PK	87
MSA44918PKG	85	MSFT1702	86	MSPRK50177	87	MSUR461117PK	87
MSA451017PKG	85	MSFT601	86	MSPRK5097	87	MSUR461316PK	87
MSA451018PKG	85	MSFT602	86	MSPRK60147	87	MSUR461317PK	87
MSA451117PKG	85	MSFT701	86	MSPRK60157	87	MW2129	30
MSA451118PKG	85	MSFT702	86	MSPRK60167	87	MW3200	30
MSA451317PKG	85	MSFT801	86	MSPRK60177	87	MW3245	30
MSA451318PKG	85	MSFT802	86	MSPRK6097	87	MW3600	30
MSA451517PKG	85	MSFT901	86	MSU441017PKG	85	MW3646	30
MSA451518PKG	85	MSFT902	86	MSU441018PKG	85	MW3858	30
MSA45917PKG	85	MSHD461017PK	81	MSU441117PKG	85	MW4200	30
MSA45918PKG	85	MSHD461017SPK	81	MSU441118PKG	85	MY2026	34
MSA461017PKG	86	MSHD461117PK	81	MSU441317PKG	85	MY2129	34
MSA461018PKG	86	MSHD461117SPK	81	MSU441318PKG	85	MY2632	34
MSA461117PKG	86	MSHD461217PK	81	MSU441517PKG	85	MY2738	34
MSA461118PKG	86	MSHD461217SPK	81	MSU441518PKG	85	MY3200	34
MSA461317PKG	86	MSHD46917PK	81	MSU44917PKG	85	MY3244	34
MSA461318PKG	86	MSHD46917SPK	81	MSU44918PKG	85	MY3253	34
MSA461517PKG	86	MSHDC	81	MSU451017PKG	85	MY3343	34
MSA461518PKG	86	MSPK30140	83	MSU451018PKG	85	MY3446	34
MSA46917PKG	86	MSPK30150	83	MSU451117PKG	85	MY3646	34
MSA46918PKG	86	MSPK30160	83	MSU451118PKG	85	MY3753	34
MSCC	83	MSPK30170	83	MSU451317PKG	85	MY3800	34
MSCTL	87	MSPK30180	83	MSU451318PKG	85	MY3952	34
MSDS30	83	MSPK40140	83	MSU451517PKG	85	MY4300	34
MSDS40	83	MSPK40150	83	MSU451518PKG	85	MY4361	34
MSDS50	83	MSPK40160	83	MSU45917PKG	85	NT10	55
MSDS60	83	MSPK40170	83	MSU45918PKG	85	NT12	55
MSFE30	86	MSPK40180	83	MSU461017PKG	86	NT14	55
MSFE40	86	MSPK50140	83	MSU461018PKG	86	NT16	55
MSFE50	86	MSPK50150	83	MSU461117PKG	86	NT20	55
MSFE60	86	MSPK50160	83	MSU461118PKG	86	NT5	55
MSFT1001	86	MSPK50170	83	MSU461317PKG	86	NT8	55

ПЕРЕЧЕНЬ АРТИКУЛОВ С УКАЗАНИЕМ СТРАНИЦ

НОМЕР КОДА ИЗДЕЛИЯ	НОМЕР СТРАНИЦЫ	НОМЕР КОДА ИЗДЕЛИЯ	НОМЕР СТРАНИЦЫ	НОМЕР КОДА ИЗДЕЛИЯ	НОМЕР СТРАНИЦЫ	НОМЕР КОДА ИЗДЕЛИЯ	НОМЕР СТРАНИЦЫ
NT9	55	PSB10	64	RFSC12	101	SFG1220	63
OETR314	199	PSB12	64	RFSC12PP	101	SFG820	63
P320CW	51	PSB15	65	RFSC1PP	101	SFR1012	63
P480CW	51	PSB18	65	RFSC2	101	SFT1010	63
P600CW	51	PSB23	65	RFSC2PP	101	SFT1212	63
P60CW	51	PSB6	64	RFSC6	101	SFT1515	63
P64CW	51	PSB8	64	RFSC6PP	101	SFV1015	63
PC64CW	51	PT1014	37	RFSCW1	100	SLL30	122
PE600CW	51	PT1100	37	RFSCW12	100	SPA14	70
PH556010	29	PT1216	37	RFSCW18	100	SPASL14	70
PH556016	29	PT1400	37	RFSCW2	100	SPO10CW	70
PH556020	29	PT1418	37	RFSCW22	100	SPO11	70
PH556026	29	PT1600	37	RFSCW4	100	SPO11CW	70
PH556030	29	PWB22	59	RFSCW6	100	SPO13	70
PH556036	29	PWB22	147	RFSCW8	100	SPO13CW	70
PH556040	29	R1000LCD	149	RFSCWC1	100	SPO8CW	70
PH556046	29	R500LCD	147	RFSCWC12	100	SPOP10CW	70
PH556050	29	R500LCD	149	RFSCWC2	100	SPOP11	70
PH556056	29	RD1200CW	68	RFSCWC6	100	SPOP11CW	70
PH556510	29	RD1220CW	68	RSB1014CW	65	SPOP13	70
PH556516	29	RD1220CWH	68	RSB10CW	65	SPOP13CW	70
PH556520	29	RD1826CW	68	RSB12CW	65	SRB13	59
PH556526	29	RD1826CWH	68	RSB1419CW	65	SRB13CW	59
PH557010	29	RD926CW	68	RSB15CW	65	SRB5	59
PH557016	29	RFS1	101	RSB18CW	65	SRB5CW	59
PH557020	29	RFS12	101	RSB23CW	65	TC1418	187
PH557026	29	RFS12PP	101	RSB6CW	65	TDC2029	187
PH557030	29	RFS12SCPP	100	RSB8CW	65	TDC30	191
PH557036	29	RFS18	101	RSB912CW	65	TDCR12	187
PH557040	29	RFS18PP	101	SB55	66	TG12	71
PH557046	29	RFS1PP	101	SB60	66	TG6	71
PH558510	29	RFS1SCPP	100	SB80	66	TG9	71
PH558516	29	RFS2	101	SBH15	130	TGA11	71
PH558520	29	RFS22	101	SBH18	130	TGA8	71
PH558526	29	RFS22PP	101	SCP12CW	121	TGG6	71
PH558530	29	RFS2PP	101	SCP24CW	121	TGG9	71
PH558536	29	RFS2SCPP	100	SCP64CW	121	UC1000	149
PL60CW	51	RFS4	101	SCP6CW	121	UC250	149
PPB15	60	RFS4PP	101	SFC12	97	UC500	149
PPB18	60	RFS6	101	SFC12SCPP	96	UPC100	151
PPB23	60	RFS6PP	101	SFC2	97	UPC101	151
PR314	199	RFS6SCPP	100	SFC2SCPP	96	UPC1200	159
PR500	199	RFS8	101	SFC6	97	UPC140	151
PR59314	199	RFS8PP	101	SFC6SCPP	96	UPC160	151
PR59500	199	RFSC1	101	SFG1012	63	UPC1600	159
PS1014	39	RFSC12	59	SFG1015	63	UPC1600TR	159

ПЕРЕЧЕНЬ АРТИКУЛОВ С УКАЗАНИЕМ СТРАНИЦ

НОМЕР КОДА ИЗДЕЛИЯ	НОМЕР СТРАНИЦЫ	НОМЕР КОДА ИЗДЕЛИЯ	НОМЕР СТРАНИЦЫ	НОМЕР КОДА ИЗДЕЛИЯ	НОМЕР СТРАНИЦЫ
UPC180	151	VBRLHD6	126	VT3646C (Группы 1)	14
UPC400	154	VBRR5	127	VT3753 (Группы 1)	14
UPC400TR	154	VBRR6	127	VT3853 (Группы 1)	14
UPC600	159	VBRSHTS	127	WC100CW	60
UPC800	159	VBRT6	126	WC100CWNH	60
UPC800TR	159	VBRTBL5	127	WCR1220	132
UPCH1600	163	VBRTBL6	127	WCR1220	135
UPCH16002	163	VBRTBLL5	127	WCS30	60
UPCH400	163	VBRTBLL6	127	WR60406	167
UPCH4002	163	VBRTCVR5	127	WR60407	167
UPCH800	163	VBRTCVR6	127	WW1000CW	58
UPCH8002	163	VBRTHD5	126	WW1000L	58
UPCHBD1600	163	VBRTHD6	126	WW1000LS	58
UPCHBD16002	163	VBRTLS	126	WW1500CW	58
UPCHBD800	163	VBRTL6	126	WW250CW	58
UPCHBD8002	163	VBRTLHD5	126	WW250L	58
UPCHD400	163	VBRTLHD6	126	WW500CW	58
UPCHD4002	163	VBRWC	127		
UPCHT1600	163	VCS	127		
UPCHT16002	163	VCS32CNT	127		
UPCHT800	163	VCS32KEYT	127		
UPCHT8002	163	VCS32R	127		
UPCHTD1600	163	VCSCNL	127		
UPCHTD16002	163	VCSCVR	127		
UPCHTD800	163	VCSHD	127		
UPCHTD8002	163	VCSWR	127		
UPCHW400	163	VCSWRHD	127		
UPCHW4002	163	VL1014 (Группы 1)	19		
UPCS140	151	VL1216 (Группы 1)	19		
UPCS160	151	VL1418 (Группы 1)	19		
UPCS180	151	VL1418RNS	20		
UPCS400	157	VL2129RNS	20		
UPCS400CK	157	VL2632 (Группы 1)	19		
UPCSS160	151	VL3200RNS	20		
VBRS	126	VL3253 (Группы 1)	19		
VBRT5	126	VL3343 (Группы 1)	19		
VBR6	126	VL3343C (Группы 1)	19		
VBRC	127	VL3600RNS	20		
VBRC90	127	VL3646C (Группы 1)	19		
VBRCVR5	127	VL3753 (Группы 1)	19		
VBRCVR6	127	VT1216 (Группы 1)	14		
VBRHD5	126	VT1418 (Группы 1)	14		
VBRHD6	126	VT2632 (Группы 1)	14		
VBRL5	126	VT3253 (Группы 1)	14		
VBRL6	126	VT3343 (Группы 1)	14		
VBRLHD5	126	VT3343C (Группы 1)	14		

Гарантия фирмы Cambro

Фирма Cambro гарантирует, что подносы Camtrays® и столовые приборы из материала Camwear® прослужат без поломки пять лет. В отношении термоэлектрических тележек Camthem для хранения запаса пищевых продуктов гарантийный срок составляет один год. Изделия из поликарбоната для хранения пищевых продуктов гарантируются на два года эксплуатации в нормальных условиях. Отсутствие дефектов, допущенных при изготовлении стеллажей Camshelving®, гарантируется в течение одного года, а ограниченная гарантия защиты компонентов стеллажей Camshelving® (за исключением передвижных стоек) от ржавления и коррозии действует в течение всего срока их эксплуатации. В отношении всех остальных изделий фирмы Cambro первоначальному покупателю предоставляется трехлетняя гарантия на пропорциональной основе. Если на протяжении трехлетнего срока в той или иной продукции обнаружится дефект, фирма Cambro заменит такую продукцию, предоставив ее покупателю кредит на сумму, пропорциональную первоначальной стоимости заменяемой продукции. Гарантия относится только к изделиям фирмы Cambro, используемым предприятиями общественного питания в нормальных условиях эксплуатации.

Создание фотографий:

Изделия фирмы Cambro помогают предприятиям пищевого обслуживания по всему миру. Для того, чтобы проиллюстрировать глобальное распространение продукции фирмы Cambro, фотографии наших изделий делались на различных предприятиях в южной части штата Калифорния (США), в Канкуне (Мексика), на острове Руген (Германия) и в городе Гуйчжоу (Китай). В частности, особая благодарность выражается работникам отеля «Эмбиенс» на острове Руген, отеля «Джин-хуа палас» в Гуйчжоу и Калифорнийского госпиталя в Лос-Анджелесе за их помощь в процессе фотографирования.

ТАБЛИЦА ЦВЕТОВ ОБОРУДОВАНИЯ SAMBRO

Компания Sambro предлагает широкий ассортимент расцветок, способствующий созданию гармоничного интерьера и упрощению использования изделий посредством их цветового кодирования.

Выбор цветов может быть различным, в зависимости от выбора продукции. См. перечни предлагаемых цветов конкретных изделий.

В связи с несовершенством процесса печати, точное соответствие цветов изделий цветам, показанным в каталоге, не гарантируется. Для того, чтобы получить точное представление о цветах, обратитесь в компанию Sambro или к ее торговому представителю и попросите предоставить вам образцы цветов.



Серый вкрапинку (480)



Серый (180)



Гранитно-серый (191)

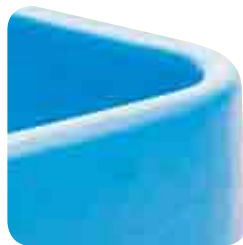

Холодно-голубой (159)

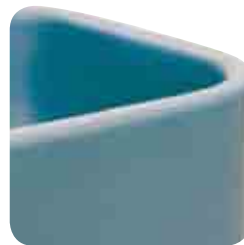

Синеvато-черный (401)



Глубокий синий (186)



Гранитно-зеленый (192)



Зеленый (519)



Ярко-красный (158)



Кирпично-красный (402)



Песчаник (614)



Кофейно-бежевый (157)



Бронза (146)



Темно-серый (417)



Гранитно-песочный (194)



Темно-коричневый (131)



Черный (110)

Процесс печати каталога не позволяет точно передавать цвета. Образцы цветов материалов можно получить, обратившись в фирму Sambro или к ее торговому представителю.

НОВИНКИ ФИРМЫ CAMBRO®

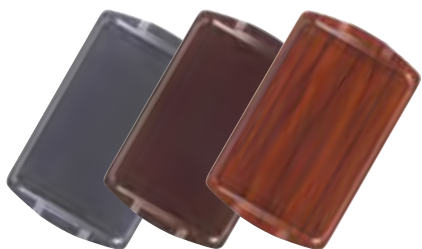

Capri – прямоугольные с ручками
страница 32



Экономичный кувшин
из поликарбоната
страница 51



Стойка Camrack®
IceExpress для льда
страница 53, 201



Крышки Camlids™
Одноразового Пользования
страница 54, 175



Разделитель Лотков Для
Системы Хранения Camshelving®
страница 88

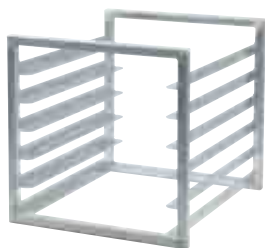

Выдвижная Стойка Для Стеллажей
Camshelving®
страница 88



Лоток N-Ran с ручками
страница 114



Пищевые бары Versa
страница 124



Тележка Ultra Camcart®
УРСН1600(2)
страница 162



Крышки Camlids™
Многоразового Пользования
страница 174



Стойка Camrack® для
мойки и хранения
страница 174



Тележки для тарелок Versa
страница 190